

INSTRUKCJA OBSŁUGI

DORIS DIGITAL MIXTE

ELEKTRYCZNA SUSZARKA ŁAZIENKOWA
do współpracy z instalacją c.o.

PL

INSTRUKCJA DLA
UŻYTKOWNIKA
Musi być
przechowywana
przez użytkownika
końcowego



SPIS TREŚCI

Ostrzeżenia	18
Montaż	20
Montaż urządzenia	20
Podłączenie urządzenia do zasilania	21
Korzystanie z wieszaków	22
Konserwacja	22
Czyszczenie wentylatora	22
Użytkowanie	23
Obsługa	23
Pierwsze włączanie urządzenia	23
Przełącznik	23
Włączanie / wyłączanie urządzenia	23
Blokowanie poleceń	24
Opis trybów	24
Programowanie aktywne	24
Programowanie nieaktywne	24
Regulacja temperatury	25
Menu	26
Jak działa przyspieszenie (Boost)	26
Korzystanie z programowania wewnętrznego	27
Zmiana programów	27
Kopiowanie programu	27
Korzystanie z programowania zewnętrznego	27
Menu EXPERT	28
Rozwiązywanie problemów	29
Charakterystyka	31
Przedłużenie żywotności urządzenia	32
Warunki gwarancji	32

Zdalne sterowanie trybami pracy i programami urządzenia jest możliwe dzięki aplikacji Cozytouch dostępnej w App Store® lub Google Play®.

Wymagane są następujące akcesoria:

- Most Cozytouch (do zainstalowania na twoim routerze)
- Jeden interfejs Cozytouch na urządzenie.

OSTRZEŻENIA

 <p>Uwaga: Gorąca powierzchnia.</p>	<p>Uwaga! GORĄCA POWIERZCHNIA.</p> <p>OSTRZEŻENIE: Niektóre części tego produktu mogą stać się bardzo gorące i spowodować oparzenia podczas kontaktu za skórą. Należy zachować szczególną ostrożność w przypadku obecności dzieci i osób wymagających opieki.</p>
--	---

 <p>Uwaga:</p>	<p>Uwaga! NAPEŁNIJ URZĄDZENIE WODĄ !!!BEZWZGLĘDNIIE zanim urządzenie zostanie użyte po raz pierwszy, należy upewnić się, że zostało właściwie podłączone do instalacji c.o. i napełnione wodą.</p>
---	---

- Dzieci poniżej 3 lat nie mogą podchodzić do urządzenia, chyba że są pod stałą opieką osoby dorosłej.
- Dzieci w wieku od 3 do 8 lat mogą włączać i wyłączać urządzenie jedynie pod warunkiem, że zostało ono umieszczone lub zainstalowane w normalnej pozycji oraz że dzieci te są pod opieką osoby dorosłej lub otrzymały instrukcje dotyczące bezpiecznego korzystania z urządzenia i rozumieją potencjalne zagrożenia. Dzieci w wieku od 3 do 8 lat nie mogą podłączać, regulować ani czyścić urządzenia oraz wykonywać czynności konserwacyjnych lub czynności związanych z jego obsługą.
- Urządzenie może być używane przez dzieci starsze niż 8-letnie, a także przez osoby o stosownych możliwościach fizycznych, sensorycznych lub umysłowych i osoby nie posiadające doświadczenia lub wiedzy w tym zakresie, wyłącznie pod nadzorem lub pod warunkiem, że otrzymały one instrukcje dotyczące bezpiecznego korzystania z urządzenia i rozumieją związane z nim zagrożenia. Dzieci nie powinny bawić się urządzeniem. Czyszczenie i konserwacja urządzenia nie powinny być wykonywane przez dzieci bez nadzoru.
- Aby uniknąć zagrożenia dla bardzo małych dzieci, urządzenie powinno być zainstalowane tak, aby najniższa podgrzewana szyna znajdowała się co najmniej 600 mm nad podłogą.
- To urządzenie może być podłączane wyłącznie przez upoważnioną osobę, zgodnie z obowiązującymi przepisami i zasadami.
- Jeśli kabel zasilający jest uszkodzony lub zbyt krótki, co może stwarzać zagrożenie, musi on zostać wymieniony przez wykwalifikowanego elektryka przy użyciu specjalnych narzędzi.
- Instrukcja obsługi tego urządzenia jest dostępna w dziale obsługi klienta, pod numerem podanym w karcie gwarancyjnej dołączonej do niniejszej instrukcji.
- Przy pierwszym uruchomieniu urządzenia może pojawić się lekki zapach, związany z uwalnianiem substancji stosowanych przy jego produkcji.
- Ze względów bezpieczeństwa zabrania się samodzielnej ingerencji w urządzenie. Jeśli to konieczne, należy skontaktować się z serwisem posprzedażnym producenta lub z wykwalifikowanym technikiem.
- Aby zapewnić prawidłowe działanie wentylatora (w zależności od modelu), nie należy zastawiać ani zasłaniać wylotu powietrza (np. rącznikiem). Może to spowodować zagrożenie bezpieczeństwa.
- Należy uważać, by nie wieszać szlafroka na skrzynce sterowniczej.
- Przed serwisowaniem urządzenia, należy wyłączyć je i pozwolić mu ostygnąć. Nie używać produktów ściernych.

	<p>Urządzeń oznaczonych tym symbolem nie wolno wyrzucać razem z odpadami komunalnymi, lecz należy je zbierać osobno w celu recyklingu.</p> <p>Pod koniec okresu przydatności produkty muszą być zbierane i poddawane recyklingowi zgodnie z lokalnymi przepisami i rozporządzeniami.</p>
---	--

MONTAŻ URZĄDZENIA

Gdzie zamontować urządzenie?

- To urządzenie jest przeznaczone do zainstalowania wewnątrz domu mieszkalnego. Przed użyciem tego produktu do jakichkolwiek innych celów należy zasięgnąć porady dystrybutora.
- Urządzenie powinno być zainstalowane zgodnie z normalną praktyką handlową i zgodnie z przepisami prawa w danym kraju (NFC 15-100 dla Francji).
- Jest to urządzenie w 2 klasie ochronności, stopień zabezpieczenia przeciwbryzgowego: IP24. Urządzenie może być zainstalowane w „obszarze 2” (patrz poniżej) łazienki. Zabronione jest instalowanie urządzenia w „obszarze 1”. Urządzenie powinno być zainstalowane w taki sposób, aby przełączniki i inne elementy sterujące znajdowały się poza zasięgiem osoby w wannie lub pod prysznicem.

Nie instalować urządzenia:

- W przeciągu, który może wpływać na regulację (na przykład pod jednostką centralnej wentylacji mechanicznej itp.).
- Pod stałym gniazdkiem elektrycznym lub w pobliżu zasłon lub innych łatwopalnych materiałów.

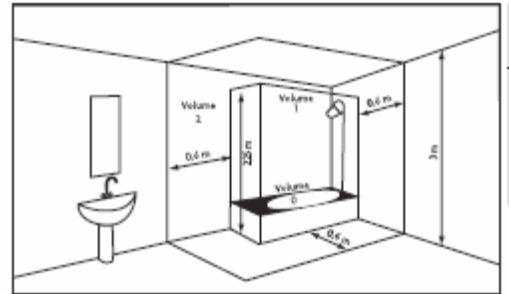
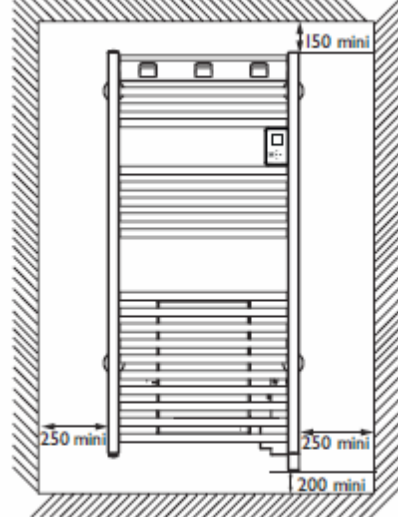
	<p>OBSZAR 1 : Tu nie wolno umieszczać urządzeń elektrycznych OBSZAR 2 : Można montować urządzenia elektryczne IPX4. (Norma EN 60335-2-43: 2003 / A2: 2008)</p>
<p>Na rysunku pokazano minimalne odległości montażu od przeszkody.</p> <p>Nad urządzeniem nie należy instalować półek.</p> <p>Dolna obudowa musi znajdować się co najmniej 5 mm od ściany.</p> <p>Aby uniknąć zagrożenia dla bardzo małych dzieci, urządzenie powinno być zainstalowane tak, aby najniższa podgrzewana szyna znajdowała się co najmniej 600 mm nad podłogą.</p>	

PODŁĄCZENIE HYDRAULICZNE

Zasady podłączenia:

- a) Zawór dopustowy pozwalający na wpuszczenie ciepłej wody z centralnego ogrzewania. Może być sterowany termostaticznie lub nie, w zależności od wyboru użytkownika.
- b) Zawór powrotny pozwalający na powrót ciepłej wody do centralnego ogrzewania.

Zima

- Włączone centralne ogrzewania
- Termostat nie zmienia nastawy urządzenia, jedyny działający klawisz to klawisz BOOST
- Grzałka jest wyłączona
- Bojler reguluje nastawę urządzenia

- Zawór dopustowy <<a>> musi być otwarty
- Zawór powrotny <> musi być otwarty

Lato

- Centralne ogrzewanie jest wyłączone
- Termostat reguluje nastawę urządzenia
- Bojler nie reguluje temperatury urządzenia
- Grzałka zostaje włączona zamiast bojlera
- Zawór dopustowy <<a>> musi być zamknięty
- Zawór powrotny <> musi pozostać otwarty

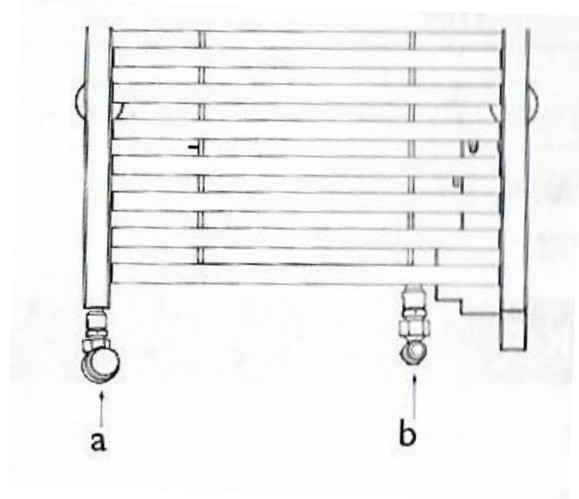

PODŁĄCZENIE ELEKTRYCZNE



Zasady dotyczące okablowania:

- Urządzenie musi być zasilane prądem 230 V 50 Hz.
- Zasilanie urządzenia musi być bezpośrednio podłączone do sieci elektrycznej w domu za wyłącznikiem instalacyjnym, bez przełącznika pośredniego.
- Urządzenie zostanie podłączone do sieci elektrycznej w domu za pomocą kabla zasilającego, poprzez gniazdo zasilania. W wilgotnych pomieszczeniach, takich jak łazienki i kuchnie, gniazdko elektryczne musi być zainstalowane co najmniej 25 cm (9,8 ") nad podłogą.
- **Nie podłączać do uziemienia. Nie podłączać przewodu pilota (czarny przewód) do uziemienia.**
- Zasilanie musi być bezpośrednio podłączone do sieci elektrycznej w domu za wyłącznikiem dwubiegunowym, zgodnie z zasadami montażu.
- Jeśli kabel zasilający jest uszkodzony, musi zostać wymieniony przez producenta, jego serwisantów lub inne wykwalifikowane osoby, aby uniknąć ryzyka.
- W razie korzystania z przewodu pilota chronionego przez bezpiecznik różnicowy 30mA (np. łazienka), instalacja elektryczna musi być wyposażona w mechanizm odcięcia zasilania.
- W razie korzystania z ogranicznika poboru mocy, należy wybrać ogranicznik z gniazdem dla przewodu pilota a nie z gniazdem do zasilania, aby nie uszkodzić termostatu.

Schemat połączeń urządzeń

- Wyłączyć zasilanie i podłączyć przewody zgodnie z poniższym schematem:

Kabel grzejnika panelu		2 możliwe przypadki:			
Faza = Brązowy		Faza		Przypadek 1: jedno urządzenie	
Zero = Niebieski		Neutralny	Sieć elektryczna	Przypadek 2: kilka urządzeń	
Pilot = Czarny					Bez pilota Przewód pilota nie jest podłączony Dla urządzeń zdalnie sterowanych lub programowanych centralnie

Polecenia	Brak prądu	Przebiegiemność całkowita 230 V	Półprzebiegiemność ujemna - 115V	Półprzebiegiemność dodatnia + 115V
Oscyloskop Ref / Neutralny				
Uzyskany tryb	KOMFORT	ECO	ANTYZAMARZANIE	STOP OGRZEWANIE ODŁĄCZANIE OBCIĄŻENIA

KORZYSTANIE Z WIESZAKÓW

Dostępne są 3 zdejmowane wieszaki.

Należy uważać, aby nie uderzyć się o odstający wieszak.

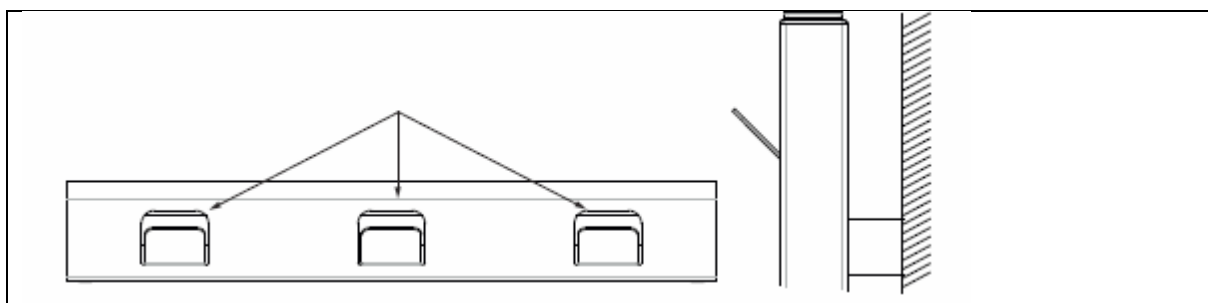

KONSERWACJA

Aby zachować wydajność urządzenia, co najmniej dwa razy do roku, za pomocą odkurzacza lub szczotki, należy usunąć kurz z wlotów i wylotów powietrza. Co pięć lat wewnątrz urządzenia powinno być sprawdzone przez wykwalifikowanego elektryka. Zewnętrzne elementy urządzenia można czyścić wilgotną ściereczką.

Nie używać środków ściernych ani rozpuszczalników.

CZYSZCZENIE WENTYLATORA





Kratki wlotu i wylotu powietrza należy czyścić za pomocą odkurzacza.

Wentylator jest wyposażony w filtr przeciwpylowy, który, gdy jest pełny, może spowodować jego zatrzymanie (na wyświetlaczu panelu sterowania wyświetlany jest kod błędu Err 6).

W celu zapewnienia poprawnego działania urządzenia należy regularnie czyścić filtr.

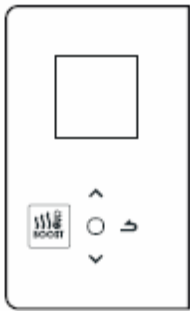
UŻYTKOWANIE

Obsługa:

		<ul style="list-style-type: none">– Podnoszenie lub obniżanie temperatury bez konieczności zatwierdzania;– Zmiana czasu przyspieszenia (Boost);– Przeglądanie menu.
		<ul style="list-style-type: none">– Przeglądanie podmenu;– Zatwierdzanie;– Wyłączanie;– Blokowanie, odblokowanie
		<ul style="list-style-type: none">– Powrót do poprzedniego ekranu
		<ul style="list-style-type: none">– Włączanie lub wyłączanie przyspieszenia (Boost)

PIERWSZE WŁĄCZENIE URZĄDZENIA

Wybrać język, a następnie ustawić datę i godzinę.

Przy pierwszym włączeniu urządzenia

- programowanie jest nieaktywne,
- temperatura zadana jest ustawiona na 19°C

PRZEŁĄCZNIK

Przełącznik włączania / wyłączenia znajduje się z tyłu urządzenia.

Należy używać przełącznika tylko przy wyłączeniu na dłuższy okres czasu.
(nie w okresie grzewczym).

Należy ustawić przełącznik (znajdujący się z tyłu urządzenia) w położeniu I, aby włączyć urządzenie. Gdy urządzenie jest wyłączone, może być konieczne ponowne ustawienie daty i godziny.

WŁĄCZANIE / WYŁĄCZANIE URZĄDZENIA

Aby wyłączyć urządzenie, naciśnij i przytrzymaj 

Potwierdź „Wyłącz”, naciskając 

Aby włączyć urządzenie, naciśnij i przytrzymaj 

BLOKOWANIE POLECEŃ

Aby uniknąć zmiany poleceń przez dzieci, można zablokować polecenia, naciskając i przytrzymując przycisk .

Wybrać „Zablokuj”  i zatwierdzić przyciskiem .

Aby odblokować polecenia, należy postąpić w taki sam sposób, wybierając „Odblokuj” .

OPIS TRYBÓW

Proponowane są 2 tryby pracy:



Programowanie aktywne

- Urządzenie pracuje zgodnie z programem zdefiniowanym dla każdego dnia tygodnia. Poniższe zakresy są zdefiniowane fabrycznie po włączeniu urządzenia:

Od poniedziałku do piątku, tryb KOMFORT od 6:00 do 9:00 i od 18:00 do 21:00

Sobota i niedziela, tryb KOMFORT od 8:00 do 12:00 i od 18:00 do 21:00.

Zakresy te można modyfikować, definiując 3 zakresy temperatur dla trybu KOMFORT na każdy dzień.

Zakresy trybu KOMFORT można regulować za pomocą strzałek  lub .

Poza zakresami temperatur w trybie KOMFORT, obniżanie temperatury jest ustawiane w trybie „Niższe ECO T°”









- Urządzenie postępuje zgodnie z instrukcjami poleceń programowania zewnętrznego: STOP i Frost (*patrz instrukcja twojego modułu programowania*).

Programowanie nieaktywne

- Urządzenie przez cały czas pracuje w nastawionej temperaturze

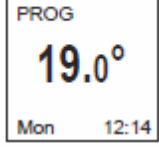

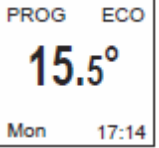
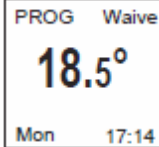
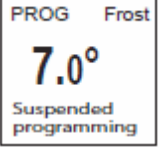









- Urządzenie postępuje zgodnie z instrukcjami poleceń programowania zewnętrznego (*patrz instrukcja twojego modułu programowania*).

REGULACJA TEMPERATURY

<u>Programowanie nieaktywne:</u>	
	<ul style="list-style-type: none"> - Zwiększyć za pomocą  (maks. 28°C). - Obniżyć za pomocą  (minimum 12°C). - Dalsza redukcja do 7°C (<i>temperatura ochrony przed zamrażaniem</i>) – <i>nie można ustawić niższej</i> za pomocą  . - Do pory letniej obniżyć za pomocą  , (urządzenie przestanie się nagrzewać).
<u>Programowanie aktywne:</u>	
	<p>Jeśli ekran wyświetla PROG, urządzenie jest w trybie programowania, w trybie Komfort.</p> <ul style="list-style-type: none"> - Zwiększyć za pomocą  (maks. 28°C). - Obniżyć za pomocą  (minimum 12°C).
	<p>Jeśli ekran wyświetla ECO PROG, urządzenie jest w trybie programowania, w trybie ECO.</p>
	<p>Można zmienić temperaturę dla trybu ECO, zmieniając domyślne ustawienie pomiędzy temperaturą trybu Komfort a temperaturą trybu Eco. Do osiągnięcia kolejnego zakresu KOMFORT wyświetla się „PROG Derog”.</p> <p>Można ustawić różnicę między temperaturą w trybach Komfort i Eco w menu „Zamiana” T ° ECO.</p>
	<p>Po ustawieniu urządzenia na pracę w temperaturze ochrony przed zamrażaniem (7 °C) programowanie zostanie zawieszona. Żeby zmienić tę temperaturę, należy ponownie uruchomić programowanie.</p>
	<p>Obniżając temperaturę do poziomu minimalnego, urządzenie przełącza się na tryb letni i nie grzeje.</p> <p>Funkcja przyspieszenia (Boost) jest dostępna.</p>



MENU

Aby wejść w MENU, należy wcisnąć 

Program		Program		Aby aktywować lub wyłączyć programowanie
				
		Monday ... Sun / Pon ... Nie		Aby dostosować zakresy temperatury w trybie KOMFORT dla każdego dnia tygodnia (<i>możliwe 3 zakresy</i>); zakresy można kopiować dla kolejnych dni.
Informacje		Zużycie		Aby zobaczyć zużycie w kWh i oszacować koszty w € / PLN
				
Parametry		Data/Zegar		Zegar: Aby ustawić datę, czas i automatyczną zmianę na czas letni / zimowy.
		Niższe ECO T °		Aby dostosować obniżenie temperatury w stosunku do temperatury w trybie KOMFORT (od -1°C do -9°C, domyślnie o 3,5°C).
Wyłączenie				Aby wyłączyć urządzenie

JAK DZIAŁA PRZYSPIESZENIE (BOOST)

Ta funkcja pozwala uruchomić ogrzewanie z pełną mocą, umożliwiając szybki wzrost temperatury w łazience.

Nacisnąć przycisk , aby włączyć przyspieszenie ogrzewania. Czas trwania można zmienić za pomocą strzałek  lub 

z wentylatorem: regulowany czas od 10 do 60 minut,

bez wentylatora: regulowany czas od 15 do 120 minut.

Nacisnąć ponownie, aby wyłączyć tę funkcję przed upływem wcześniej ustawionego czasu (domyślnie jest to 30 minut, regulowany czas trwania w menu Expert).

Pod koniec czasu urządzenie wznawia swoją początkową pracę.

KORZYSTANIE Z PROGRAMOWANIA WEWNĘTRZNEGO

Przewidywanie ogrzewania

Urządzenie jest wyposażone w funkcję, która pozwala przewidywać czas do osiągnięcia temperatury zadanej podczas programowania.



Po zaprogramowaniu urządzenia, będzie ono przewidywało czas potrzebny na osiągnięcie odpowiedniej temperatury, aby o konkretnej godzinie pokój był odpowiednio ogrzany.

Na przykład: jeśli zaprogramowano, że o 15:00 temperatura ma być KOMFORTOWA, urządzenie rozpocznie nagrzewanie wcześniej (wyrzedzenie od 10 minut do jednej godziny), aby o 15:00 w pokoju była określona temperatura.







ZMIANA PROGRAMÓW

Można zaprogramować do 3 zakresów temperatur dla trybu KOMFORT dla każdego dnia tygodnia. Poza zakresami temperatur dla trybu KOMFORT, można obniżyć temperaturę w trybie „Niższe ECO T”.





Wybierz dzień za pomocą  . Zatwierdź  .



Wybierz  . Zatwierdź  .

Wybierz godzinę rozpoczęcia za pomocą  lub  . Zatwierdź  . Wybierz czas zakończenia za pomocą  lub  . Zatwierdź  .

KOPIOWANIE PROGRAMU

Możesz skopiować program dzienny na jeden lub więcej dni.

Wybierz  . Zatwierdź  .

Przewijaj dni za pomocą  lub  . Zatwierdź dzień, aby skopiować program za pomocą  .

Aby zatwierdzić kopię, wybierz "Kopiuj". Zatwierdź  .

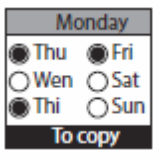
	Przykład: Kopiuj program z poniedziałku na: wtorek, czwartek i piątek.
---	--



KORZYSTANIE Z PROGRAMOWANIA ZEWNĘTRZNEGO

Urządzenie może być sterowane zewnątrz, za pomocą pilota. W tej opcji programowanie musi być nieaktywne.



MENU EXPERT

Aby uzyskać dostęp do zaawansowanych funkcji urządzenia, należy jednocześnie wcisnąć przyciski

 i  i przytrzymać przez ponad 3 sekundy.

Menu

Parametry	Ogólne	Dźwięk	Włączanie / wyłączenie dźwięku klawiszy	
		Język	Wybór języka	
		Podświetlenie	Wybór: podświetlenie lub brak podświetlenia ekranu, gdy urządzenie jest bezczynne	
		Reset	Ogólne	
	Konfiguracja funkcji	Kalibracja T °	Aby wyregulować temperaturę zadaną do temperatury odnotowanej w pomieszczeniu, jeśli po kilku godzinach ogrzewania wystąpi zauważalna różnica. Wartość kalibracji wynosi od -3°C poniżej i + 3°C powyżej zadanej temperatury. <i>Np. jeśli T° pokoju = 18°C a T° ustawiona = 20°C, wybierz -2,0°.</i>	
		Temp. Max	Aby zarejestrować maksymalną zadaną temperaturę, której nie wolno przekroczyć (między 22°C a 28°C, domyślnie ustawiona na 28°C).	
	Ograniczenia	Przyspieszenie / Boost	Aby ustawić maksymalny czas Boost: może on wynosić od 15 do 120 minut dla modeli bez wentylatora i od 10 do 60 minut dla modeli z wentylatorem.	
		Kontrola dostępu	Aby ograniczyć dostęp do poleceń. Można wybrać: pełen dostęp, dostęp tylko do ustawień temperatury lub brak dostępu. W tym ostatnim przypadku nie ma dostępu do poleceń w menu urządzenia.	
		Kod PIN	Aby zapisać osobisty kod dostępu do Menu EKSPERT. Po wprowadzeniu kodu, tylko z tym kodem możliwy jest dostęp do menu Expert. Swoj osobisty kod mozesz zapisać tutaj □□□ Aby dezaktywować kod, wróć do Menu EKSPERT, wprowadź swój osobisty kod i wróć do Parametry => Ograniczenia => Kod PIN	
		Regulacja Ogrzewania	Informacje o mocy urządzenia	
Informacje	Identyfikacja	Identyfikacja urządzenia		
	Wersja	Identyfikacja wersji		
Test	Główny korpus	Sprawdzenie działania elementu grzewczego		

Rozwiązywanie problemów

Problem	Rozwiązanie
Wyświetlacz panelu sterowania nie włącza się	Sprawdź, czy przełącznik z tyłu urządzenia znajduje się w pozycji I (włączony). Upewnij się, że urządzenie jest podłączone do zasilania.
Temperatura w pomieszczeniu jest inna niż temperatura wyświetlana na urządzeniu.	Należy odczekać co najmniej 6 godzin na ustabilizowanie się temperatury. W zależności od rodzaju termometru odczytana temperatura może różnić się od wyświetlanej na urządzeniu (różnica o 0,5°C jest normalna). W takim przypadku należy zapoznać się z „Menu EKSPERT”, rozdział „Regulacja temperatury”.
Urządzenie nie nagrzewa się.	Sprawdzić, czy aktywny jest tryb KOMFORT. Jeżeli urządzenie zostało zaprogramowane, należy sprawdzić, czy tryb KOMFORT jest zadany dla danego dnia. Należy sprawdzić, czy bezpieczniki są włączone lub czy ogranicznik poboru mocy (jeśli jest) nie wyłączył urządzenia. Sprawdzić temperaturę powietrza w pomieszczeniu: jeśli jest zbyt wysoka, urządzenie się nie nagrzewa.
Urządzenie grzeje bez przerwy.	Należy sprawdzić, czy urządzenie nie znajduje się w pobliżu strumienia powietrza lub czy ustawiona temperatura nie została podwyższona.
Urządzenie nie nagrzewa się wystarczająco.	Należy podnieść temperaturę, naciskając  . Jeśli temperatura jest ustawiona na wartość maksymalną, należy sprawdzić: - czy w pomieszczeniu działa inny rodzaj ogrzewania - czy urządzenie ogrzewa tylko to jedno pomieszczenie (zamknąć drzwi) - czy napięcie zasilania jest prawidłowe - czy moc urządzenia jest dostosowana do wielkości pomieszczenia (zalecana moc: średnio 100 W/m ² dla pomieszczeń o wysokości 2,50 m lub 40 W/m ³).
Czas rozgrzewania się urządzenia jest zbyt długi	Praca urządzenia polega na podgrzaniu płynu, który stopniowo i naturalnie krąży w środku. Ze względu na bezwładność cieczy temperatura powierzchni urządzenia podczas pierwszego rozruchu osiąga optymalny poziom dopiero po minimum 15 minutach, w zależności od temperatury panującej w pomieszczeniu.
Powierzchnia urządzenia jest bardzo gorąca.	To normalne, że urządzenie jest gorące podczas pracy. Maksymalna temperatura powierzchni jest ograniczona zgodnie z normą NF Electricity Performance. Jeśli jednak urządzenie jest zbyt gorące, należy sprawdzić, czy jego moc jest dostosowana do wielkości pomieszczenia (zalecana moc: średnio 100 W/m ² dla pomieszczeń o wysokości 2,50 m lub 40 W/m ³), a urządzenie nie jest umieszczone w pobliżu strumienia powietrza, co zaburza mechanizm kontrolny.

Problem	Rozwiązanie
Ściana wokół urządzenia robi się brudna.	Jeżeli urządzenie jest zanieczyszczone, brud może pojawić się na wylotach powietrza lub na ścianie. Wynika to z niskiej jakości powietrza w pomieszczeniu (dym papierosowy, świece zapachowe, kadzidełka, kominek). W takim przypadku należy sprawdzić, czy pomieszczenie jest dobrze wentylowane (kratki wentylacyjne, wloty powietrza itp.).
Górne i dolne elementy są chłodniejsze niż reszta urządzenia	Górne elementy nie są całkowicie wypełnione, aby umożliwić rozszerzanie się płynu termodynamicznego. Ogrzewają się tylko przez przewodnictwo. Dolne elementy przenoszą płyn powrotny, który już oddał ciepło.
Menu Expert nie jest dostępne.	Kod PIN został zapisany. Należy wprowadzić kod PIN, aby uzyskać dostęp do menu Expert (patrz rozdział Menu EXPERT). Jeśli nie pamiętasz kodu PIN, wprowadź kod 081.
Urządzenie nie wykonuje zaprogramowanych poleceń.	Należy sprawdzić, czy ustawiono datę i godzinę. Należy sprawdzić, czy urządzenie jest w trybie PROG i czy wybrano programowanie wewnętrzne.
Wyświetlany jest kod błędu	Err 3: błąd czujnika połączenia. Err 10: Błąd połączenia Linap. Skontaktuj się z instalatorem. Err 6: Wyczyść filtr (model z wentylatorem) i / lub sprawdź, czy wlot lub wylot powietrza nie jest zatkany.
Urządzenie nie wykonuje zewnętrznych poleceń.	Należy sprawdzić, czy moduł obsługowy jest prawidłowo używany (patrz instrukcja obsługi modułu programowania). Sprawdzić, czy urządzenie jest w trybie Prog nieaktywnym.

Jeśli problem nie został rozwiązany, należy skontaktować się z dystrybutorem/installatorem i podać numery referencyjne urządzenia. Są one umieszczone z boku urządzenia. Należy zmierzyć temperaturę w pomieszczeniu.

Kod handlowy (C) i numer seryjny (E) pozwolą producentowi zidentyfikować zakupione urządzenie.

<p>A Normy, znaki jakości</p> <p>B Znak towarowy</p> <p>C Kod handlowy</p> <p>D Nr ref producenta</p> <p>E Numer seryjny</p> <p>F Nr producenta</p>	<p>(photo non contractuelle)</p>
---	----------------------------------

Charakterystyka

Odniesienia do modeli		TRI	
Charakterystyka	Symbol	Wartość	Jednostka
Moc grzewcza			
Znamionowa moc grzewcza	P nom	0,5 do 2 500 do 2000	kW W
Minimalna moc grzewcza	P min	0,5 500	kW W
Maksymalna ciągła moc grzewcza	P maks, c	2 2000	kW W
Zużycie energii elektrycznej			
Przy znamionowej mocy grzewczej	El max	0,000	kW
Przy minimalnej mocy grzewczej	El min	0,000	kW
W trybie gotowości	El sb	0,00028 0.28	kW W
Rodzaj mocy cieplnej / sprawdzenie temperatury w pomieszczeniu			
Charakterystyka	Jednostka	Dodatkowe informacje	
Elektroniczna kontrola temperatury w pomieszczeniu i Programowanie dla dni tygodnia	Tak		
Inne opcje kontroli			
Sprawdzanie temperatury w pomieszczeniu za pomocą wykrywacza obecności.	Nie		
Kontrola temperatury w pomieszczeniu, z wykrywaniem otwartego okna.	Nie		
Opcja zdalnego sterowania.	Tak		
Adaptacyjna kontrola aktywacji.	Tak		
Ogranicznik czasu aktywacji.	Nie		
Czarny czujnik goble.	Nie		
Dane kontaktowe	Etykieta informacyjna		

Przedłużenie żywotności urządzenia

Aby wydłużyć żywotność urządzenia i zoptymalizować jego działanie raz do roku należy:

- Wyłączyć urządzenie;
- Odczekać co najmniej godzinę (czas schładzania);
- Zdjąć ręczniki z urządzenia, chronić ścianę i siebie (zaleca się stosowanie okularów ochronnych);
- Za pomocą klucza znajdującego się w zestawie montażowym wykonać czynności zgodnie z poniższą instrukcją:

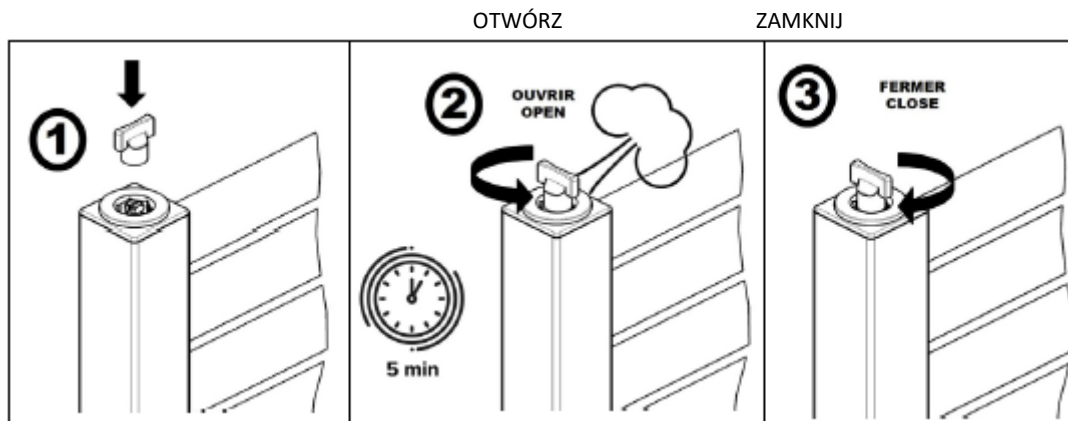

(Brak zdjęcia umownego)

Klucz należy przechowywać w czystym i suchym miejscu (w temperaturze otoczenia).

Warunki gwarancji

- Okres gwarancji wynosi dwa lata od daty instalacji lub zakupu i w przypadku braku dokumentu zakupu nie może przekroczyć 30 miesięcy od daty produkcji.
- Gwarancja obejmuje wymianę i dostawę komponentów uznanych za wadliwe, z wyłączeniem rekompensat i odszkodowań.
- Użytkownik ponosi koszty pracy lub transportu.
- Gwarancja nie obejmuje szkód powstałych w wyniku niewłaściwego montażu, nieprawidłowego użytkowania lub nieprzestrzegania wymagań wymienionych w instrukcji montażu i użytkowania.
- Postanowienia niniejszych warunków gwarancji nie wyłączają żadnych praw gwarancyjnych nabywcy z tytułu wad lub wad ukrytych, które mają zastosowanie na podstawie Artykułu 1641 Kodeksu cywilnego.
- Gwarancję należy przedstawić dystrybutorowi lub instalatorowi tylko w przypadku zgłoszenia reklamacji, wraz z fakturą zakupu.

Kod handlowy i numer seryjny identyfikują konkretne zakupione urządzenie.

Informacja ta znajduje się na tabliczce znamionowej z boku urządzenia.

Aby złożyć reklamację w ramach gwarancji, należy skontaktować się z instalatorem lub sprzedawcą. W razie potrzeby należy skontaktować się:

ATLANTIC POLSKA
ul. Płochocińska 99A
03-044 Warszawa
tel. 022 811 82 60

GWARANCJA

DOKUMENT, KTÓRY UŻYTKOWNIK POWINIEN ZATRZYMAĆ I PRZEDSTAWIĆ TYLKO W PRZYPADKU REKLAMACJI

- Okres gwarancji wynosi 2 lata od daty montażu lub zakupu i nie może przekroczyć 30 miesięcy od daty produkcji w przypadku braku odpowiedniego dowodu.
- Atlantic zapewnia wymianę lub dostawę wadliwych części z wykluczeniem odszkodowań lub odsetek.
- Koszty naprawy, przewozu i transportu ponosi użytkownik.
- Gwarancja nie obejmuje uszkodzeń wynikających z niewłaściwego montażu, sieci zasilającej niezgodnej z aktualną normą NF EN 50160, niewłaściwego używania i nieprzestrzegania zaleceń niniejszej instrukcji.
- Postanowienia niniejszych warunków gwarancji nie wykluczają uzyskania przez nabywcę gwarancji prawnych w odniesieniu do ukrytych wad i usterek, która obowiązuje we wszystkich przypadkach na warunkach określonych w art. 1641 Kodeksu Cywilnego.
- Należy przedstawić niniejszy dokument wyłącznie w przypadku reklamacji, dystrybutorowi lub instalatorowi dołączając dowód zakupu.

TYP URZĄDZENIA* :

N° FABRYCZNY/SERII* :

DANE I ADRES UŻYTKOWNIKA :

* Te informacje można znaleźć na tabliczce znamionowej po lewej stronie urządzenia.



www.atlantic-polska.pl

Pieczętka instalatora