

AGILIA

INTELIĞENTNE STEROWANIE Z PODŁĄCZENIEM DO SIECI

Grzejnik z podłączeniem do sieci

Vernetzte Heizkörper - Radiador conectado

Aquecedor conectado

INSTRUKCJA UŻYTKOWANIA I MONTAŻU

Aufstellungs- und Bedienungsanleitung

Manual de utilización e instalación

Manual do Usuário e da Instalação

Instrukcja dla użytkownika

Bedienungsanleitung bei dem Benutzer zu behalten

- Guía que deberá ser conservada por el usuario -

Guia a conservar pelo usuário

F

D

SP

P

PL



POZIOMY
PIONOWY



AGILIA PODŁĄCZENIE DO SIECI

Grzejnik z podłączeniem do sieci

UPROSZCZONA INSTRUKCJA

SKRZYNKA STEROWNICZA

Cyfrowy wyświetlacz z informacją o aktualnym trybie, ustawionej temperaturze, zaprogramowaniu ze wskaźnikiem zużycia

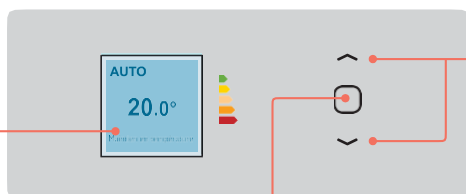

- Zwiększanie lub zmniejszanie temperatury bez konieczności zatwierdzania
- Nawigacja po menu
- Zatwierdzanie
- Wyłączenie lub włączenie (długie przyciśnięcie)
- Zablokowanie lub odblokowanie (długie przyciśnięcie)

Gdy grzejnik działa, ale skrzynka sterownicza nie jest używana, ekran nie jest podświetlany i wyświetla jedynie ustawioną temperaturę.

1 - URUCHOMIENIE GRZEJNIKA I STEROWANIE NIM

- **Przy pierwszym uruchomieniu**, postępuj zgodnie ze wskazówkami wyświetlanymi na ekranie: Wybór języka, itd.



- Aby zmienić temperaturę:



- Aby zmienić czas, przejdź do menu głównego i przewiń w dół do „Ustawienia”:

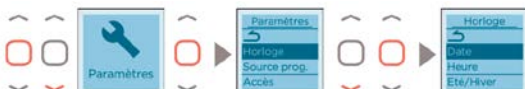

- Aby w dowolnym momencie wyjść z menu, nawiguj za pomocą strzałek i zatwierdź ikonę Powrót, którą znajdziesz w każdym menu :



- Aby zablokować sterowanie, naciśnij długo na  i wybierz Zablokowanie:



Powtórz tę operację, aby odblokować.



2 – USTAWIENIA GRZEJNIKA

Masz do wyboru 3 tryby: AUTO, BASIC, PROG

- **Tryb AUTO:** aktywuje inteligentne sterowanie. Urządzenie zapewnia Ci komfort, pracując oszczędnie.
- **Tryb BASIC:** dostęp tylko do ustawień temperatury
- **Tryb PROG:** ręczne programowanie funkcji

Inteligentne sterowanie

Czym jest inteligentne sterowanie ?

- Auto-programowanie zgodnie z rytmem dnia.
- Stałe dostosowanie do sytuacji nieprzewidzianych (otwarte okno, wcześniejszy powrót, itp.).
- Urządzenie z wyprzedzeniem ogrzewa pomieszczenie, aby osiągnąć odpowiednią temperaturę po Twoim powrocie do pomieszczenia.

3 - ŁĄCZENIE URZĄDZEŃ

Kompatybilne urządzenia  umieszczone w tym samym pomieszczeniu można połączyć, aby umożliwić im komunikację i wymianę informacji. Zmiana temperatury, trybu i innych informacji w jednym urządzeniu od razu wpływa na pozostałe grzejniki. Jeśli jedno z urządzeń wykryje Twoją obecność lub otwarcie/zamknięcie okna, przekaże tę informację pozostałym urządzeniom.

→ Aby ułatwić korzystanie z urządzeń i zaoszczędzić pieniądze, połącz urządzenia

• **ETAP 1 - We wszystkich urządzeniach, które mają być połączone, wejdź do menu połączenia:**



• **ETAP 2 - Utwórz połączenia między**

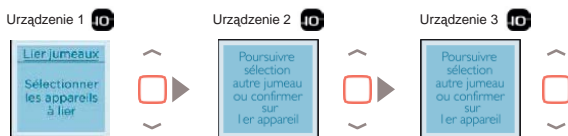

• **ETAP 3 - Zakończ operację**



4 - ZDALNE STEROWANIE GRZEJNIKIEM

Zaopatr się w mostek Cozytouch⁽¹⁾, który należy podłączyć do domowej szkrzynki internetowej i ściągnij darmową aplikację Atlantic Cozytouch, aby :

- **ustawić światło,**
- **podłączyć urządzenia z siecią.**



Steruj ustawieniami zapewniającymi komfort termiczny, gdziekolwiek jesteś i kiedy chcesz



Wizualizuj poziom zużycia i oszczędności na ogrzewaniu



Mostek Cozytouch



CZY CHCESZ UZYSKAĆ WIĘCEJ INFORMACJI O PROGRAMOWANIU?

www.atlantic.fr

Spis treści

(RCH-BD1C / RCV-BD1C)

| | |
|--|-----------|
| Ostrzeżenie | 2 |
| Deklaracja zgodności z dyrektywą RED 2014/53/UE | 3 |
| Montaż | 4 |
| Przygotowanie do montażu urządzenia | 5 |
| Zmiana położenia skrzynki sterowniczej - Model pionowy | 5 |
| Montaż urządzenia | 8 |
| Podłączanie urządzenia | 10 |
| Mocowanie urządzenia | 11 |
| Konserwacja | 12 |
| Użytkowanie | 13 |
| Zasada działania | 13 |
| Wyłącznik | 13 |
| Uruchamianie / Wyłączanie urządzenia | 13 |
| Blokowanie sterowania | 14 |
| Połączenie z siecią | 14 |
| Opis trybów | 17 |
| Ustawianie temperatury | 19 |
| Wykorzystanie programu wewnętrznego | 20 |
| Wykorzystanie programu zewnętrznego | 21 |
| Funkcja otwarte okno | 21 |
| Wykrycie obecności | 22 |
| Wskaźnik zużycia energii | 23 |
| Menu w trybie BASIC | 24 |
| Menu w trybie PROG | 25 |
| Menu w trybie AUTO | 26 |
| Menu zaawansowane | 27 |
| Ograniczenia | 29 |
| Odłączenie zasilania | 29 |
| W razie pojawienia się problemu | 30 |

Dziękujemy za wybranie niniejszego urządzenia i okazane nam zaufanie. Zakupiony przez Państwa grzejnik został poddany licznym kontrolom w celu zapewnienia najwyższej jakości produktu dla Państwa pełnej satysfakcji.

Prosimy o przeczytanie instrukcji i zastosowanie się do zawartych w niej wskazówek, aby urządzenie mogło właściwie Państwu służyć.

Prosimy o zachowanie instrukcji nawet po zainstalowaniu grzejnika.

Ostrzeżenie

- Uwaga na bardzo gorącą powierzchnię/Caution hot surface



UWAGA:

Niektóre części tego produktu mogą stać się bardzo gorące i spowodować oparzenia. Należy zwrócić uwagę na dzieci i osoby szczególnie podatne na obrażenia.

Dzieci w wieku poniżej 3 lat nie powinny zbliżać się do urządzenia, chyba że są pod statym nadzorem.

Dzieci w wieku od 3 do 8 lat mogą uruchamiać lub zatrzymywać pracę urządzenia tylko pod warunkiem, że zostało ono umieszczone lub zainstalowane w standardowej pozycji, a dzieci są nadzorowane lub otrzymały instrukcje dotyczące bezpiecznego korzystania z urządzenia i zrozumiwały na czym polegają potencjalne zagrożenia. Dzieci w wieku od 3 do 8 lat nie mogą podłączać, regulować, czyścić urządzenia, ani wykonywać prac konserwacyjnych.

Urządzenie to może być używane przez dzieci w wieku co najmniej 8 lat oraz przez osoby o ograniczonych zdolnościach fizycznych, zmysłowych lub umysłowych lub bez doświadczenia i wiedzy, jeśli osoby te są odpowiednio nadzorowane lub otrzymały instrukcje dotyczące bezpiecznego użytkowania urządzenia i potencjalnego ryzyka. Dzieci nie powinny bawić się urządzeniem. Dzieci bez nadzoru nie powinny czyścić, ani konserwować urządzenia.



Z uwagi na bezpieczeństwo i ryzyko przegrzania, należy przykrywać urządzenia.

Instrukcję obsługi urządzenia można znaleźć na stronie internetowej lub kontaktując się z działem serwisu.



Urządzenia opatrzone takim symbolem nie powinny być wyrzucane wraz z odpadami komunalnymi, powinny być zbierane osobno i poddawane recyklingowi. Zbiórka i recykling zużytych produktów musi odbywać się zgodnie z lokalnymi przepisami i rozporządzeniami.

DEKLARACJA ZGODNOŚCI

————— Z DYREKTYWĄ RED 2014/53/UE (*) —————

Niniejszym spółka Thermor Pacific oświadcza, iż wskazane poniżej urządzenie w pełni spełnia wymogi dyrektywy RED 2014/53/UE.

Pełna treść deklaracji zgodności UE odnosząca się do niniejszego urządzenia udostępniana jest na żądanie przez nasz serwis (patrz adres i numer telefonu na końcu instrukcji).

Oznaczenie: Grzejnik z kartą radiową BD1C

Modele: odniesienie do modelu znajduje się w nagłówku instrukcji

Dane techniczne

Pasma częstotliwości radiowej wykorzystywane przez urządzenie nadawczo-odbiorcze

868MHz do 868.6MHz

868.7MHz do 869.2MHz

869.7MHz do 870MHz

Maksymalna moc częstotliwości radiowej: <25mW

Sprzęt Hertzien klasy 2: produkt może być wprowadzany na rynek i do użytku bez ograniczeń.

Zasięg radiowy: od 100 do 300 metrów na wolnej przestrzeni, co może ulec zmianie w zależności od dodanego wyposażenia (zakres może być gorszy w zależności od warunków i pola elektromagnetycznego).

Zgodność z normami radiowymi i kompatybilnością elektromagnetyczną została zweryfikowana przez akredytowaną jednostkę 0081: LCIE France, Fontenay aux Roses.

PRZYGOTOWANIE DO MONTAŻU URZĄDZENIA

1 - Montaż urządzenia

Urządzenie wyposażone jest we wspornik ścienny. Wybór wkrętów i kotków zależy jednak od rodzaju ściany. W zależności od ciężaru urządzenia, użytkownik musi ocenić, czy użyje śrub, czy kotków.

Po zdjęciu kartonu, należy wyjąć wspornik ścienny, który posłuży jako szablon do wiercenia otworów.

Aby ułatwić podłączenie, niniejsze urządzenie zostało tak zaprojektowane, aby mogło znajdować się w pozycji pionowej w trakcie podłączania. W przypadku urządzenia pionowego, zanim umieścisz je na wsporniku ściennym, upewnij się, czy przyściennie podkładki ochronne zostały zamontowane.

2 - Zasady montażu

Urządzenie zostało zaprojektowane do zainstalowania w pomieszczeniu mieszkalnym. Montaż musi zostać wykonany zgodnie z zasadami sztuki i zgodnie z normami obowiązującymi w kraju instalacji (NFC 15100 dla Francji).

Instalując urządzenie należy wziąć pod uwagę minimalne odległości od pozostałych sprzętów (patrz schemat).

Nad urządzeniami pionowymi nie należy instalować półki.

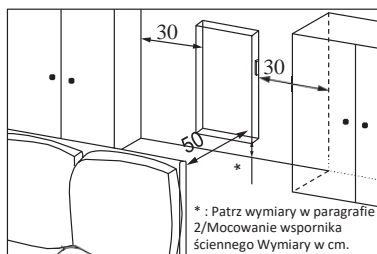
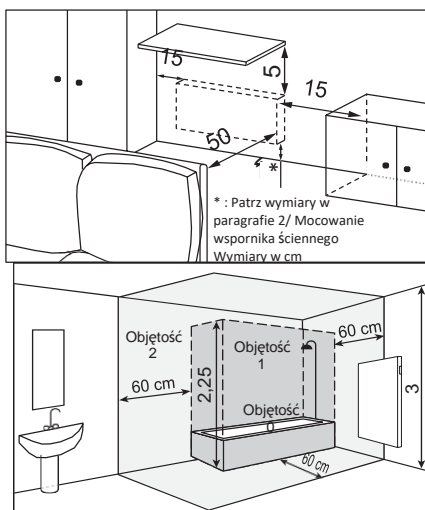

Jeśli pokrycie ścienne umieszczone jest na piance, konieczne jest umieszczenie klina pod wspornikiem grzejnika o grubości równej grubości pianki, aby zachować wolną przestrzeń z tyłu urządzenia i nie zakłócać jego pracy.

Nie należy instalować urządzenia:

- w obrębie strumienia powietrza mogącego zakłócić jego pracę (pod scentralizowaną mechaniczną wentylacją, itp.),
- pod gniazdkiem prądowym,
- w łazience o objętości 1.

Stosowane w łazienkach urządzenia muszą być zainstalowane w taki sposób, aby osoba znajdująca się w wannie lub pod prysznicem nie mogła dotknąć przelączników, ani innych elementów sterujących urządzenia.



Montaż urządzenia pionowego na dużej wysokości n.p.m. powoduje wzrost temperatury przy wylocie powietrza (rzędu 10°C na 1000 m).

Nie zaleca się instalowania urządzeń powyżej wysokości 1000 m n.p.m. (ryzyko nieprawidłowego funkcjonowania). Zabrania się montowania pionowego urządzenia poziomo i odwrotnie. Zabronione jest używanie urządzenia w konfiguracji mobilnej, na nóżkach lub kołach.

ZMIANA POŁOŻENIA SKRZYNKI STEROWNICZEJ - Model PONOWY

Domyślnie skrzynka sterownicza znajduje się po prawej stronie (kiedy urządzenie zamontowane jest na ścianie).

W przypadku modelu PIONOWEGO, skrzynka może zostać umieszczona po lewej stronie.

W tym celu należy wykonać następujące kroki:

⚠ Działania należy wykonywać przy odłączonym zasilaniu.

⚠ Przy użyciu 2 podkładek ochronnych, postaw urządzenie na płasko, przednią częścią w kierunku podłoża.

Użyj klucza dołączonego do grzejnika.

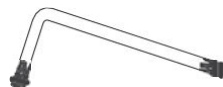

Widok z tyłu

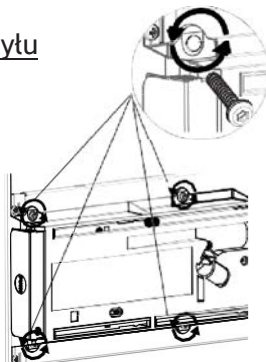

1. Zdejmij i zabezpiecz 4 śruby mocujące, znajdujące się z tyłu wspornika skrzynki sterowania.

Widok z tyłu

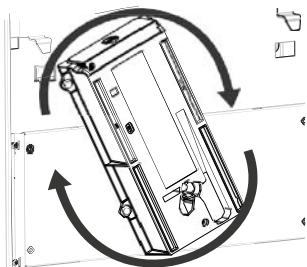

2. Obróć wspornik skrzynki o pół obrotu w prawo do góry.

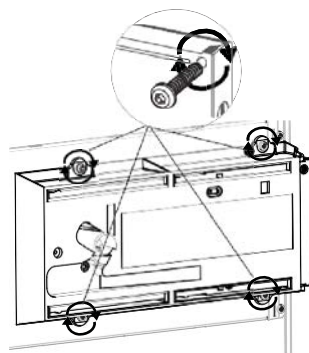

3. Przymocuj wspornik skrzynki za pomocą 4 śrub.

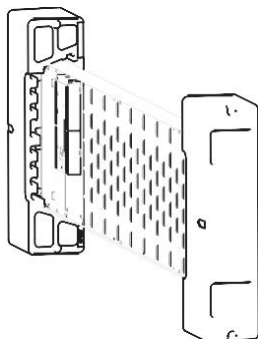

4. Ustaw grzejnik na 2 podkładkach, nie od strony skrzynki.

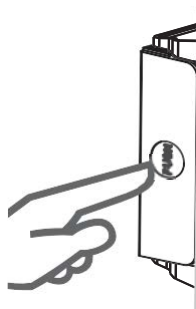

5. Naciśnij na skrzynkę z boku, aby wyjąć wspornik.

Widok z tyłu

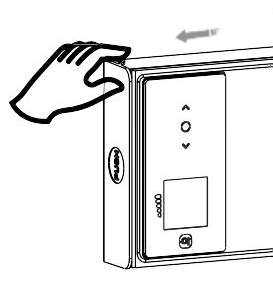

6. Pociągnij boczną stronę skrzynki tak, aby była całkowicie widoczna.

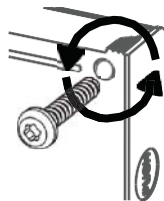
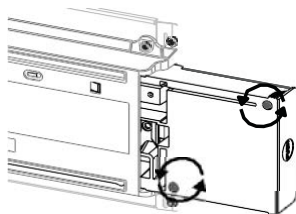

7. Zdejmij i zabezpiecz dwie śruby mocujące tylnej części skrzynki sterowania.

Widok z przodu

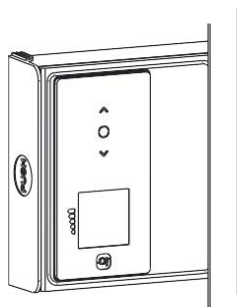

8. Zdejmij część przednią skrzynki sterowniczej, lekko ją pociągając.

Widok z tyłu

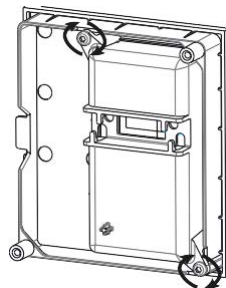

9. Przekręć i odkręć.

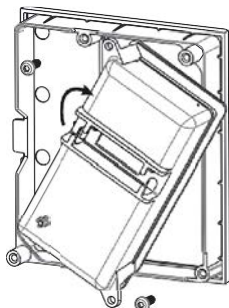

10. Obróć i przykręć. Zmień ułożenie kabla skrzynki.

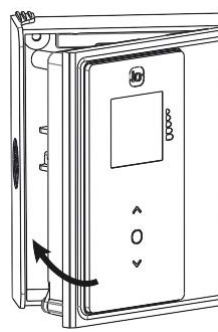

11. Ustaw ponownie przednią część w tylnej obudowie skrzynki sterowniczej.

Widok z tyłu

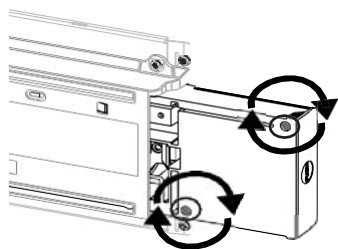

12. Zamontuj dwie śruby mocujące części tylnej skrzynki sterowniczej.

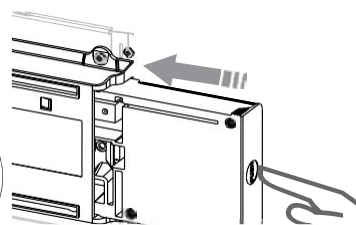

13. Naciśnij na boczną część skrzynki, aby weszła do obudowy.

MONTAŻ URZĄDZENIA

1- Odblokuj zaczek mocujący poziomego urządzenia

Należy ustawić urządzenie na podkładkach ochronnych, przednią częścią w kierunku podłoża.

- Za pomocą śrubokręta unieś klapkę, nie odkształcając jej.
- Pociągnij zaczek w dół, aby zwolnić górne haki.
- Obróć zaczek mocujący.
- Zdejmij go.

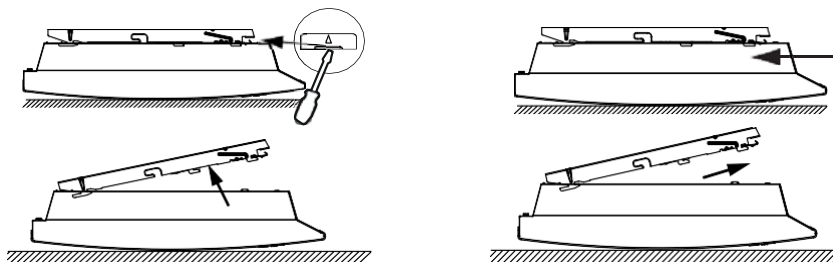

2- Przymocuj zaczek mocujący

Model poziomy

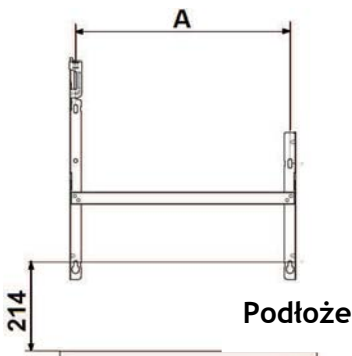

| Moc | A |
|-------|-------|
| 500W | 120,8 |
| 750W | 120,8 |
| 1000W | 194,8 |
| 1250W | 268,8 |
| 1500W | 342,8 |
| 2000W | 490,8 |

Model pionowy

- Zaopatrzyć się w odpowiednie kotki i śruby dostosowane do rodzaju ściany w zależności od wagi urządzenia (*śruby i kotki nie znajdują się w zestawie*).
- Użyć szablonu do mocowania.
- Zlokalizować środek grzejnika za pomocą kropkowanej linii.
- Zlokalizować 4 punkty wiercenia, aby zamocować grzejnik i zaznaczyć je używając ołówka.

| Moc | A | B |
|-------|------|-----|
| 1500W | 1082 | 456 |
| 2000W | 1230 | 456 |

- Wywierć 4 otwory mocujące grzejnik i wprowadź do nich kotki.
- Włóż śruby do kotków (śruby mogą wystawać maksymalnie 6 mm).
- Ustaw wsporniki. Śruby powinny przechodzić przez otwory.

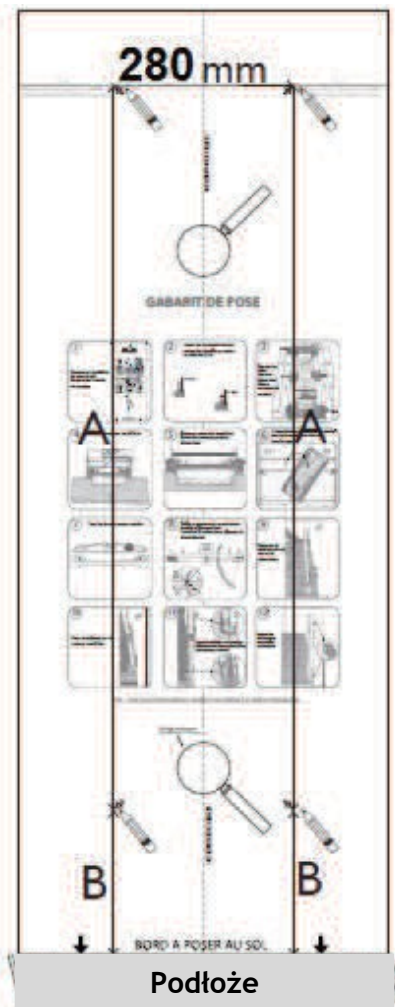
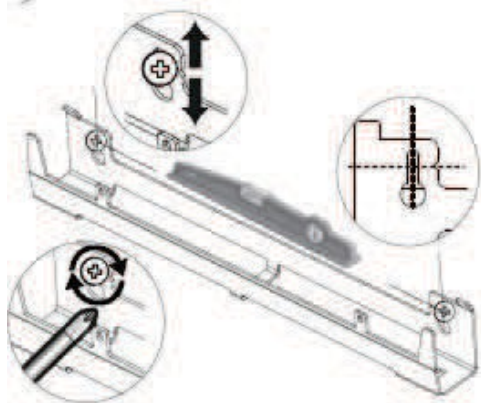
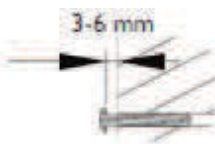

- Przed dokręceniem, wyrównaj oznaczniki dolnego wspornika ściennego za pomocą 2 śrub.
- Upewnij się, że wsporniki są odpowiednio wypoziomowane.
- Przykręć wspornik.

PODŁĄCZANIE URZĄDZENIA



Model pionowy

Jeśli skrzynka przyłączeniowa znajduje się nad dolnym wspornikiem ściennym, aby wykonać podłączenie, przeprowadź kabel zasilający przez wspornik. W ten sposób unikniesz ściśnięcia kabla.

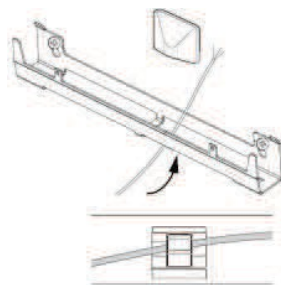

Zasada podłączania

- Urządzenie musi być zasilane prądem o napięciu 230 V 50 Hz.
- Zasilanie grzejnika musi być bezpośrednio podłączone do sieci po omnipolarnym urządzeniu odcinającym, zgodnie z zasadami wykonywania instalacji. Podłączenie do sieci wykonuje się za pomocą 3-żyłowego przewodu za pośrednictwem skrzynki połączeniowej.
- W wilgotnych pomieszczeniach, takich jak kuchnie i łazienki, skrzynka przyłączeniowa musi być zainstalowana co najmniej 25 cm nad podłogą. Instalacja musi być wyposażona w zabezpieczenie typu wyłącznik różnicowo-prądowy 30mA.
- **Wykonanie uziemienia jest zabronione. Nie podłączaj przewodu sterowniczego (kolor czarny) do uziemienia.**
- W przypadku gdy kabel zasilający jest uszkodzony, w celu uniknięcia ryzyka musi on zostać wymieniony przez producenta, serwis producenta lub osobę posiadającą stosowne uprawnienia.
- Jeżeli urządzenie główne lub sterowane jest chronione przez wyłącznik różnicowo-prądowy 30mA (np. łazienka), należy zabezpieczyć zasilanie przewodu sterowniczego na wyłączniku różnicowo-prądowym.

Schemat podłączenia urządzenia

Wyłącz zasilanie i podłącz przewody zgodnie z poniższym schematem:

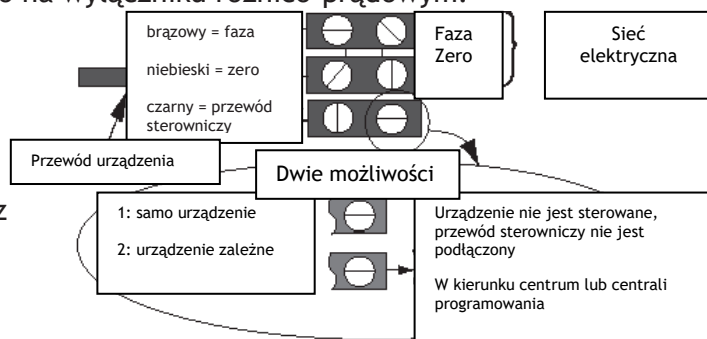

Model poziomy

- Ustaw urządzenie na wsporniku S, zgodnie ze schematem.
- Postaw urządzenie na wsporniku, następnie unieś je (strzałki 1 i 2).
- Włóż uchwyty wspornika w otwory urządzenia i pociągnij w dół (strzałka 3).
- Zablokuj poprzez przekręcenie 2 śrub V o pół obrotu. Twoje urządzenie jest zamocowane.

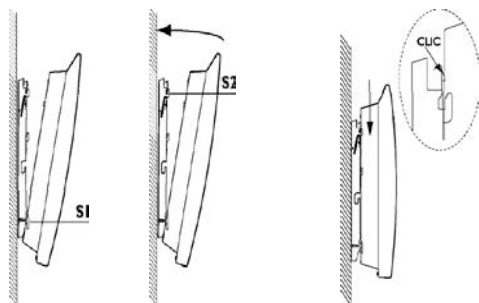

W celu odblokowania

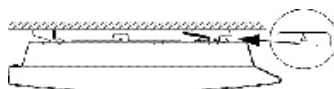

Model pionowy

- Umieść grzejnik na podłodze przed wspornikami ściennymi.
- Unieś grzejnik, aby zainstalować dolne zaczepy grzejnika na dolnym wsporniku ściennym.
- Zbliź górną część grzejnika do górnej części wspornika ściennego, aż zetkną się ze sobą.
- Unieś powoli grzejnik w stronę ściany.
- Zbliź górną część grzejnika do ściany.
- Opuść powoli grzejnik.
- Umieść górne zaczepy na górnym wsporniku ściennym, a dolne zaczepy na dolnym wsporniku.

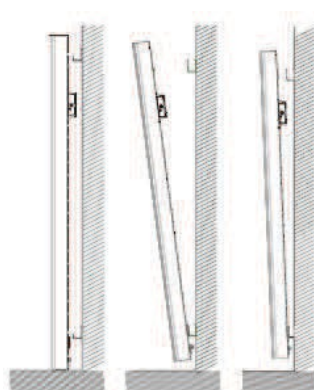

- Zablokuj grzejnik na wspornikach poprzez przypięcie 4 plastikowych osłon. Gwarantuje to właściwe mocowanie.

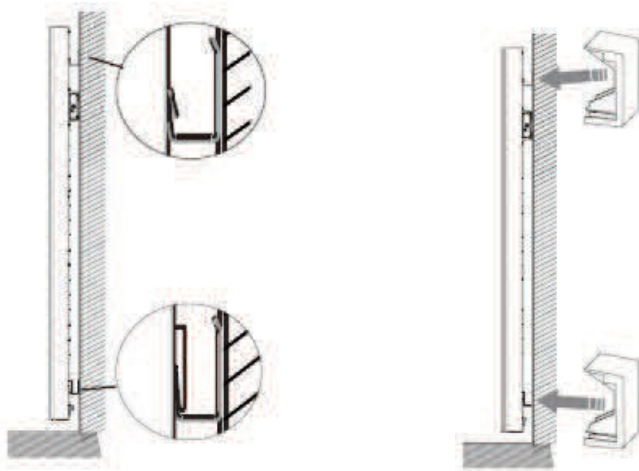

KONSERWACJA

Przed konserwacją należy za każdym razem wyłączyć urządzenie, ustawiając Włącznik/Wyłącznik w pozycji 0.

Aby grzejnik pracował wydajnie, trzeba mniej więcej dwa razy do roku czyścić dolną i górną kratkę urządzenia za pomocą odkurzacza lub szczotki. Urządzenie można czyścić wilgotną szmatką; nigdy nie używaj jednak środków ściernych, ani rozpuszczalników. W zanieczyszczonym środowisku na kratce urządzenia może pojawić się brud. Zjawisko to związane jest z niską jakością otaczającego urządzenie powietrza. W takim przypadku zalecane jest sprawdzenie dobrej wentylacji pomieszczenia (wentylacja, wlot powietrza itp.). Pojawienie się brudu nie jest powodem do wymiany urządzenia w ramach gwarancji.

Użytkowanie

ZASADA DZIAŁANIA

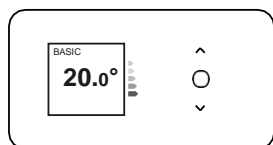

∧ Zwiększanie lub zmniejszanie temperatury

∨ Nawigacja po menu



Dostęp do menu

Zatwierdź

Wyłącznie, włączanie (długie przyciśnięcie)

Zablokowanie, odblokowanie (długie przyciśnięcie)

WYŁĄCZNIK

Wyłącznik/Wyłącznik znajduje się z tyłu urządzenia. Korzystaj z niego tylko przy wyłączeniu urządzenia na długi okres (poza okresem grzewczym).

W celu podłączenia urządzenia do napięcia, ustaw wyłącznik (znajdujący się z tyłu urządzenia) w pozycji I. Gdy zasilanie jest wyłączone, konieczne może się okazać nowe ustawienie daty i czasu.

URUCHAMIANIE / WYŁĄCZANIE URZĄDZENIA

Przy pierwszym uruchomieniu, wybierz język, następnie wprowadź datę i godzinę.



Przy pierwszym uruchomieniu,

- wybrany zostaje tryb AUTO,
- temperatura ustawiona jest na 19°C.

Aby wyłączyć urządzenie, przyciśnij długo na 

Potwierdź «Wyłączenie» naciskając na 

Aby uruchomić urządzenie, przyciśnij długo na 

Możesz również wyłączyć urządzenie z menu głównego, naciskając na , pojawi się ekran  następnie naciśnij na ∨ aż do Wyłączenia

 i zatwierdź .

BLOKOWANIE STEROWANIA

Aby uniknąć przestawienia funkcji przez dzieci, możesz zablokować sterowanie urządzeniem, naciskając i przytrzymując .

Wybierz „Zablokuj”  i zatwierdź .

Zrób to samo, aby odblokować sterowanie, wybierając „Odblokuj” .

POŁĄCZENIE Z SIECIĄ

Przed przystąpieniem do działania, aktywuj ekran naciskając na dowolny klawisz.

Umożliwia to dostęp do ustawień połączenia z siecią we wszystkich trybach. Nasze skrzynki są kompatybilne z iO-homecontrol®.

Ta bardzo bezpieczna, bezprzewodowa technologia łączności radiowej jest zintegrowana z szeroką gamą urządzeń gospodarstwa domowego oferowanych przez marki partnerskie i specjalistów w dziedzinie budownictwa mieszkaniowego. Dzięki grzejnikom zintegrowanym z iO-homecontrol® możesz:

- **połączyć** kilka kompatybilnych urządzeń  w jednym pomieszczeniu (do maksymalnie 5 urządzeń),
- **podłączyć** swoje urządzenia do aplikacji Cozytouch, aby zdalnie nimi sterować (za pomocą aplikacji).

Dostęp do łączności z siecią

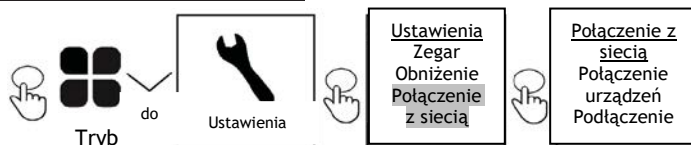

Urządzenia  umieszczone w tym samym pomieszczeniu można połączyć, aby umożliwić im komunikację i wymianę informacji.

Oznacza to, że po połączeniu wielu urządzeń, ustawiona temperatura lub zmiana trybu w jednym urządzeniu od razu wpływa na pozostałe grzejniki w pomieszczeniu.

Podobnie, jeśli jeden z grzejników z pomieszczenia wykryje Twoją obecność, przekaże tę informację pozostałym grzejnikom.

Połączenie

Przykład: połączenie 3 urządzeń w tym samym pomieszczeniu:

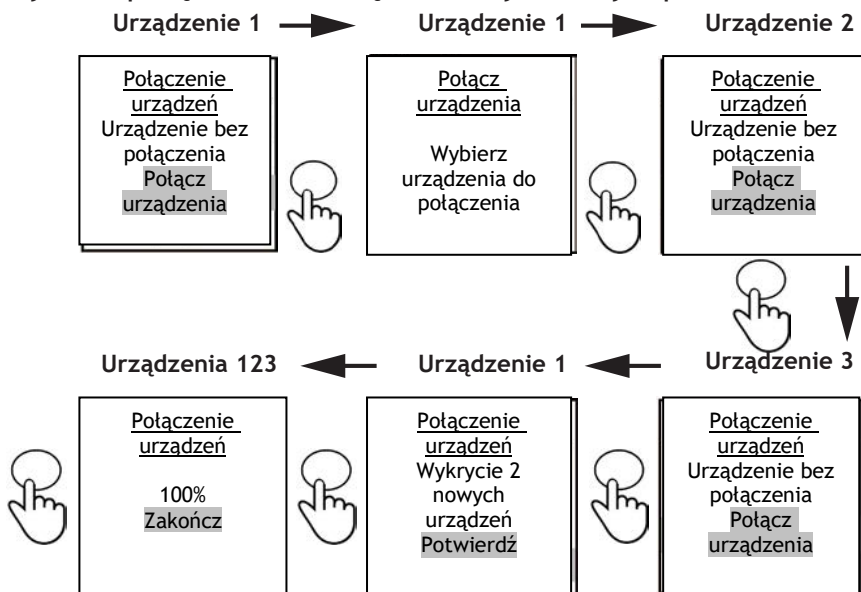

Można też odczekać kilka minut i powrócić do początkowego ekranu.

Widok połączonych urządzeń

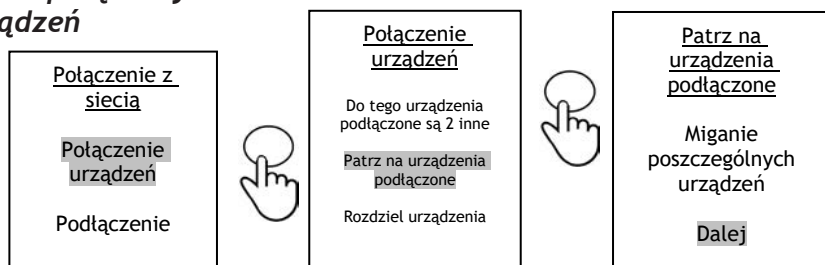

Anulowanie połączenia



Dodaj połączenie

Należy anulować istniejące połączenie (patrz „Anulowanie połączenia”) i rozpocząć wykonywanie połączenia wszystkich urządzeń między sobą.

Łączenie z siecią

Niniejsze urządzenie współpracuje z oferowanymi urządzeniami Cozytouch (Wszystkie informacje są dostępne na naszej stronie internetowej) oraz z mostkami używającymi protokołów iO-homecontrol®.

Niezbędne wyposażenie

Aplikacja Cozytouch kompatybilna z iOS i Androidem. Bezpłatne pobieranie App Store lub Google Store.



Mostek Cozytouch. i
Sprzedawany przez naszych dystrybutorów lub na naszej stronie internetowej.



Skrzynka dostępu do Internetu

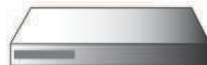

Niniejsza instalacja umożliwia zdalne sterowanie, programowanie i kontrolowanie urządzeniami iO, za pośrednictwem smartfona lub tabletu.

Możesz na przykład zmienić temperaturę zadaną lub tryb pracy, zarządzać swoimi nieobecnościami, wskazując datę powrotu lub wyświetlać zużycie energii przez urządzenia

Możesz połączyć się z aplikacją, urządzeniem lub grupą połączonych urządzeń.



Wykonaj wszystkie operacje służące do połączenia lub sterowania za pomocą aplikacji (postępuj zgodnie z instrukcjami wyświetlanymi na smartfonie lub tablecie).

Łączenie urządzeń

Postępuj zgodnie z instrukcjami podanymi w aplikacji.

Ustawienia

Zegar
Obniżenie
Połączenie z siecią



Połączenie z siecią

Połączenie urządzeń
Podłączenie



Jeśli urządzenia są już ze sobą połączone, wykonaj tę operację tylko na jednym urządzeniu.

OPIS TRYBÓW

Możesz wybrać spośród 3 trybów

Przed przystąpieniem do działania, aktywuj ekran naciskając na jakikolwiek przycisk. Wybierz optymalny dla Twoich potrzeb tryb.

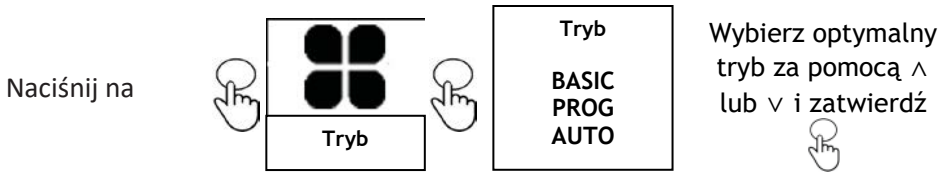

BASIC

Urządzenie przez cały czas działa zgodnie z ustawioną temperaturą zadaną. Inteligentne funkcje są wyłączone.

PROG

- Albo: urządzenie pracuje zgodnie z wewnętrznym programem zdefiniowanym dla każdego dnia tygodnia. Przed uruchomieniem urządzenia określone są następujące zakresy:
Od poniedziałku do piątku zakres Komfort od 5:00 do 9:00 i od 17:00 do 23:00, w sobotę i niedzielę zakres Komfort od 5:00 do 23:00
Możesz zmienić powyższe zakresy i ustawić 3 zakresy temperatur Komfort na dzień.
W trakcie zakresów Komfort, temperaturę ustawia się za pomocą ^ lub v. Poza zakresami Komfort, temperaturę można obniżyć w trybie Prog „Obniż T° EKO” (patrz rozdział „Menu w trybie PROG”).
- Albo: urządzenie postępuje zgodnie z poleceniami zewnętrznego programowania z wykorzystaniem przewodowego łącza sterowania lub łącza radiowego.

W celu zdefiniowania źródła programowania:

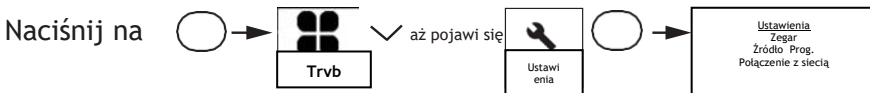

Wybierz „Źródło prog.” i naciśnij na v „Prog. wew.” lub „Sterowaniezew.”

Dostępne funkcje

- Funkcja wykrywania

Domyślnie, funkcja wykrywania obecności jest nieaktywna, za to funkcja wykrywania otwartego okna jest aktywna (patrz rozdział „Funkcje wykrywania”).

Aktywacja funkcji wykrywania obecności w trybie Prog pozwala automatycznie zarządzać nieoczekiwaną obecnością.

Przykład: W poniedziałek zaprogramowano zakres temperatur od 17:00 do 23:00. Wracasz o 15:00. Urządzenie wykrywa Twoją obecność i automatycznie przełącza się na zakres temperatury Komfort.

- Jednorazowe odstępstwo od danych zaprogramowanych
Nieaktywna funkcja wykrywania obecności pozwala zarządzać nieoczekiwaną obecnością.

PROG EKO

15.5°

Przykład: W poniedziałek zaprogramowano zakres Komfort od 17:00 do 23:00. Wracasz o 15:00 i urządzenie wyświetla temperaturę Eko.

Prn. 15:00

Możesz ręcznie zwiększyć temperaturę.

Jednorazowe odstępstwo jest aktywne do następnego zakresu temperatury Komfort zdefiniowanej w programie. Urządzenie powraca do normalnej pracy.

PROG Odstępstwo

19.0°

Powrót do
prog. o 22:00



AUTO

Tryb ten umożliwia inteligentne sterowanie. Ustawiasz optymalną temperaturę na czas, kiedy jesteś w pomieszczeniu, a urządzenie optymalizuje Twój komfort i jednocześnie oszczędza energię.

Urządzenie:

- zapamiętuje Twój tygodniowy rytm życia i jego zmiany, aby automatycznie zaprogramować swoją pracę w sposób optymalny,
- z wyprzedzeniem ogrzewa pomieszczenie, aby osiągnąć odpowiednią temperaturę po Twoim powrocie do pomieszczenia,
- wykrywa Twoją obecność i nieprzewidziane nieobecności, aby automatycznie dostosować temperaturę,
- wykrywa otwarte i zamknięte okna w celu obniżenia temperatury zadanej do 7° C, podczas wietrzenia.

Dostępne funkcje:

- Obecność  : funkcja zawsze aktywna
- Otwarte okno  funkcja aktywna domyślnie, ale można ją wyłączyć
- Wizualizacja informacji  w trybie AUTO:

Umożliwia wyświetlanie okresów obecności zaobserwowanych przez urządzenie dla każdego dnia tygodnia, czas wcześniejszego uruchomienia ogrzewania, jak również zaoszczędzoną w ciągu ostatnich 7 dni energię.

Urządzenie podaje również informację o zużyciu energii i kosztach.



• Ustawienia

Masz dostęp do aktualizacji daty i godziny, do przejścia do trybu letniego/zimowego, do maksymalnej redukcji temperatury z trzema opcjami:

- Równowaga Komfort/Oszczędność (-3°C)
- Ważniejsza oszczędność (-4°C)
- Ważniejszy Komfort (-2°C)

oraz do łączności w celu połączenia urządzeń w tym samym pomieszczeniu (maksymalnie 5 urządzeń), a także do połączenia ich z aplikacji Cozytouch w celu zdalnego sterowania (z aplikacji)

USTAWIANIE TEMPERATURY

Aby zmienić temperaturę zadaną, użyj \wedge lub \vee .

Skorzystaj ze wskaźnika zużycia, aby zoptymalizować ustawienie. Gdy wskaźnik zużycia znajduje się na zielonym symbolu, oznacza to, że temperatura jest niższa lub równa zalecanej temperaturze.

Potrzeba co najmniej około 6 godzin, aby temperatura ustabilizowała się w pomieszczeniu.

W trybie BASIC

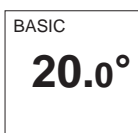

- Zwiększ za pomocą \wedge (maks. 28°C).
- Zmniejsz za pomocą \vee (min. 12°C).
- Zmniejsz jeszcze do 7°C (ochrona przed zamarznięciem - maksymalne obniżenie) za pomocą \vee .

W trybie PROG

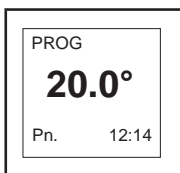
| | |
|---|--|
|  <p>The image shows a rectangular box representing the PROG mode temperature display. At the top left, the word "PROG" is written. In the center, the temperature "20.0°" is displayed in a large, bold font. At the bottom left, "Pn." and "12:14" are shown. The box has a thin black border.</p> | <p>Jeśli na ekranie wyświetla się PROG, jesteś w zakresie programowania w trybie Komfort.</p> <ul style="list-style-type: none">- Zwiększ za pomocą \wedge (maks. 28°C).- Zmniejsz za pomocą \vee (min. 12°C) |
|---|--|

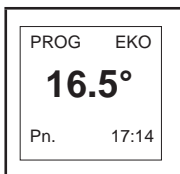
| | |
|---|--|
|  <p>The image shows a rectangular box representing the PROG EKO mode temperature display. At the top left, the words "PROG" and "EKO" are written. In the center, the temperature "16.5°" is displayed in a large, bold font. At the bottom left, "Pn." and "17:14" are shown. The box has a thin black border.</p> | <p>Jeśli na ekranie wyświetla się PROG EKO, jesteś w zakresie programowania w trybie EKO (domyślnie -3,5°C w stosunku do temperatury Komfort).</p> |
|---|--|

| | |
|---|---|
| PROG Odstępstwo. 18.5° Pn 17:14 | Możesz zmienić temperaturę EKO, poprzez funkcję odstępstwa od ustawionego obniżenia w trybie Prog - „Obniż Obniż T° EKO” (patrz rozdział „Menu w trybie PROG”). |
|---|---|

| | |
|--|--|
| PROG Ochr. przed zam. 7.0° Programowanie zawieszono | Jeśli ustawiono temperaturę „Ochrona przed zamarznięciem” (7°C), programowanie jest zawieszono. Po powrocie zmień temperaturę, aby móc przystąpić do programowania. |
|--|--|

W trybie AUTO

| | |
|-----------------------------------|--|
| AUTO 20.0° Pn. 12:14 | <ul style="list-style-type: none"> - Zwiększ za pomocą \wedge (maks. 28°C). - Zmniejsz za pomocą \vee (min. 12°C) - Zmniejsz jeszcze do 7°C (ochrona przed zamarznięciem - maksymalne obniżenie) za pomocą \vee. |
|-----------------------------------|--|

WYKORZYSTANIE PROGRAMU WEWNĘTRZNEGO

ZMIANA PROGRAMÓW

Możesz zaprogramować do 3 zakresów temperatury Komfort dla każdego dnia tygodnia. Poza zakresami Komfort, temperaturę można obniżyć w trybie Prog „Obniż T° EKO” (patrz rozdział „Menu w trybie PROG”).

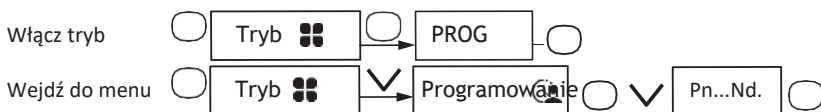

Wybierz dzień \wedge Zatwierdź



Wybierz  Zatwierdź

Wybierz godzinę rozpoczęcia pierwszego zakresu Komfort za pomocą \wedge lub \vee . Zatwierdź . Wybierz godzinę zakończenia za pomocą \wedge lub \vee . Zatwierdź .

Wykonaj te same działania w przypadku drugiego i trzeciego zakresu Komfort i zatwierdź .

KOPIOWANIE PROGRAMU



Możesz przekopiować program z jednego dnia na inny. Wybierz  Zatwierdź .

Wyświetl dni za pomocą \wedge lub \vee .

Zatwierdź dzień, do którego chcesz skopiować .

Aby zatwierdzić kopiowanie, wybierz „Kopiuj”. Zatwierdź .



Przykład: Przekopiuj program z poniedziałku do środy, czwartku, piątku.

USUWANIE ZAKRESU TEMPERATURY KOMFORT

Wybierz dzień \wedge . Zatwierdź \bigcirc .

Wybierz \blacktriangleright Zatwierdź \bigcirc .

Jako początkową godzinę wybierz 0:00 za pomocą \vee . Zatwierdź \bigcirc .

Jako końcową godzinę wybierz również 0:00 za pomocą \vee , następnie zatwierdź \bigcirc .

WYKORZYSTANIE PROGRAMU ZEWNĘTRZNEGO

Urządzenie działa zgodnie z poleceniami zewnętrznego sterowania wprowadzonymi w trakcie instalacji.

· Włącz tryb



· Wejść do źródła programowania



Wybierz „Źród. prog.” za pomocą \vee . Zatwierdź \bigcirc .

Wybierz „Sterowaniezew.” za pomocą \vee , następnie zatwierdź \bigcirc .

FUNKCJA OTWARTE OKNO

Funkcja Otwarte okno pozwala wykryć zmiany temperatury związane z otwarciem i zamknięciem okien. Jeśli zapomnisz wyłączyć urządzenie, gdy otworzysz okno na dłuższy czas, funkcja ta pomoże temu zaradzić i zapobiec niepotrzebnemu nagrzewaniu pomieszczenia.

Urządzenie automatycznie przelacza się na temperaturę „Ochrona przed zamarznięciem” (7°C), gdy wykryje otwarte okno, i powraca do ustawionej temperatury po wykryciu zamknięcia (czas wykrywania jest zmienny). Urządzenie reaguje na otwarcie i zamknięcie okna, w zależności od różnych czynników, takich jak:



- żądana temperatura w pomieszczeniu
- temperatura zewnętrzna
- konfiguracja instalacji

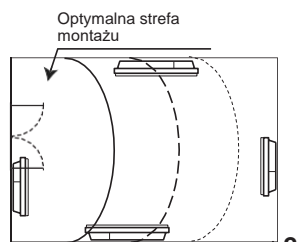

 Odradzamy korzystanie z tej funkcji w korytarzach oraz w pomieszczeniach usytuowanych blisko drzwi wejściowych.



Funkcja Otwartego okna jest dostępna w trybie Prog i w trybie Auto

Naciśnij na , wyświetli się ekran .

Naciśnij na  aż wyświetli się  Fenêtre ouverte, zatwierdź .

Wybierz Aktywna lub Nieaktywna za pomocą  lub , następnie zatwierdź .

WYKRYCIE OBECNOŚCI

Funkcja pozwala ogrzać pomieszczenie tylko wtedy, gdy ktoś jest obecny. Urządzenie nagrzewa się do temperatury Komfort.

Aby zoptymalizować możliwość wykrywania obecności przez urządzenie, należy je zainstalować w taki sposób, aby wykrywanie odbywało się w sposób optymalny (np. nie instalować urządzenia za sofą, ani w miejscu przez które często się przechodzi, jak np. korytarz, itp.).

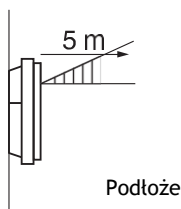
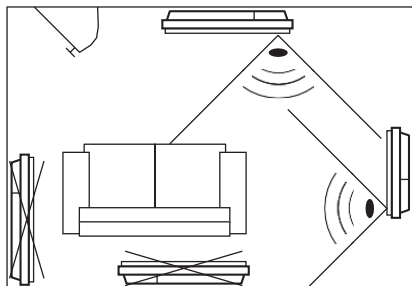

Wykrycie ma miejsce poniżej czujnika.

Włączanie/Wyłączanie funkcji



Funkcja ciągle aktywna w TRYBIE AUTO

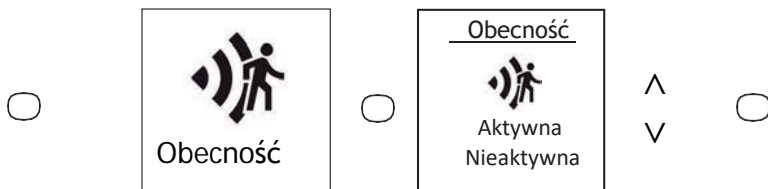

Np. Urządzenie jest ustawione na 19°C w trybie Komfort (z programowaniem lub bez).

- 9:00 - urządzenie wykrywa obecność;
- 9:30 - temperatura spada do 18°C;
- 10:00 - temperatura spada do 17°C.

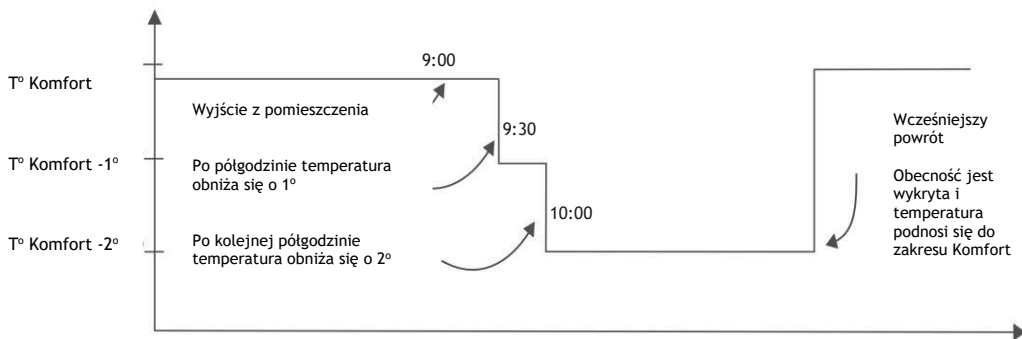

WSKAŹNIK ZUŻYCIA ENERGII

Bez względu na wybrany tryb, masz dostęp do wskaźnika zużycia energii w menu informacyjnym **i**. Pokazane zostanie zużycie w kWh i cena w euro.

Aby wejść do menu informacyjnego **i** naciśnij na , pojawi się ekran Trybu .

Naciśnij \vee aż pojawi się menu **i** Informacja, zatwierdź .

Naciśnij \vee , aby przejść do zużycia, zatwierdź .



Na ekranie pojawi się koszt i liczba zużytych kWh.

Możesz zmienić cenę kWh podaną w euro przy użyciu strzałki \vee , a następnie zatwierdzić . Następnie zmieniasz cenę, używając \vee i \wedge .

Możesz też ustawić licznik w pozycji zero, wybierając ZEROW., następnie zresetować za pomocą \vee i zatwierdzić .

| Informacje |
|---|
|  |
| Tryb AUTO |
| Zużycie |

| Zużycie |
|---|
|  |
| ZER OW. € |
| 53 kWh 6,36 € |

| Cena kWh |
|---|
|  |
| 0,120 € |
|  |

| Resetowanie |
|---|
|  |
| Resetowanie |

Menu w trybie BASIC

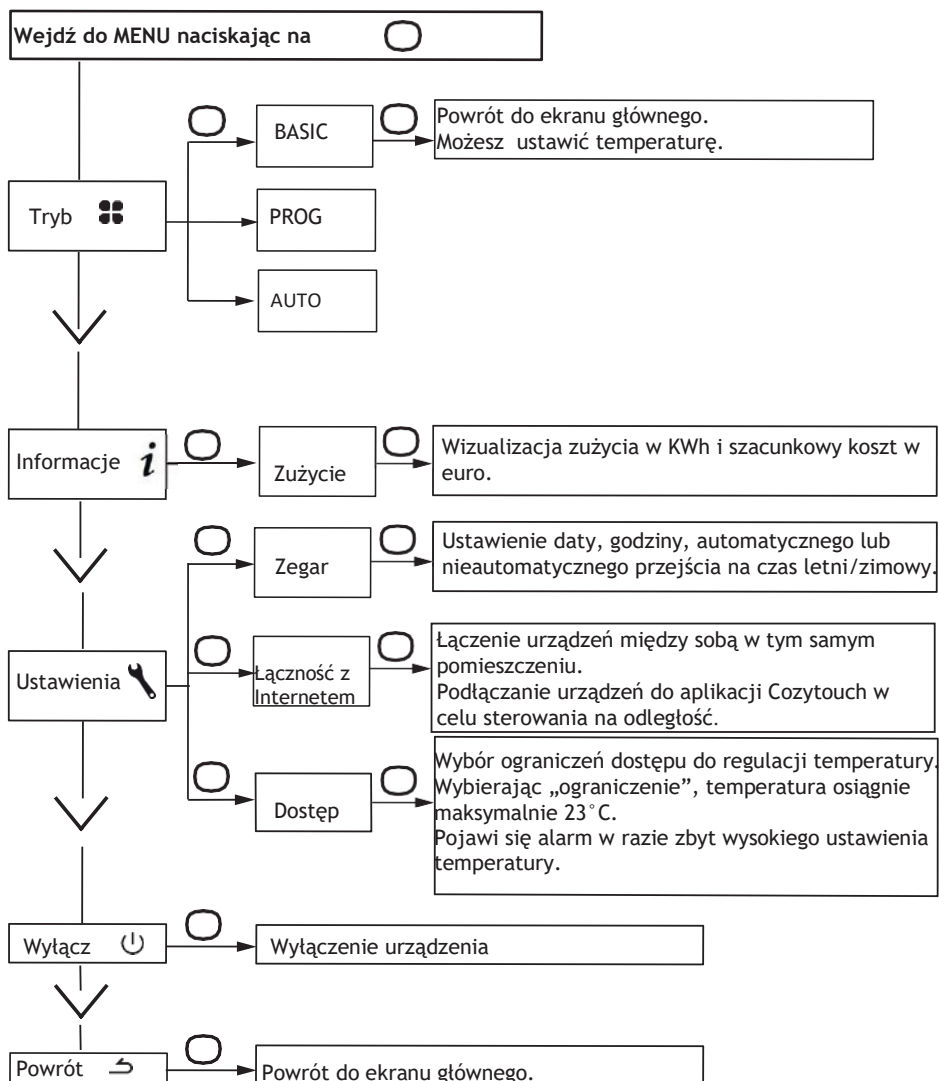

Menu w trybie PROG

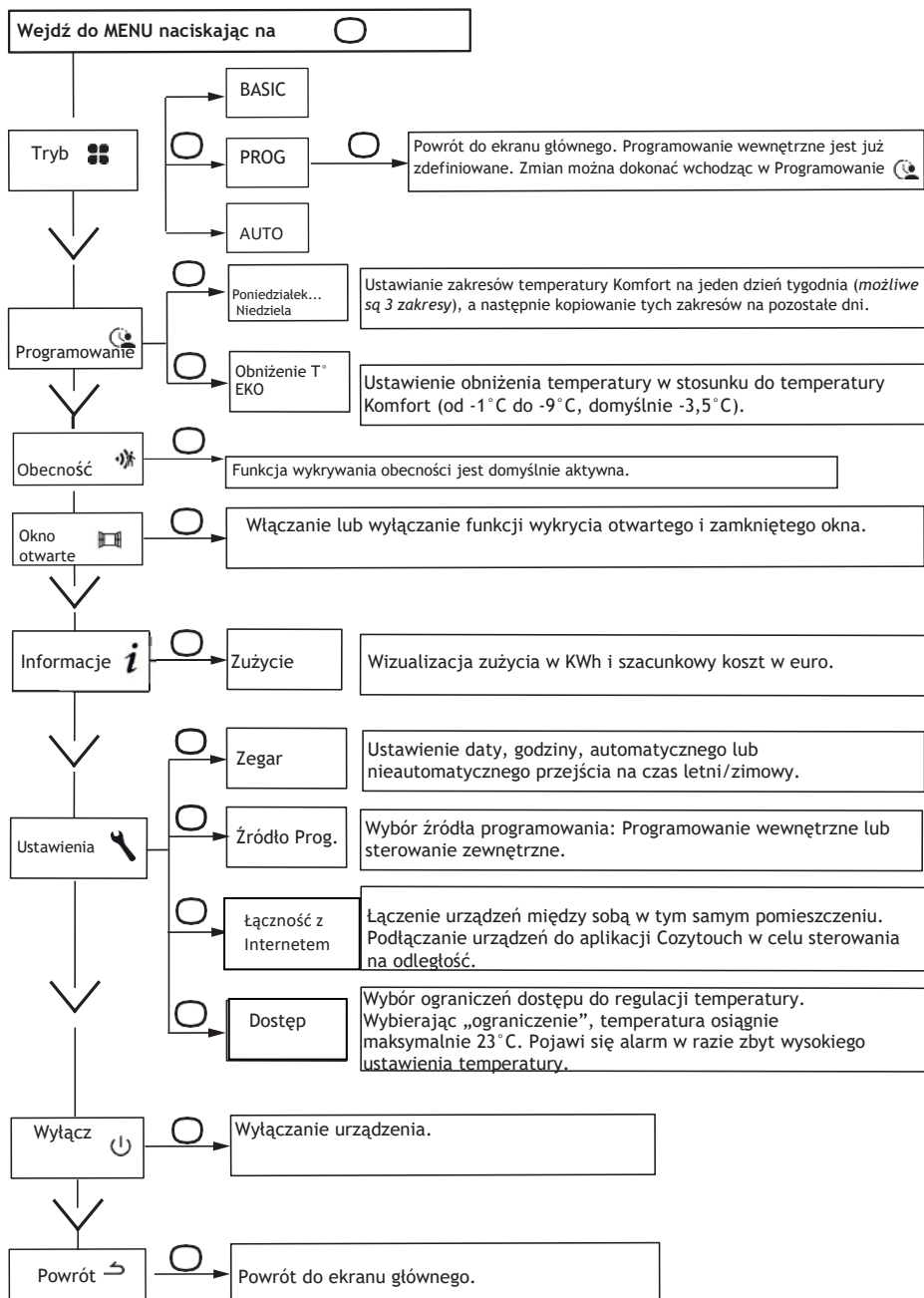

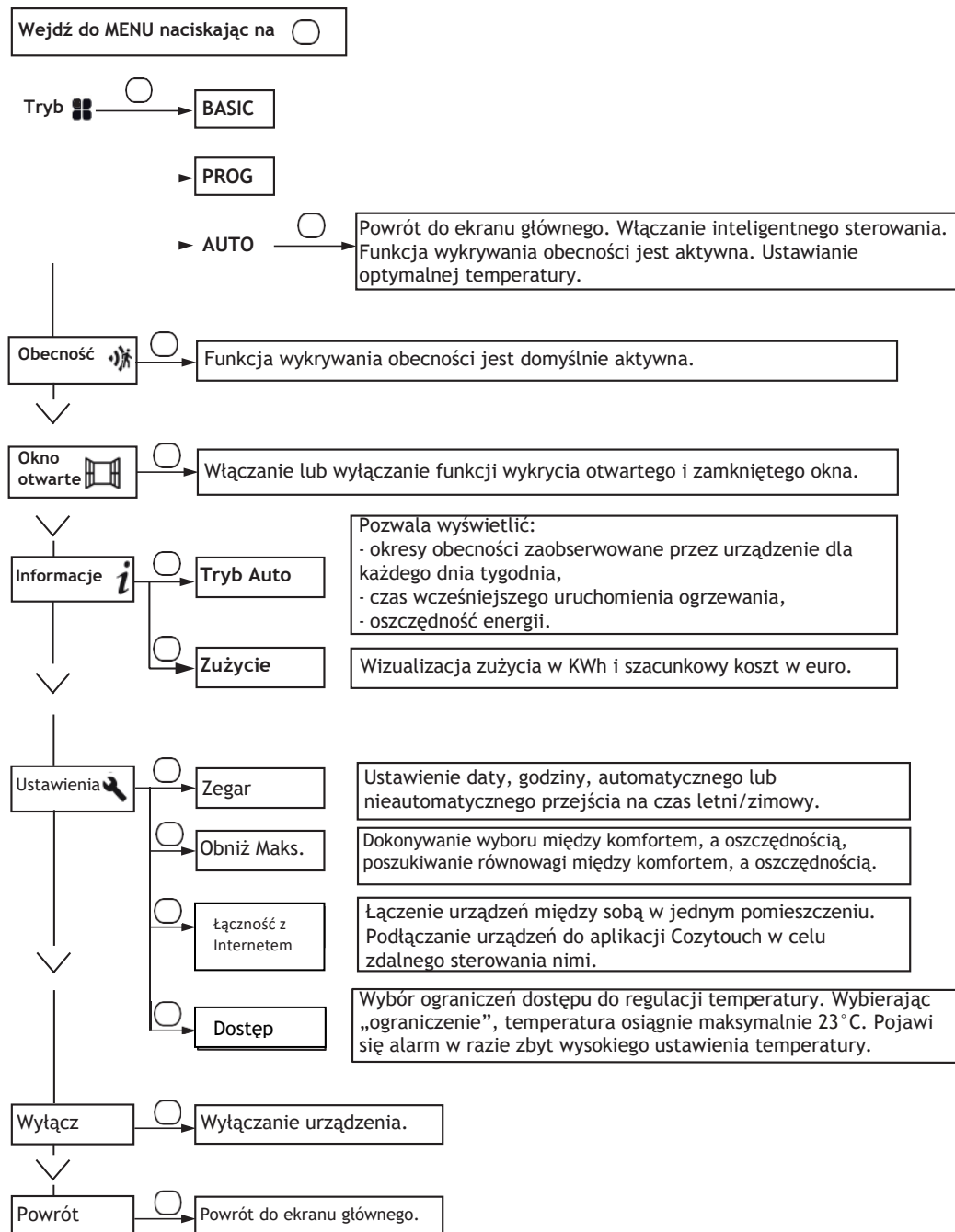

Menu w trybie AUTO





Menu zaawansowane

Aby uzyskać dostęp do zaawansowanych funkcji urządzenia, naciśnij przez 3 sekundy jednocześnie na  i .

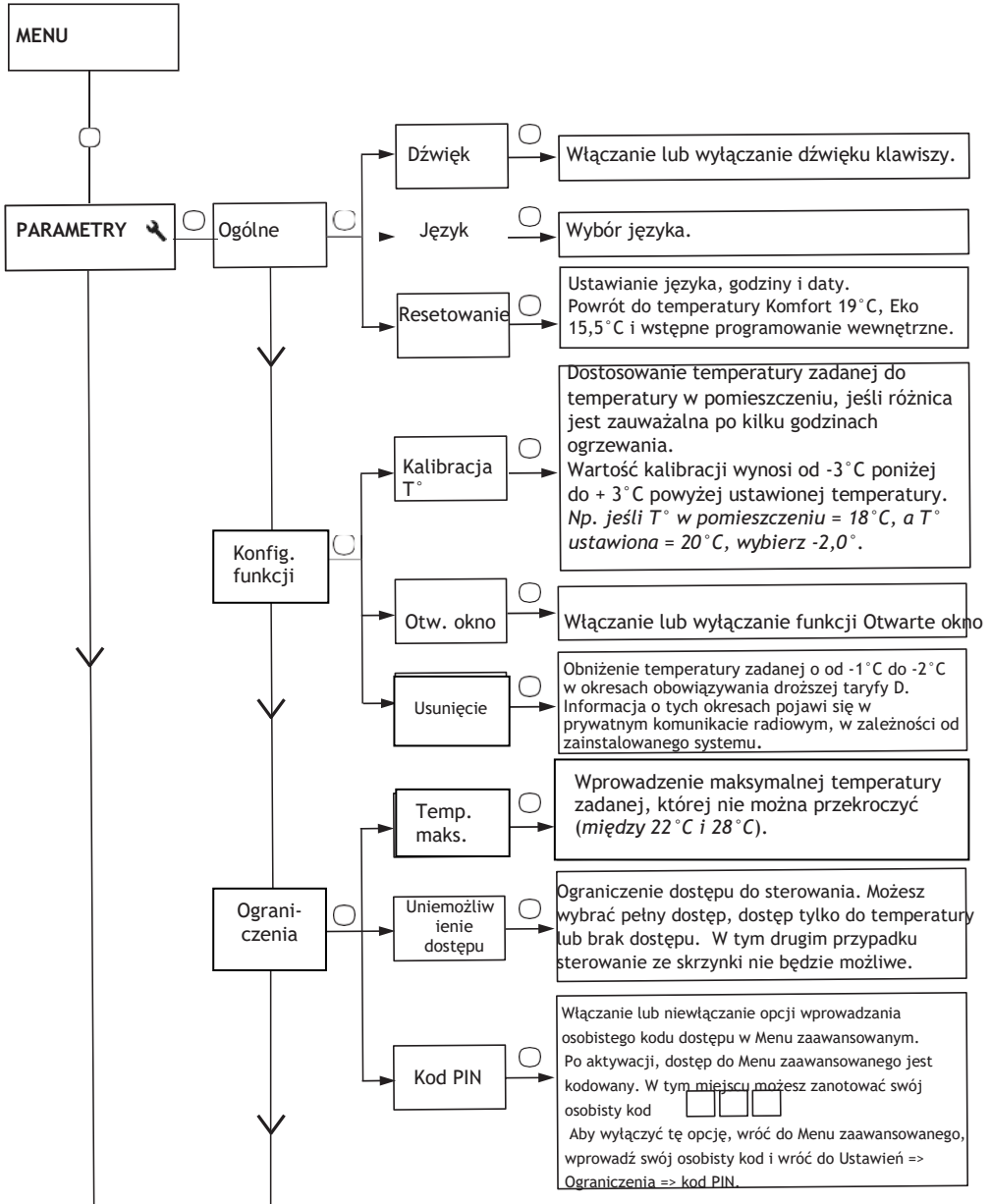

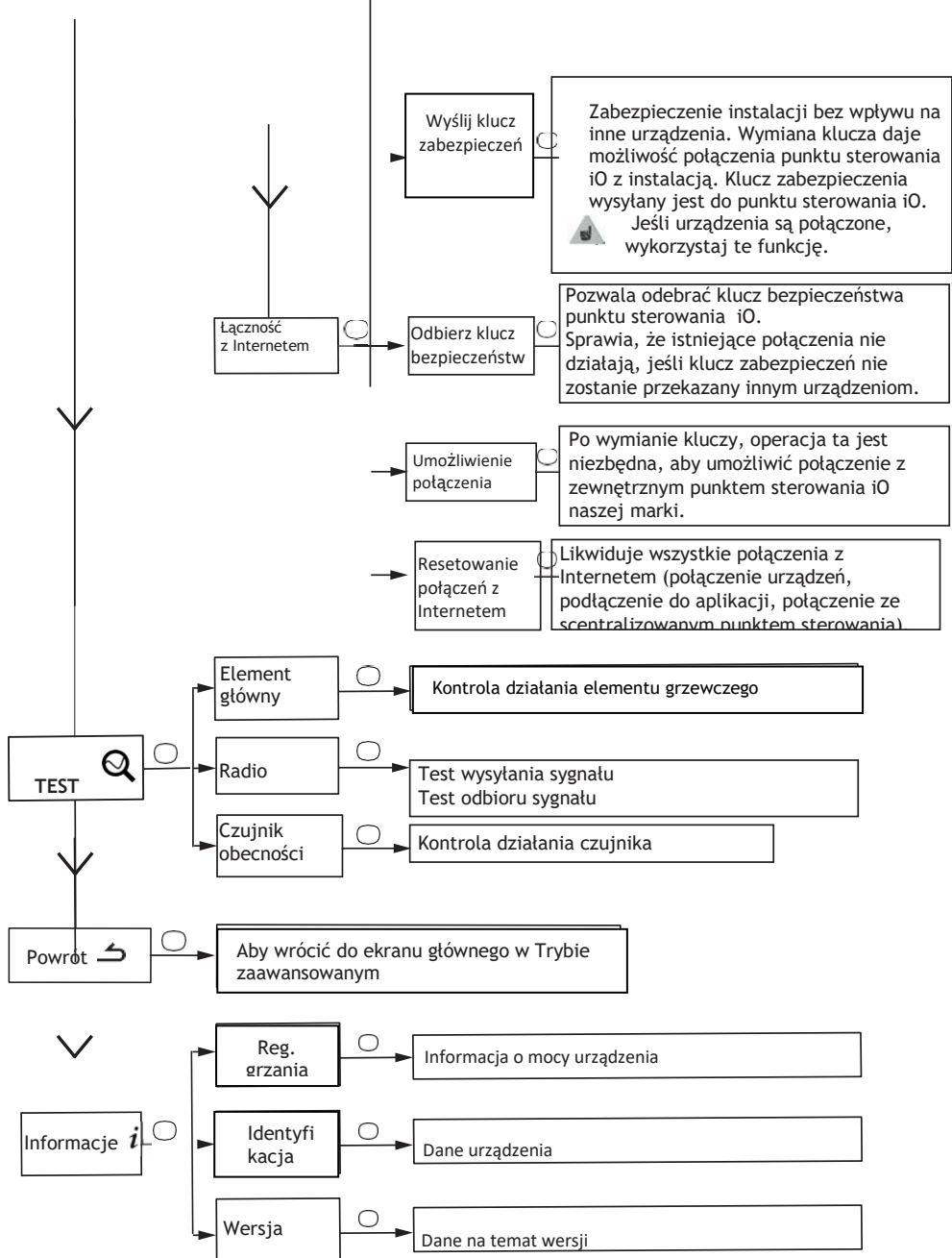

Ograniczenia

Możesz ograniczyć dostęp do ustawień temperatury oraz trybów.

Możliwe jest to poprzez wejście do menu w trybach Basic, Prog i Auto.

Wejść do Ustawień , Ograniczenia, wybierz „Uniemożliwienie dostępu” następnie wybierz „Ograniczenia”.

- Temperatura zostanie ograniczona do maksymalnie 23°C;
- Pojawi się alarm, jeśli temperatura wzrośnie wraz z żądaniem potwierdzenia (automatyczna funkcja zapobiegająca nagrzewaniu);
- Dostęp do menu zaawansowanego jest zabezpieczony kodem PIN.

Dezaktywacja jest możliwa poprzez zresetowanie urządzenia (patrz: Menu zaawansowane).

Odłączenie zasilania



















Nasze urządzenia są kompatybilne z różnymi systemami odłączania zasilania. Nie należy jednak odłączać urządzenia od zasilania prądowego, ponieważ może to spowodować uszkodzenia. Nieuzasadnione i powtarzające się przerwy w zasilaniu mogą spowodować przedwczesne zużycie i uszkodzenie kart elektronicznych, które nie są objęte gwarancją producenta.

Podczas okresów odłączenia zasilania, wyświetlacz przechodzi w tryb czuwania.

Następnie urządzenie powraca do pierwotnego trybu pracy.

- W razie pojawienia się problemu -

| Napotkany problem | Kontrola |
|--|--|
| Nie wyświetla się ekran na obudowie | Sprawdź, czy wyłącznik na obudowie, z tyłu urządzenia znajduje się w pozycji I. Sprawdź, czy urządzenie podłączone jest do prądu. |
| Temperatura otoczenia jest inna niż ta, która wyświetlona jest na urządzeniu | Konieczne jest odczekanie co najmniej 6 godzin, aby temperatura ustabilizowała się. W zależności od instalacji można stwierdzić, że temperatura różni się od wyświetlanej na urządzeniu (<i>różnica 0,5 ° C jest zjawiskiem normalnym</i>). W takim przypadku należy zapoznać się z informacjami zawartymi w „Trybie zaawansowanym”, w rozdziale „Kalibracja T°”. |
| Urządzenie nie grzeje | Programując, sprawdź czy to zakres godzinowy Komfort. Upewnij się, czy wyłączniki w instalacji są włączone oraz czy reduktory (jeśli je masz) nie odcięły zasilania urządzenia. Sprawdź temperaturę powietrza w pomieszczeniu, jeśli jest zbyt wysoka w porównaniu z temperaturą zadaną, urządzenie nie grzeje. |
| Urządzenie pracuje cały czas | Sprawdź, czy urządzenie nie znajduje się w miejscu, gdzie występują przeciągi (<i>otwarte drzwi w pobliżu, wylot powietrza przez ostonę kabli z tyłu urządzenia</i>) lub, czy ustawienie temperatury nie zostało zmienione. Może się to wiązać z problemem w sieci elektrycznej. W przypadku wystąpienia problemu (<i>blokada termostatu, itp.</i>), wyłącz zasilanie urządzenia (<i>bezpiecznik, wyłącznik</i>) na około 10 minut, a następnie włącz go ponownie. Jeśli zjawisko to często się powtarza, zasilanie powinno zostać skontrolowane przez dystrybutora energii. |
| Urządzenie nie nagrzewa pomieszczenia w sposób wystarczający. | Zwiększ temperaturę naciskając na \wedge (<i>patrz rozdział „Ustawianie temperatury”</i>). Jeśli ustawienie temperatury jest maksymalne, wykonaj następujące czynności: – Sprawdź, czy istnieje inny tryb ogrzewania w pomieszczeniu; – Upewnij się, że urządzenie ogrzewa jedynie dane pomieszczenie (<i>drzwi są zamknięte</i>); – Sprawdź napięcie zasilające urządzenia; – Sprawdź, czy moc urządzenia dostosowana jest do wielkości pomieszczenia (<i>zalecamy średnio 100 W/m² przy wysokości pomieszczenia 2,50 m lub 40W/m³</i>). |
| Powierzchnia urządzenia jest zbyt ciepła | Jest rzeczą normalną, że urządzenie jest ciepłe, kiedy pracuje, jednak maksymalna temperatura powierzchni jest ograniczona zgodnie z normą NF Electricité. Jeśli jednak uważasz, że urządzenie jest jeszcze zbyt gorące, sprawdź, czy moc dostosowana jest do powierzchni pomieszczenia (<i>zalecamy 100 W/m²</i>) przy wysokości pomieszczenia 2,50 m lub 40W/m ³) oraz czy urządzenie nie stoi na przeciągu, co mogłoby zakłócić jego regulację. |

| Napotkany problem | Kontrola | | | | | | | | | | | | | | | | | | | | | |
|--|--|--------------------------------|-----------------|------|--------|---|---------|--------------------|---|-------------------|-------------------|---|-------------------|-------|--|-----|---------------|---|--------------------------------|--------------|---|---------------------------|
| Ślady zabrudzenia pojawiają się na ścianie wokół urządzenia | W zanieczyszczonym środowisku, zabrudzenia mogą pojawić się przy wylocie powietrza lub na ścianie. Zjawisko to jest związane z niską jakością powietrza w pomieszczeniu (<i>dym papierosowy, świece, kadzidła, kominy, itp.</i>). W takim przypadku zalecane jest sprawdzenie działania wentylacji w pomieszczeniu (<i>wentylacja, wlot powietrza itp.</i>). | | | | | | | | | | | | | | | | | | | | | |
| Tryb zaawansowany nie jest dostępny | Zarejestrowałeś kod PIN. Musisz wprowadzić swój kod, aby uzyskać dostęp do Trybu zaawansowanego (<i>patrz rozdział Tryb zaawansowany</i>) | | | | | | | | | | | | | | | | | | | | | |
| Urządzenie nie działa zgodnie z poleceniami programowania wewnętrznego | Sprawdź ustawienie daty i godziny. Sprawdź, czy urządzenie pracuje w trybie PROG i czy wybrano programowanie wewnętrzne. | | | | | | | | | | | | | | | | | | | | | |
| Urządzenie nie działa zgodnie z poleceniami programowania zewnętrznego | Upewnij się, że właściwie korzystasz z centrali programowania (<i>patrz instrukcja - korzystanie z centrali</i>). Sprawdź, czy urządzenie pracuje w trybie PROG i czy źródło programowania to „Sterowanie zewnętrzne” . | | | | | | | | | | | | | | | | | | | | | |
| Grzejnik nie reaguje na polecenia przewodu sterowania | <p>Aby sprawdzić poprawność transmisji poleceń programowania, sprawdź następujące elementy:</p> <table border="1" data-bbox="322 699 871 1187"> <thead> <tr> <th>Polecenie</th> <th>Oscyloskop/Zero</th> <th>Tryb</th> </tr> </thead> <tbody> <tr> <td>0 volt</td> <td></td> <td>KOMFORT</td> </tr> <tr> <td>230 V 3 s/5 min</td> <td></td> <td>KOMFORT – 1° C</td> </tr> <tr> <td>230V 7 s/5 min</td> <td></td> <td>KOMFORT – 2° C</td> </tr> <tr> <td>230 V</td> <td></td> <td>EKO</td> </tr> <tr> <td>– 115 V minus</td> <td></td> <td>OCHRONA PRZED ZAMARZNIĘCIEM</td> </tr> <tr> <td>+ 115 V plus</td> <td></td> <td>ZATRZYMANIE OGRZEWANIA</td> </tr> </tbody> </table> <p>W ramach programowania za pomocą przewodu sterowania lub linii energetycznej, polecenia niedoprowadzenia do zamarznięcia lub wyłączenia zasilania są priorytetowe. Czas przełączenia trybu Komfort na tryb Eko wynosi około 12 sekund. Czas przełączenia trybu Komfort -1/-2 na tryb Komfort wynosi około 5 minut.</p> | Polecenie | Oscyloskop/Zero | Tryb | 0 volt |  | KOMFORT | 230 V 3 s/5 min |  | KOMFORT – 1° C | 230V 7 s/5 min |  | KOMFORT – 2° C | 230 V |  | EKO | – 115 V minus |  | OCHRONA PRZED ZAMARZNIĘCIEM | + 115 V plus |  | ZATRZYMANIE OGRZEWANIA |
| Polecenie | Oscyloskop/Zero | Tryb | | | | | | | | | | | | | | | | | | | | |
| 0 volt |  | KOMFORT | | | | | | | | | | | | | | | | | | | | |
| 230 V 3 s/5 min |  | KOMFORT – 1° C | | | | | | | | | | | | | | | | | | | | |
| 230V 7 s/5 min |  | KOMFORT – 2° C | | | | | | | | | | | | | | | | | | | | |
| 230 V |  | EKO | | | | | | | | | | | | | | | | | | | | |
| – 115 V minus |  | OCHRONA PRZED ZAMARZNIĘCIEM | | | | | | | | | | | | | | | | | | | | |
| + 115 V plus |  | ZATRZYMANIE OGRZEWANIA | | | | | | | | | | | | | | | | | | | | |

Jeśli nie uda Ci się rozwiązać problemu, zanim skontaktujesz się z dystrybutorem/installatorem, pamiętaj o odczytaniu numerów urządzenia. Znajdują się ona z boku urządzenia. Zmierz temperaturę w pomieszczeniu.

Kod handlowy (C) i Numer seryjny (E) służą do identyfikacji przez producenta zakupionego przez Państwa urządzenia.

- A Normy, poziomy jakości
- B Nazwa handlowa
- C Kod handlowy
- D Nr produkcyjny
- E Nr seryjny
- F Nr producenta

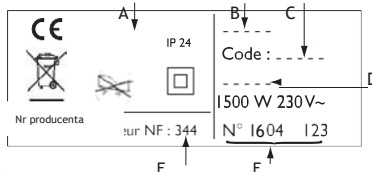

(Fot. nie objęte umową)

| Właściwości techniczne zmierzone i obliczone zgodnie z ROZORZĄDZENIEM (UE) 2015/1188 | | | |
|---|---------------------|----------------------|-----------|
| Numer modelu | RCH-BD1C / RCV-BD1C | | |
| Właściwości | Symbol | Wartość | Jednostka |
| Moc cieplna | | | |
| Nominalna moc cieplna | P nom | 0,5 à 2,0 | kW |
| Minimalna moc cieplna | P min | 0,0 | kW |
| Stała maksymalna moc cieplna | P max,c | 2,0 | kW |
| Dodatkowe zużycie energii elektrycznej | | | |
| Przy nominalnej mocy cieplnej | el max | 0,000 | kW |
| Przy minimalnej mocy cieplnej | el min | 0,000 | kW |
| W trybie czuwania | el sb | 0,00070 | kW |
| | el sb | 0,700 | W |
| Sterowanie mocą ciepła / temperaturą pokojową | | | |
| Właściwości | Jednostka | Informacje dodatkowe | |
| Elektroniczne sterowanie temperaturą w pomieszczeniu wraz z tygodniowym programowaniem | tak | | |
| Pozostałe opcje sterowania | | | |
| Sterowanie temperaturą w pomieszczeniu z czujnikiem obecności | tak | | |
| Sterowanie temperaturą w pomieszczeniu z czujnikiem otwartego okna | tak | | |
| Opcja zdalnego sterowania | tak | | |
| Adaptacyjne sterowanie aktywacji | tak | | |
| Ograniczenie czasu aktywacji | nie | | |
| Czujnik w postaci czarnej kuli | nie | | |
| Dane kontaktowe | Patrz okładka | | |

AGILIA

INTELIĞENTNE STEROWANIE Z
PODŁĄCZENIEM DO SIECI



Dziękujemy Państwu za dokonany wybór i okazane nam zaufanie.

Inteligentnie sterowany grzejnik AGILIA zapewniający łagodne i stałe ciepło, z możliwością podłączenia do sieci, został poddany licznym testom i kontrolom, aby spełnić standardy najwyższej jakości i zagwarantować Państwu pełną satysfakcję.

KARTA GWARANCYJNA

DO ZACHOWANIA PRZEZ UŻYTKOWNIKA URZĄDZENIA
NALEŻY JĄ PRZEDSTAWIĆ JEDYNIEM W PRZYPADKU REKLAMACJI

- Produkt objęty jest 2-letnią gwarancją licząc od daty montażu lub zakupu, a w przypadku braku odpowiednich poświadczeń, okres gwarancji nie może przekroczyć 30 miesięcy od daty produkcji.
- Atlantic zapewnia wymianę i dostawę części zamiennych uznanych za wadliwe, bez możliwości dochodzenia innych odszkodowań.
- Koszty robocizny, przewozu i transportu pokrywa użytkownik.
- Uszkodzenia powstałe w wyniku niewłaściwej instalacji lub zasilania elektrycznego niezgodnego z obowiązującymi normami, nieprawidłowego użytkowania lub nieprzestrzegania zaleceń zawartych w niniejszej instrukcji nie są objęte gwarancją.
- Postanowienia niniejszych warunków gwarancji nie ograniczają praw kupującego, wynikających z gwarancji, o której mowa w przepisach prawa, obejmującej usterki i wady ukryte, które obowiązują w każdym przypadku na warunkach określonych w artykule 1641 i następnym Kodeksu cywilnego.

TYP URZĄDZENIA* :

NR SERYJNY* :

NAZWISKO I ADRES KLIENTA:

* Informacje te znajdują się na tabliczce znamionowej po prawej stronie urządzenia.

ATLANTIC POLSKA
ul. Płochocińska 99A
03-044 Warszawa

www.atlantic-polska.pl

Wszelkie spory podlegają wyłącznej jurysdykcji
sądów w La Roche-sur-Yon.

