

atlantic

FRENCH BRAND
SINCE 1968



EN - ELECTRIC WATER HEATER

UK - ЕЛЕКТРИЧНИЙ ВОДОНАГРІВАЧ

RU - ЭЛЕКТРИЧЕСКИЙ
ВОДОНАГРЕВАТЕЛЬ

DE - ELEKTROFLACHSPEICHER

HU - ELEKTROMOS VÍZMELEGÍTŐ

ET - ELEKTRILINE SOOJAVEEBOILER

BG - ЕЛЕКТРИЧЕСКИ
ВОДОНАГРЕВАТЕЛ

LT - ELEKTRINIS VANDENS
ŠILDYTUVAS

LV - ELEKTRISKAIS ŪDENS SILDĪTĀJS

PL - ELEKTRYCZNY OGRZEWACZ
WODY

SL - ELEKTRIČNI GRELNIK VODE



www.atlantic-comfort.com



General warnings

This appliance is not intended for use by persons (including children) with reduced physical, sensory or mental capabilities, or lack of experience and knowledge, unless they have been given supervision or instruction concerning use of the appliance by a person responsible for their safety. Children should be supervised to ensure that they do not play with the appliance. This appliance can be used by children aged from 8 years and above and persons with reduced physical, sensory or mental capabilities or lack of experience and knowledge if they have been given supervision or instruction concerning use of the appliance in a safe way and understand the hazards involved. Children shall not play with the appliance. Cleaning and user maintenance shall not be made by children without supervision.

INSTALLATION

Caution: Heavy items – handle with care.

1/ Install the appliance in a room protected from frost. If the appliance is damaged because the safety device has been tampered with, it is not covered by the warranty.

2/ Make sure that the wall on which the appliance is mounted can support the weight of the appliance when filled with water.

3/ If the appliance is to be installed in a room or location where the ambient temperature is constantly above 35 °C, ensure that the room is correctly ventilated.

4/ When installed in a bathroom, do not install the appliance in volumes V0, V1 and V2 (see fig section 1.2).

If there is not enough space, they can be installed in volume V2 or the highest possible in volume V1 for horizontal models.

5/ Position the appliance where it can be accessed.

6/ Refer to installation figures (see section 3).

7/ Installation of vertical wall-mounted water heater: To facilitate future replacement of the heating element, leave clear space (300 mm up to 100 litres and 480 mm for higher capacities) below the ends of the appliance pipes.

8/ The clearance required to install the appliance correctly is specified in section 2.1.

9/ If the appliance is set up in a suspended ceiling or attic, or above living space, a drain pan must be installed underneath the water heater. A drainage device connected to the sewer system is required.



This manual should be kept even after installation of the product.

General warnings

10/ This product is intended for use at a maximum altitude of 2000 m.

11/ This water heater is fitted with a thermostat with an operating temperature of more than 60 °C at its maximum position, capable of reducing the growth of legionella bacteria in the tank.

Caution! Above 50 °C, water could cause immediate burns. Check the water temperature before taking a bath or shower.

HYDRAULIC CONNECTION

- A new safety device which conforms to current standards (EN 1487 in Europe), pressure 0.8 MPa (8 bar) and size 1/2» in diameter must be fitted. The safety valve must be protected from frost.
- The pressure relief valve drainage device must be activated on a regular basis in order to remove limescale deposits and to check that it is not blocked.
- A pressure reducer (not supplied) is required if the supply pressure is greater than 0.5 MPa (5 bar) and will be installed on the main supply pipe.
- Connect the safety unit to a discharge pipe, kept in the open air, in a frost-free environment, continuously sloping downwards to drain off the heat-expanded water or to allow for drainage of the water heater.
- The working pressure of the heat exchanger circuit must not exceed 0.3 MPa (3 bar), its temperature must not exceed 100 °C.
- DRAIN: Turn off the power and cold water supply, open the hot water taps then operate the drainage valve of the safety device.
- NOTE: For water heaters under sinks, disconnect the hydraulic unit and turn it upside down to drain.

General warnings

ELECTRICAL CONNECTION

- Be sure to turn off the power before removing the cover, to prevent any risk of injury or electric shock.
- Upstream of the appliance, the electrical installation must have an all-pole cut-out device (circuit-breaker, fuse) compliant with the local installation rules in force (30 mA residual current device).
- If the cable is damaged, it must be replaced with a cable or a special pack available from the manufacturer or the After-Sales service.
- If the power cable is damaged, it must be replaced by the manufacturer, its After-Sales service or a similarly qualified professional to prevent any hazards.
- Earthing is mandatory. A special terminal marked  is provided for this purpose.
- Products including a battery: There is a risk of explosion if the battery is replaced with an incorrect battery. Dispose of used batteries in accordance with local regulations.
- The user manual for this appliance can be obtained from the After-Sales service.
- Environment: Do not throw away your device with household waste, but hand it in at a designated place (collection point) where it can be recycled.



1. Installing the appliance

1.1 Technical information

Please refer to the technical information at the end of the manual (pages I to IV) for information relating to:

- Package contents
- Technical specifications.

1.2 Specific instructions for installation in a bathroom

- Installation outside areas V0, V1 and V2 (NF C 15-100).

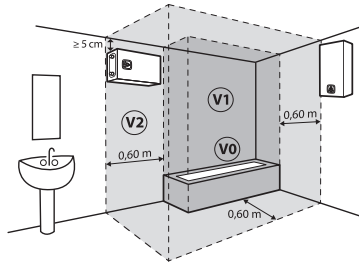

If the bathroom dimensions do not allow the water heater to be positioned outside volumes V0, V1 and V2:

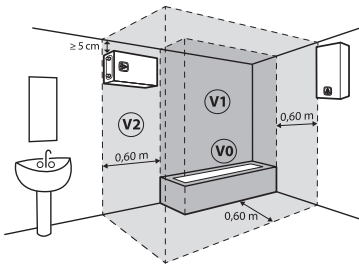

It is then possible in area V2

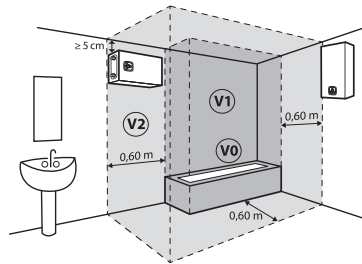

or possible in area V1, if:

- the water heater is horizontal and positioned as high up as possible (40, 65 and 80 L only)
- the pipes are made from a conductive material
- the water heater is protected by a circuit breaker with a residual differential current (30 mA) connected upstream of the water heater

2. How to install your water heater

2.1 Vertical wall-mounted water heater: Flat and Square units

① Position the drilling template (printed on the packaging) on the wall surface and mark the points corresponding to the water heater model, ensuring the minimum clearance spaces to be left around the water heater are respected (see diagram A).

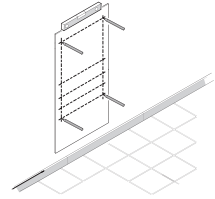

② Drill and plug the water heater, using attachments which are 10 mm in diameter (Ø) suitable for your wall type (drywall, concrete, brick).

Important: your wall must be able to bear the weight of the water heater when filled.

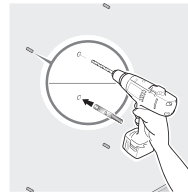

Indicative weight of the filled water heater

Range	Capacity	Mass
Flat	25 L	45 kg
	40 L	70 kg
	65 L	100 kg
	80 L	120 kg
Square	75 L	105 kg
	100 L	135 kg
	150 L	200 kg

③ Securely attach the brackets (for 25/40/80/150 L capacities) or the single bracket (for 75/100 L capacities), and use a rule to check the distances between the brackets. The elements used for mounting must not protrude beyond the contact surface with the water heater.

PLEASE NOTE: For models 25/40/65/80 L, if the wall is sufficiently sturdy, it is possible to use a single bracket for mounting. To ensure it is secure, position the lower bracket in the corresponding mountings on the water heater, with the openings facing down. The lower bracket acts as a stop, resting on the wall without screws (Diagram C or D). For the 150L, it is mandatory to fix the 2 brackets on the wall.

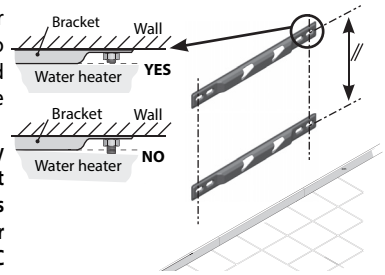

④ Lift and fit your water heater against the bracket(s), taking care to position the mountings on top of the brackets.

⑤ Lower the water heater until the mountings engage in the notches.

Once the mountings are engaged, it will no longer be possible to slide the water heater from side to side without exerting significant force.

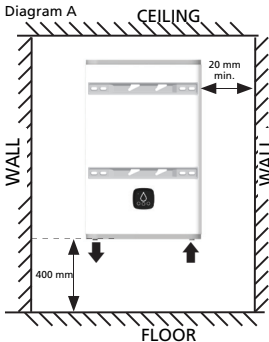

The hot water outlet must be positioned to the left of the water heater.

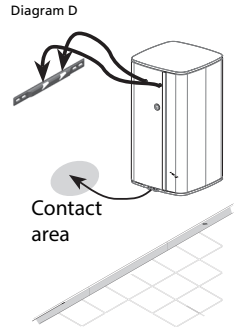
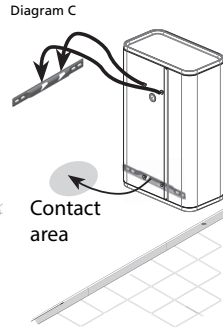
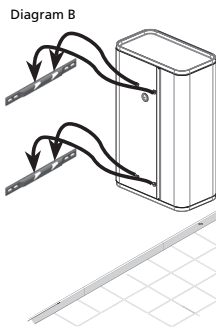

2.2 Horizontal wall-mounted water heater (25/40/65/80 L)

IMPORTANT: The SQUARE 75/100/150 L model is vertical wall-mounted only

- ❶ Position the drilling template (printed on the packaging) on the wall surface and mark the points corresponding to the water heater model, ensuring the minimum clearance spaces to be left around the water heater are respected (see diagram E).
- ❷ Drill and plug the water heater and use attachments of at least 10 mm in diameter (\varnothing) suitable for your wall type (drywall, concrete, brick). Important: your wall must be able to bear the weight of the water heater when filled.
- ❸ Securely attach the support brackets, and use a rule to check distances between the brackets. The elements used for mounting must not protrude beyond the contact surface with the water heater.
- ❹ Lift and fit your water heater against the bracket(s), taking care to position the mountings on top of the brackets (diagram F).
- ❺ Lower the water heater until the mountings engage in the notches. Once the mountings are engaged, it will no longer be possible to slide the water heater from side to side without exerting significant force.

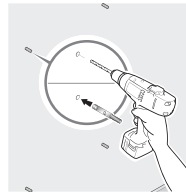
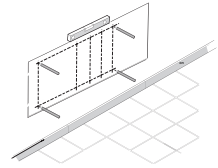

Indicative weight of the filled water heater

Range	Capacity	Mass
Flat	25 L	45 kg
	40 L	70 kg
	65 L	100 kg
	80 L	120 kg

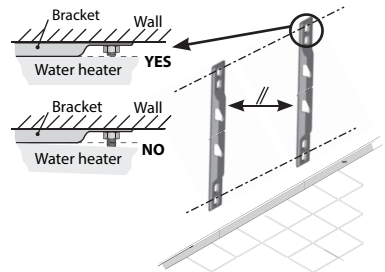

PLEASE NOTE: The cold water inlet and the hot water outlet must be positioned on the left. The hot water outlet must be positioned upward.

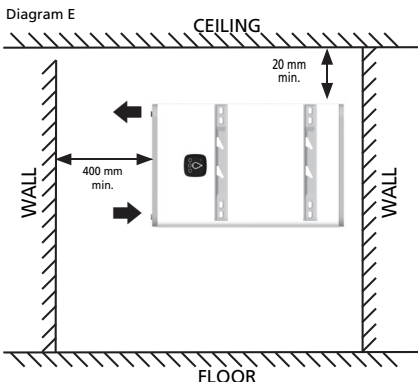
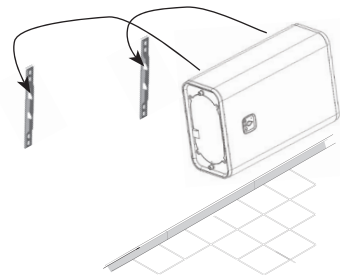

Diagram F



The mounting brackets do not enable any configuration other than those set out in this manual. Using the brackets to attach the water heater to the ceiling is strictly PROHIBITED.

3. Electrical and hydraulic connection



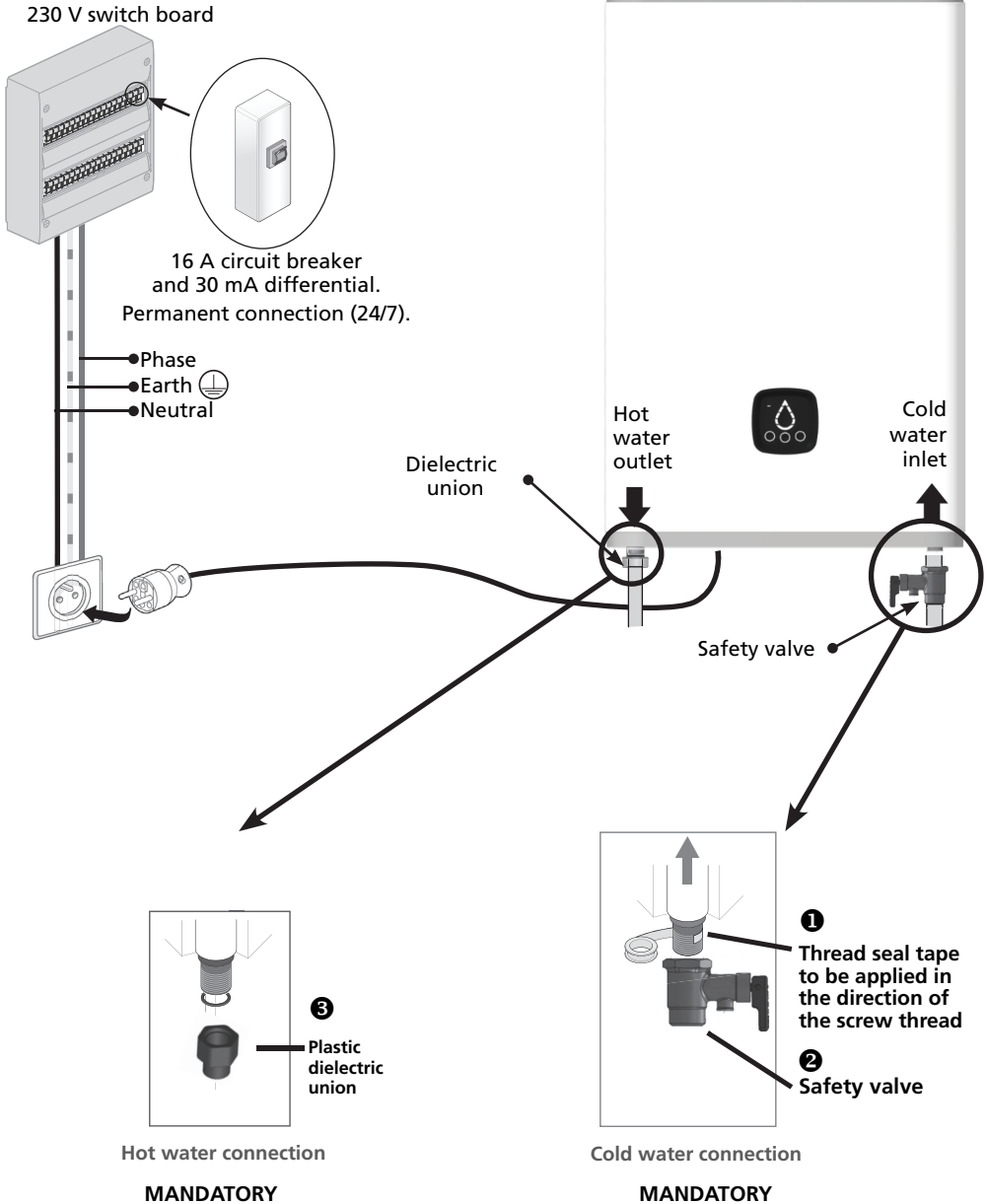



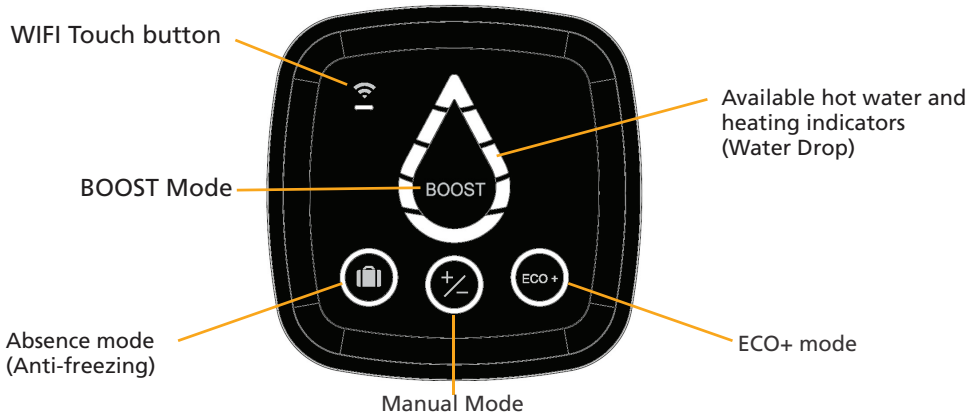

Example for suspended device



4. Control interface (HMI)



PLEASE NOTE: If the device is inactive for 60 seconds, the LED indicators of the Water Drop will be turned off and the circle around the selected mode (and the WIFI LED if the product is connected) will start to blink on the HMI. The indication on the Water Drop will be reactivated if a button is used or if the appliance is heating.

Indicators	Indicator status	Meaning
	On	Absence mode activated: The water heater is frost-protected (7 °C). The BOOST function is deactivated.
	On	Manual mode selected: To set the temperature of hot water, touch the buttons until the desired level is selected on the Water Drop LEDs (5 levels available).
	On	ECO+ mode activated; the water heater starts reading consumption to adapt to the needs of the user and ensure energy savings, whilst guaranteeing comfort levels.
	Segments of the water drop lightening one after another	The BOOST function is activated by a quick press. Activating the BOOST mode sets the heating temperature to the Max level for 1 hour. After the heating is done, the appliance will return to the mode that was selected before activation of the BOOST mode.
	Blinking	Water heater pairing in progress.
	On	Paired water heater connected.
	On	The appliance is not heating water. The lit segments show the quantity of available hot water.
	Blinking	The appliance is heating water to reach the required level. The fixed lit segments show the quantity of available hot water.
	Top segment is lit in orange	The appliance is malfunctioning. Check the list of error codes below or contact the after-sales services

5. Connectivity

This appliance has a Wi-Fi function which allows it to be activated or programmed remotely via your smartphone or tablet.

To enable this, the following accessories are required:

- An Internet router or hub



- The *Cozytouch* Cozytouch application, compatible with IOS and Android.

Free download from app stores



iOS version 9.0 minimum



Android version 4.1 minimum

After the application is installed, ensure you have the ID and password for your Internet router or hub and open the Cozytouch application. Follow the step-by-step instructions to create your account and then pair your appliance.



You can flash the QR code on the HMI to identify and pair your appliance easily.

Once the procedure is complete (as stated in the application installation procedure), check the inbox for the email account used for registration to activate your user account. You can then log in and access all of our services.

IMPORTANT: during the pairing process:

Please ensure your smartphone (or tablet) is left near your water heater
Your product will beep several times (this is completely normal)

NOTE: The Wi-Fi signal in the area where your product is installed must be sufficiently strong. If necessary (signal too weak or unavailable), we recommend that you install a Wi-Fi repeater.

DECLARATION OF CONFORMITY - RED DIRECTIVE 2014/53/EU (*)

ECET hereby declares that the equipment specified below meets the requirements stipulated by the RED Directive 2014/53/EU.

The full EU declaration of conformity for this equipment is also available on the following website addresses:

- https://www.notices-produits.fr/permalink/documents_73b4a85b-629c-41ef-942c-71a3081125f3/zoztp2ma0gzodz19vkk65gpqig

- https://www.notices-produits.fr/permalink/documents_a6346706-1837-405f-8a00-c54ba7474150/zoztp2ma0gzodz19vkk65gpqig

Designation: Flat wall-mounted electric water heater and S4 wall-mounted electric water heater

Models: 25, 40, 65, 80 L for the Flat range and 75, 100, 150 L for the S4 range

Specifications:

Radio frequency bands used by the Transmitter-Receiver: Wi-Fi 2.4G: 2400 MHz to 2483.5 MHz

Maximum radio frequency output: <20 dBm

Class 2 equipment: can be marketed and commissioned without restriction

Radio range: from 100 to 300 metres in a free field, variable according to the associated equipment (the range may be affected by the installation conditions and the electromagnetic environment).

Compliance with the Radio and Electromagnetic Compatibility standards has been checked by the following notified body:

LCIE

(*) Radio Equipment Directive





Flat



S4

6. Troubleshooting

6.1 Flashing shower indicators

Indicator status	Meaning	Solution
Top segment lit in orange with a lit segment of the water drop lit on the left 	Fault with the regulation sensor (Outlet tank)	Replace the regulation sensor.
Top segment lit in orange with a lit segment of the water drop lit on the right 	Fault with the regulation sensor (Inlet tank)	
Top segment lit in orange with the bottom segment lit 	Communication error with the power board	Check the connection to the power board (MCB). If connected, replace the MCB or contact after-sales service.

6.2 No indicator on*

Possible cause	Action to be taken	Solution
Water heater power supply faulty	Check the water heater power supply (230 volts) using a measuring device (multimeter).	If there is no power supply or the power supply is faulty, contact an electrician
	Check whether the power supply is continuous (24/7).	If the appliance is connected to the off-peak hours switch, the installation is incorrect; contact an electrician
Safety thermostat deactivated	Check the power supply at the outlet for the safety thermostat(s).	Reactivate the thermostat safety device. If this fault is still present, contact an installer and the after-sales service.
Water heater operational fault	Check the water heater power supply at the PCB using a measuring device (multimeter) to ensure it is 230 volts.	If the power supply is correct, contact an electrician to have the PCB replaced.
	Check that the cable connecting the PCB and control unit is correctly connected.	Reconnect the connecting cable correctly.

* Unless HMI switched off deliberately

7. Scope of the Warranty

This warranty does not cover malfunctions due to:

7.1 Abnormal environmental conditions

- Various damage caused by shocks or falls during handling after leaving the factory.
- Installing the appliance in a location subject to freezing or bad weather (humid, harsh or poorly ventilated environments).
- Using water with hardness criteria as defined in DTU Plumbing 60-1 addendum 4 hot water (chlorides, sulphates, calcium, resistivity and CAT).
- Water hardness < 15 °f.
- Failure to conform to the standards (EN 50160) for electrical networks (e.g. power supply with minimum or maximum voltage, incorrect frequencies).
- Damage resulting from problems that could not be detected due to the choice of the installation location (difficult access) and which could have been avoided by immediate repair of the appliance.

7.2 Installation that is not in compliance with regulations, standards and best practices

- New safety unit which complies with the EN 1487 standard not installed or installed incorrectly, or installed with altered settings, etc.
- Direct installation on the water heater of a hydraulic system preventing the operation of the safety device (pressure reducer, stopcock, etc.) (see page 14).
- Abnormal corrosion of the inlets (hot or cold water) following incorrect hydraulic connection (poor sealing) or absence of dielectric sleeves (iron/copper direct contact).
- Faulty electrical connection: not in compliance with standard NF C 15-100 or standards in force in the country, improper grounding, insufficient cable length, connection with flexible cables, failure to comply with the wiring diagrams as recommended by the manufacturer.
- Appliance positioned in contravention of the instructions in the user guide.
- External corrosion due to poor water tightness of the piping.
- Electrical protection enclosure not installed or incorrectly mounted.
- Cable routing not installed or incorrectly mounted.
- Falling of the appliance due to the use of fixings not suited to the mounting support.

7.3 Defective maintenance

- Abnormal scaling of heating components or safety components.
- Failure to perform maintenance on the safety unit, resulting in overpressure.
- Alteration of the original equipment, without contacting the manufacturer, or using spare parts not referenced by the manufacturer.
- Failure to observe the maintenance conditions for the magnesium anode (see paragraph 8.3).
These appliances comply with directives 2014/30/EU relating to electromagnetic compatibility, 2014/35/EU relating to low voltage, 2015/863/EU and 2017/2102/EU relating to ROHS and 2013/814/EU which completes directive 2009/125/EC relating to ecodesign.

8. Warranty

The water heater must be installed, operated and maintained in accordance with the state of the art and with the standards in force in the country of installation and the instructions in this manual. **In the European Union** this unit has the legal guarantee granted to consumers under Directive 1999/44/EC, this warranty is effective from the date of delivery of the goods to the consumer. In addition to the legal guarantee, some products have an extended warranty, limited to the free replacement of the tank and components recognized as defective, **excluding replacement and transport cost**. Refer to the table below. This warranty does not affect any rights you may benefit as a result of the application of the statutory warranty. It applies in the country of purchase of the product, provided it is also installed on the same territory. Any damage must be reported to the depositary before exchange under warranty, and the unit will remain available to insurance experts and the manufacturer.

Legal guarantee	2 years
Additional commercial warranty on tanks and heating element sleeve	+ 5 years

Exclusions: Wear parts: magnesium anodes ... Equipment which cannot be accessed (access difficult for repair, maintenance or assessment). Devices exposed to abnormal environmental conditions: frost, outdoor weather, water with abnormal chemical characteristics outside drinking water criteria, mains network with power peaks. Equipment installed without observing current standards in the country of installation: absence or incorrect safety device, abnormal corrosion due to incorrect hydraulic fittings (iron/copper contact), incorrect earthing, inadequate cable thickness, non-observance of the connection drawings show in these instructions. Equipment not maintained in accordance with these instructions. Repairs or replacement of parts or components in the equipment not carried out or not authorised by the company responsible of the guarantee. Change of a component does not extend the warranty period for the device. The warranty shall apply to products that are defective and appraised by the company liable for warranty. It is compulsory to keep the products available to the latter.

To claim under guarantee, contact your installer or dealer. If necessary, contact: Groupe Atlantic
Tel: (+33)146836000, Fax: (+33)146836001, 2 allée Suzanne Pénillault-Crapez 94110 Arcueil (France), who will inform you of what you should do.

Type / Reference :		Stamp dealer
Serial number:		
Name and address of customer:	_____	

Загальні застереження

УВАГА! НА ТЕРИТОРІЇ УКРАЇНИ ДІЄ ЛИШЕ УКРАЇНОМОВНА РЕДАКЦІЯ КЕРІВНИЦТВА З ЕКСПЛУАТАЦІЇ ВОДОНАГРІВАЧА

Шановні покупці!

З питань гарантійного, післягарантійного та сервісного обслуговування на території України звертайтеся до ТОВ «Атлантик-Гейзер» за телефоном 0-800-500-885 (безкоштовно з усіх телефонів) або за адресою 61052, м. Харків, вул. Конєва, буд. 4., оф. 401 Ваш виклик буде направлений до найближчого сервісного центра. Ми проконтролюємо своєчасність і якість виконаних робіт.

З актуальним переліком сервісних центрів можна ознайомитись удалити за телефоном 0-800-500-885.

Цей пристрій можуть використовувати діти у віці від 8 років та особи з обмеженими фізичними, чуттєвими та розумовими можливостями або з недостатністю досвіду й знань, якщо вони перебувають під постійним наглядом або їх проінструктовано щодо безпечного використання приладу та вони розуміють можливі небезпеки. Діти не повинні бавитися з приладом. Очищення та обслуговування споживачем не повинні здійснювати діти без нагляду

- Прилади, описані в цьому посібнику з експлуатації, можуть у будь-який час бути змінені, щоб забезпечити їхню відповідність новим технологіям і стандартам

Конструкція та принцип роботи даного продукту відповідають вимогам ДСТУ EN 60335-2-21, «Безпека побутових та аналогічних електричних приладів. Частина 2-21. Додаткові вимоги до акумуляційних водонагрівачів.», ДСТУ EN 55014-1 «Електромагнітна сумісність. Вимоги до побутових електроприладів, електричних інструментів та аналогічної апаратури. Частина 1. Емісія завад»,



Зберігати інструкцію навіть після встановлення приладу.

ДСТУ EN 55014-2, ДСТУ EN 61000-3-2, ДСТУ EN 61000-3-3. Відповідає Технічному регламенту з електромагнітної сумісності обладнання, затвердженому постановою КМУ та Технічному регламенту низьковольтного електричного обладнання, затвердженому постановою КМУ. Виробник гарантує відповідність товару вимогам зазначених нормативних документів за умови дотримання споживачем правил експлуатації, які викладено в експлуатаційних документах. Щоб уникнути нещасних випадків, викликаних ураженням електричним струмом при монтажі, експлуатації, технічному обслуговуванні ЕВН, необхідно дотримуватися «Правил устроїв електроустановок», «Правил технической эксплуатации электроустановок потребителей», «Правил техники безопасности при эксплуатации электроустановок потребителей» і вказівок даної інструкції

- Не викидайте цей прилад із загальним сміттям, він має бути зданий до спеціалізованого пункту для переробки.
- Керівництво з експлуатації цього приладу можна замовити в сервісному центрі

ВСТАНОВЛЕННЯ

Важливо! Слід встановлювати прилад відповідно до вимог національних стандартів країни, в якій його встановлюють. Якщо особа, що встановлює цей прилад, не впевнена, що її знань достатньо для встановлення, радимо звернутися до професіонала

Увага! Вироби важкі, тому вимагають обережного поводження

- Слід встановлювати прилад у непромерзаючому приміщенні (мінімальна температура +5°C). Вихід з ладу приладу під впливом підвищеного тиску внаслідок замерзання запобіжного клапану не є гарантійним випадком.
- Вибрана для встановлення стіна повинна витримувати вагу приладу, повністю заповненого водою.
- Якщо прилад встановлюють у приміщенні або місці, де температура повітря постійно перевищує 35 °C, слід забезпечити вентиляцію цього приміщення.
- Під час встановлення у ванній кімнаті водонагрівач не повинен встановлюватися в зонах 1 або 2. Якщо розміри кімнати цього не дозволяють, тоді його можна встановити в зоні 2. В зоні 1 можливо розмістити якнайвище в тільки горизонтальному положенні (якщо прилад це дозволяє), та виконанні вимог

- Слід розташувати прилад у доступному місці.
- Кріплення приладу до стіни: щоб забезпечити можливість заміни нагрівального елемента, якщо в цьому виникне потреба, перед приладом слід залишити вільний простір (не менше 400 мм). При не виконанні цієї вимоги роботи з демонтажу приладу сплачуються споживачем.

ГІДРАВЛІЧНЕ З'ЄДНАННЯ

- Слід обов'язково встановлювати на вході приладу запобіжний клапан, що йде у комплекті постачання, з тиском спрацьовування 8 бар (0,8 МПа) з розміром $\frac{1}{2}$ " у місці, де неможливе його замерзання.
Увага! При відсутності запобіжного клапану або при встановленні клапану, що не входить до комплекту поставки, прилад не підлягає гарантійному обслуговуванню.
- З пристрою зменшення тиску необхідно регулярно видаляти вапняний осад і перевіряти чи його не заблоковано для цього один раз на місяць необхідно приводити в дію вузол скидання тиску запобіжного клапана шляхом короткочасної установки ручки в горизонтальне положення, при цьому кризь зливний отвір повинна витекти невелика кількість води. Невиконання цієї вимоги може викликати вихід з ладу запобіжного клапану і приладу. У цьому випадку прилад і запобіжний клапан не підлягають гарантійному обслуговуванню.
- Між запобіжним клапаном і патрубком холодної води приладу заборонено встановлювати гідравлічні або запірні пристрої. Запобіжний клапан конструктивно поєднує в собі зворотний і стравлюючий клапани. Зворотний клапан виключає витікання води з бака у стояк за відсутності холодної води у водопроводі. Під час нагрівання відбувається розширення води, що призводить до збільшення тиску в баку. При перевищенні тиску води в робочому баку понад 0,8 МПа, можливе або скидання невеликої кількості води через зливний отвір стравлюючого клапану (вода може капати з випускної труби пристрою зменшення тиску і ця труба має залишатися відкритою до повітря), або стравлювання надлишкового тиску кризь зворотний клапан у стояк холодного водопостачання. Це є нормальним режимом роботи запобіжного клапану.
- Випускну трубу, з'єдану з пристроєм зменшення тиску, потрібно встановити в постійно спадному напрямку та у навколишньому середовищі, яке не замерзає
- На вході ЕВН тиск холодної води повинен бути 0,1 - 0,6 МПа (при тиску більш 0,4 МПа необхідно встановити редуктор тиску!).

Загальні застереження

- Для злива води з водонагрівача необхідно: відключити прилад від електромережі; відкрити кран гарячої води у місці споживання; перекрити запірну арматуру на вході у прилад; встановити ручку запобіжного клапана в горизонтальне положення.
- До приладу дозволяється під'єднувати труби з робочим тиском не менше 10 бар (1 МПа) і робочою температурою не нижче 100 °С.

ЕЛЕКТРИЧНЕ З'ЄДНАННЯ

УВАГА! Перед підключенням водонагрівача до електромережі обов'язково заповніть водонагрівач водою! При першому наповненні відкрийте ручку гарячої води на змішувачі. Водонагрівач наповнений, коли вода починає текти через стік змішувача. Корпус ЕВН повинен бути заземлений!

- Перш ніж знімати кришку, слід від'єднати прилад від електричної мережі, щоб уникнути травмування або смертельного ураження електричним струмом.
- В електричній системі будинку в ланцюзі електроживлення приладу повинен бути передбачений пристрій, що розриває коло живлення (автоматичний вимикач або плавкий запобіжник, автоматичний вимикач, що керується диференційним струмом, зі струмом спрацьовування 30 мА) відповідно до місцевих правил встановлення електричних приладів.
- У разі пошкодження шнура живлення його треба замінити спеціальним шнуром чи комплектом, наданим виробником чи сервісною службою
- Заземлення приладу обов'язкове.
- При першому включенні приладу можливе виділення диму з під захісної кришки, що обумовлено вигоранням поверхневого нальоту зі спіралей нагрівального елемента.
- Цей прилад не призначений для встановлення на висоті вище 2000 м

1. Встановлення приладу

1.1 Технічна інформація

Перегляньте технічну інформацію в кінці інструкції, для додаткової інформації:

- Вміст коробки
- Технічні характеристики.

1.2 Особливості встановлення у ванній кімнаті

- Встановлення поза зонами V0, V1 і V2 (NF C 15-100).

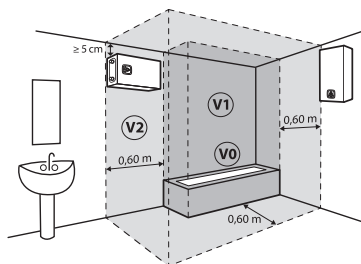

Якщо розміри ванної кімнати не дозволяють встановити водонагрівач поза зонами V0, V1 і V2:

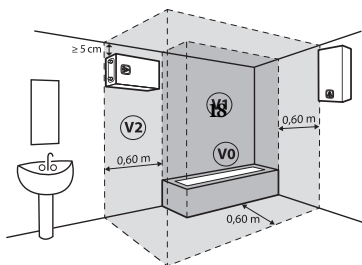

Отже, доступно в Зоні 2

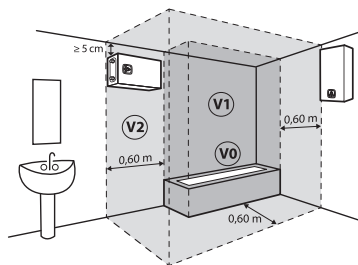

або доступно в Зоні 1 якщо :

- водонагрівач горизонтальний і встановлений якомога вище (тільки 40, 65 і 80 л)
- каналізація з провідникових матеріалів
- водонагрівач захищений вимикачем захисного вимкнення (30 mA), підключеним вище водонагрівача

2. Як встановити водонагрівач?

2.1 Вертикальний настінний водонагрівач : у плоскому та квадратному корпусі

1 Розмістити шаблон для свердління, надрукований на упаковці, розмістити його на поверхні стіни і виконати маркування, згідно моделі водонагрівача, з урахуванням мінімальних відстаней, які необхідно залишити навколо водонагрівача (див. схема А).

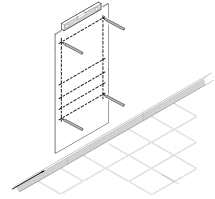

2 Просвердлити, потім закріпити водонагрівач, використовуючи кріпильні деталі діаметром (Ø) 10 мм, пристосовані до вашої стіни (гіпсокартон, бетон, цегла).

УВАГА! ваша стіна повинна витримати вагу наповненого водонагрівача.

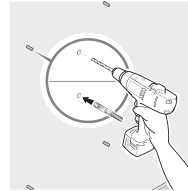

Орієнтовна маса наповненого водонагрівача

Серія	Місткість	Маса
Плоский	25 L	45 kg
	40 L	70 kg
	65 L	100 kg
	80 L	120 kg
Квадратный	75 L	105 kg
	100 L	135 kg
	150 L	200 kg

3 Міцно закріпити скоби (для ємностей 25/40/80/150 л) або одну скобу (для ємностей 75/100 л), перевірити за допомогою метра міжосьові відстані між скобами. Деталі, використані для кріплення, не можуть виходити за поверхню опори водонагрівача.

ПРИМІТКА: Для моделей 25/40/65/80 л, якщо опірність стіни достатня, кріплення за допомогою однієї верхньої скоби можливе. Для утримання водонагрівача на місці встановити нижню планку на кріпильні гвинти водонагрівача отворами вниз. Нижня скоба служить опорою, опираючись на стіну без загвинчування (Схема С або D). Ємність 150L обов'язково закріпіть 2 кронштейнами на стіні.

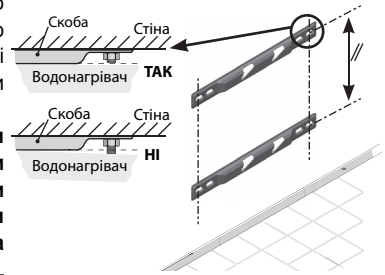

4 Підняти та розмістити водонагрівач на планці (планках), встановлюючи кріпильні гвинти зверху планок.

5 Опустити водонагрівач до входження кріпильних гвинтів у виїмки.

Як тільки кріпильні гвинти увійшли, не потрібно більше пересувати вбік водонагрівач без важливої потреби.

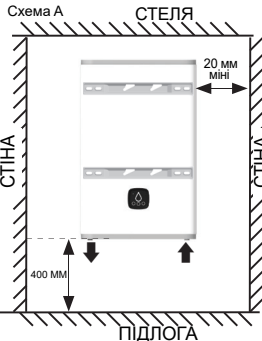

Вихід теплої води повинен бути розміщений зліва від водонагрівача.

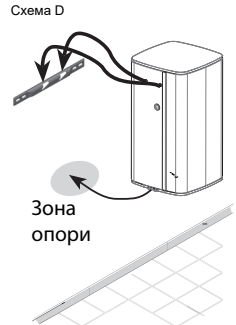
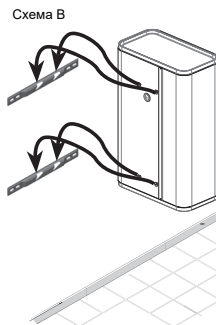

2.2 Горизонтальний настінний водонагрівач (25/40/65/80 л) у плоскому корпусі
УВАГА!: КВАДРАТНИЙ 75/100/150 л тільки вертикальний

❶ Розмістити шаблон для свердління, надрукований на упаковці, розмістити його на поверхні стіни виконати маркування, згідно моделі водонагрівача, урахуванням мінімальних відстаней, які необхідно залишити навколо водонагрівача (див. схема А).

❷ Просвердлити, потім закріпити водонагрівач, використовуючи кріпильні деталі діаметром (Ø) 10мм пристосовані до вашої стіни (гіпсокартон, бетон, цегла). УВАГА! ваша стіна повинна витримати вагу наповненого водонагрівача.

❸ Міцно закріпити монтажні скоби, перевірити за допомогою метра міжосьові відстані між скобами. Деталі, використані для кріплення, не можуть перевищувати поверхню опори водонагрівача.

❹ Підняти та розмістити водонагрівач на планках, встановлюючи кріпильні гвинти зверху планок (схема F).

❺ Опустити водонагрівач до входження кріпильних гвинтів у виїмки. Як тільки кріпильні гвинти увійшли, не потрібно більше пересувати вбік водонагрівач без важливої потреби.

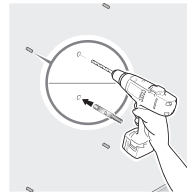
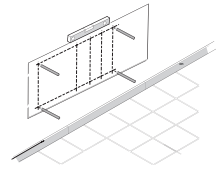

Орієнтовна маса наповненого водонагрівача

Серія	Місткість	Маса
Плоский	25 L	45 kg
	40 L	70 kg
	65 L	100 kg
	80 L	120 kg

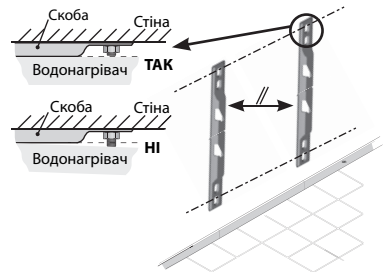

ПРИМІТКА: Вхід холодної води і вихід гарячої води повинні розміщуватися зліва. Вихід гарячої води повинен розміщуватися у верхній частині.

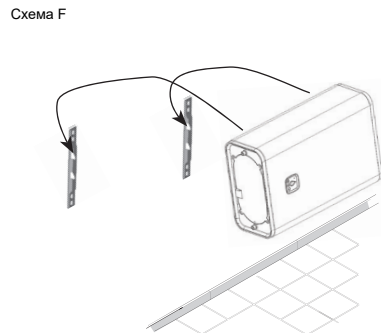
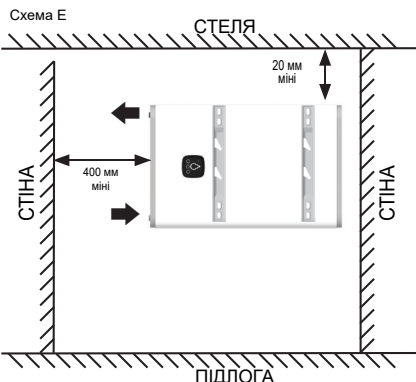

Монтажні скоби не дозволяють інший монтаж, ніж указаний в цій інструкції. Використання скоб для прикріплення до стелі строго ЗАБОРЕНЕНО.

3. Електричне та гідравлічне підключення

Приклад з вертикальним настінним водонагрівачем

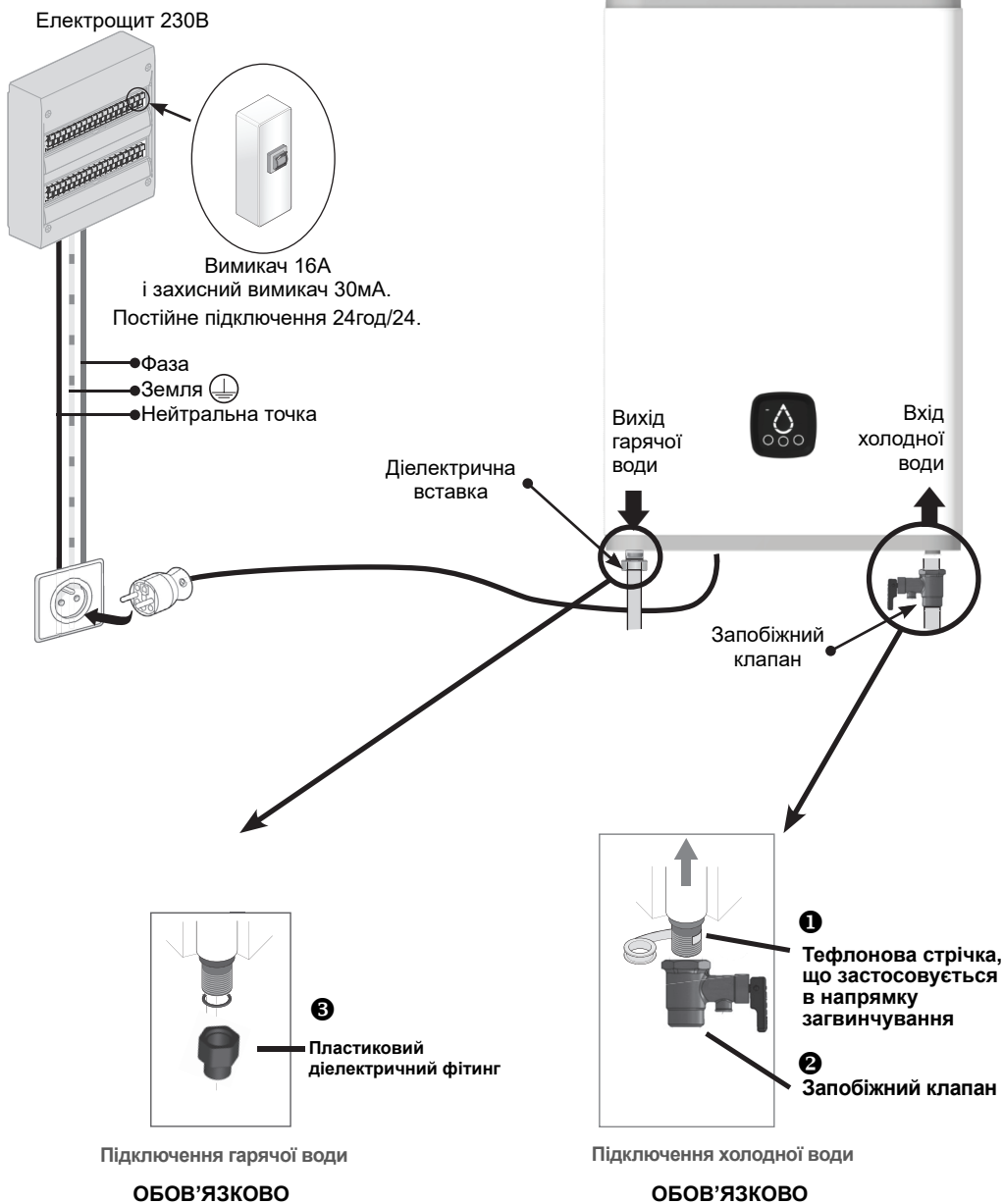

4. Командний інтерфейс (графічний інтерфейс)

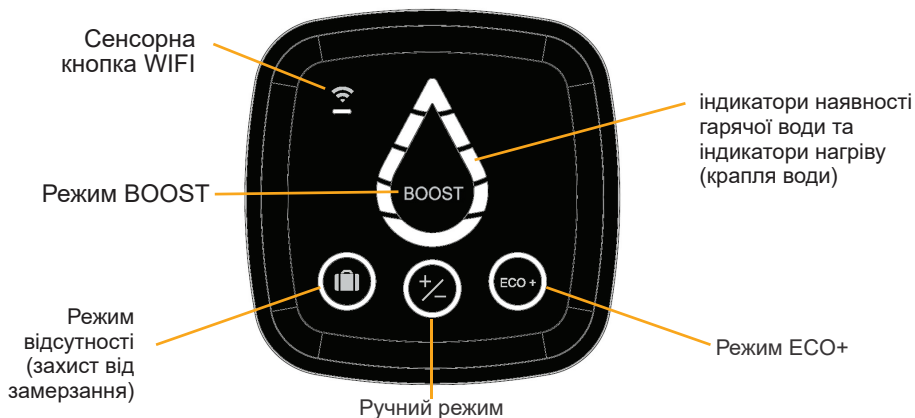

ПРИМІТКА: Якщо пристрій неактивний протягом 60 секунд, на графічному інтерфейсі світлодіодні індикатори краплі води вимикаються і кільце навколо обраного режиму (а також світлодіод WIFI, якщо виріб підключений) починає блимати. Індикація краплі води знову активується, якщо використовують кнопку або якщо пристрій нагрівається.

Світлові індикатори	Стан індикатора	Значення
	Увімкнений	Режим відсутності активовано: Підтримування водонагрівача від замерзання (7°C). Функція BOOST вимкнена.
	Увімкнений	Вибраний ручний режим: Щоб відрегулювати температуру гарячої води, натискайте кнопки, поки не буде вибраний потрібний рівень на світлодіодах краплі води (доступні 5 рівнів).
	Увімкнений	Режим ECO+ активований, водонагрівач розпочинає вивчення споживання, щоб пристосуватися до потреб користувача і зекономити енергію, забезпечуючи комфорт.
	Сегменти краплі води підсвічуються один за одним	Функція BOOST активована коротким натисканням. Активація режиму BOOST задає максимальний рівень температури розігрівання на 1 годину. Після завершення розігрівання, прилад повертається до роботи в режимі, який був вибраний перед активацією режиму BOOST.
	Блимання	Триває процес під'єднання водонагрівача.
	Увімкнений	Водонагрівач правильно під'єднаний.
	Увімкнений	Пристрій не нагріває воду. Сегменти, що світяться, вказують на кількість доступної гарячої води.
	Блимання	Пристрій нагріває воду, щоб досягнути потрібного рівня. Нерухомі сегменти, що світяться, вказують на кількість доступної гарячої води.
	Верхній сегмент світить помаранчевим кольором	Неналежна робота пристрою. Перш ніж звертатися до служби післяпродажної підтримки, перевірте за списком кодів помилок

5. Підключення до Wi-Fi

Цей прилад підтримує функцію Wifi, яка дозволяє управляти ним або програмувати на відстані з вашого смартфона або планшета.

Для цього необхідно встановити наступне приладдя:

- Модем



- Додаток *Cozytouch* сумісний з IOS і Android.

Безкоштовне завантаження з крамниць



мінімальна версія iOS 9.0



мінімальна версія Android 4.1

Після встановлення додатку увійдіть в Інтернет, увівши логін і пароль, та відкрийте додаток *Cozytouch*. Тоді поступово слідуйте інструкціям, які дозволять створення вашого особистого кабінету, а також під'єднання приладу.



Можна викликати на графічний інтерфейс QR-код, щоб легко ідентифікувати свій пристрій і підключитися до нього.

В кінці процедури (як вказано у процедурі встановлення додатку) ввійти на поштову скриньку вказаної адреси, щоб активувати ваш особистий кабінет користувача. Відтепер ви зможете заходити, щоб мати доступ до всіх наших послуг.

УВАГА! Під час процедури підключення:

Залишити вас смартфон (або планшет) поблизу водонагрівача

Ваш прилад видаватиме декілька звукових сигналів (це НОРМАЛЬНЕ функціонування)

ПРИМІТКА: Сигнал Wifi повинен бути достатнім в зоні встановлення вашого приладу. У випадку необхідності (надто слабкий або відсутній сигнал), ми рекомендуємо вам встановити підсилювач Wifi.

ДЕКЛАРАЦІЯ ВІДПОВІДНОСТІ ДИРЕКТИВИ RED 2014/53/ЄС (*)

Даним документом ЕСЕТ засвідчує, що нижчевказане обладнання відповідає основним вимогам директиви RED 2014/53/ЄС.

Повна декларація ЄС про відповідність цього обладнання також доступна на веб-сайтах:

- https://www.notices-produits.fr/permalink/documents_73b4a85b-629c-41ef-942c-71a3081125f3/zoztp2ma0gzodz19vkk65gpqig

- https://www.notices-produits.fr/permalink/documents_a6346706-1837-405f-8a00-c54ba7474150/zoztp2ma0gzodz19vkk65gpqig

Призначення: Електричний настінний плоский водонагрівач і електричний настінний водонагрівач S4

Моделі: 25, 40, 65, 80 л для серії Плоских і 75, 100, 150 л для серії S4

Характеристики:

Радіочастоти, що використовуються приймачем: WIFI 2.4G : 2400МГц до 2483.5МГц **Максимальна потужність радіовипромінювання:** <20дбмвт

Радіотехнічне обладнання класу 2: може бути виведене на ринок і введене в експлуатацію без обмежень **Радіус дії радіотехніки:** від 100 до 300 метрів з вільним доступом, змінним залежно від підключеного обладнання (радіус дії може бути змінений в залежності від умов встановлення та електромагнітного середовища).

Відповідність стандартам радіо- та електромагнітної сумісності перевірена акредитованим органом сертифікації:

LCIE

(*) Директива радіотехнічного обладнання



Flat



S4

6. Допомога при індикації несправностей

6.1 Світлові Індикатори душу миготять

Стан сигнальної лампи	Значення	Примітка / усунення несправностей
Верхній сегмент світить помаранчевим кольором, також світить сегмент краплі води зліва 	Несправність, пов'язана з регулювальним зондом Для моделей у плоскому корпусі - вихідний бак	Замінити регулюючий зонд.
Верхній сегмент світить помаранчевим кольором, також світить сегмент краплі води справа 	Несправність, пов'язана з регулювальним зондом Для моделей у плоскому корпусі - вхідний бак	
Верхній сегмент світить помаранчевим кольором, також світить нижній сегмент 	Помилка зв'язку з електронною платою	Перевірте з'єднання з електронною платою (МСВ). Якщо з'єднання в нормі, замініть МСВ або зв'яжіться зі службою післяпродажного обслуговування.

6.2 Не світиться жоден світловий індикатор*

Можлива причина	Вжити заходи	Рішення
Несправність живлення водонагрівача	Контроль живлення (230 вольт) водонагрівача за допомогою вимірювального приладу (мультиметр).	Якщо немає живлення, несправність живлення, викликати електрика
	Контроль на постійність живлення 24/24.	Якщо прилад підключений у години найменшого навантаження, обладнання несправне, звернутися до фахівця зі встановлення електрообладнання
Запуск запобіжного термостата	Контроль живлення на виході або запобіжних термостатів.	Повторний запуск запобіжного термостата. Якщо ситуація не змінюється, викликати монтажника і звернутися в сервісний центр.
Несправність у роботі водонагрівача	Контроль живлення водонагрівача на рівні карти потужності за допомогою вимірювального приладу (мультиметра) чи є 230 вольт.	Якщо живлення правильне, викликати електромонтажника і здійснити заміну карти потужності.
	Перевірити належне підключення з'єднувального кабеля між картою потужності і блоком контролю.	Повторно під'єднати належним чином з'єднувальний кабель.

* Поза графічним інтерфейсом самостійно виключається

6.3 Відновлення роботи після спрацювання теплового захисту

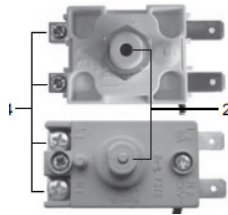

У процесі експлуатації водонагрівача можливе спрацювання теплового захисту у терморегуляторі внаслідок перепадів напруги в електро-мережі або перегріву ТЕНа, викликаного значним утворенням накипу на ньому. Спрацювання теплового захисту не вважається несправністю та не підлягає усуненню по гарантії. Відновлення роботи водонагрівача здійснюється споживачем самостійно, для чого необхідно:

- відключити водонагрівач від електромережі;
- викрутити кріпильний шуруп захисної кришки;
- зняти захисну кришку;
- натиснути на кнопку теплового захисту, яка розташована в корпусі терморегулятора (2).

Після відновлення роботи терморегулятора встановить на місце захисну кришку та включить водонагрівач. Постійне включення кнопки теплового захисту може призвести до виходу з ладу терморегулятора.

Сфера застосування гарантії

Умови гарантійного обслуговування

З питань гарантійного, післягарантійного та сервісного обслуговування на території України звертайтеся до ТОВ «Атлантик-Гейзер» за телефоном 0-800-500-885 (безкоштовно з усіх телефонів) або за адресою 61052, м. Харків, вул. Конєва, 4, оф. 401

При купівлі приладу вимагайте правильного заповнення гарантійних документів, перевірки зовнішнього вигляду виробу, цілісності його елементів і комплектності. Претензії, що стосуються механічних ушкоджень і некомплектності приладу після продажу не приймаються.

Гарантійні документи дійсні тільки в оригіналі з позначкою про дату і місце продажу, підписом продавця, печаткою продавця. При втраті гарантійних документів їх відновлення здійснюється у встановленому законодавством порядку. При відсутності у гарантійному і відривному талонах дати продажу гарантійний термін обчислюється з дати виробництва.

Вартість встановлення не входить у вартість приладу.

Гарантійне обслуговування виконується безкоштовно протягом гарантійного терміну експлуатації авторизованим сервісним центром.

Гарантійне зобов'язання не розповсюджується на магнієвий анод, тому що він є розхідним матеріалом.

Прилад підлягає обов'язковому сервісному обслуговуванню, яке повинні проводити кваліфіковані майстри авторизованого сервісного центру або уповноважені учасники «Клубу фахівців Atlantic», які використовують оригінальні магнієві аноди (дивись розділ 8). З питань сервісного обслуговування звертатися за телефоном гарячої лінії 0-800-500-885. Роботи із сервісного обслуговування та зміни розхідних матеріалів оплачує Споживач згідно з діючими преїскурантом сервісного центру.

Гарантійний термін експлуатації приладу складає 24 місяці за обов'язкової умови проведення сервісного обслуговування у порядку, зазначеному у розділі 8 даного керівництва. Гарантійний термін на водяний бак може бути подовжений до 84 місяців за умови проведення сервісного обслуговування товару у порядку, зазначеному у розділі 8 даного керівництва.

Прилад приймається на гарантійний ремонт тільки з керівництвом з експлуатації, з правильно заповненими гарантійними документами і заявою споживача.

Строк виконання гарантійних зобов'язань становить не більш 14 діб з дня надходження приладу до організації, що виконує ремонт.

Виробник не несе відповідальності за відхилення параметрів електромережі і мережі водопостачання від норми і їх технічний стан, а також несправності приладу, викликані цими відхиленнями. При виникненні несправності споживач зобов'язаний відключити прилад від електромережі та від системи водопостачання та звернутися за телефоном 0-800-500-885.

При невиконанні цієї вимоги прилад не підлягає гарантійному обслуговуванню і ремонт оплачує споживач. Гарантійний ремонт виконується у таких випадках:

- розгерметизація (протікання) бака;
- несправність нагрівального елемента;
- несправність терморегулятора;
- несправність запобіжного клапана (крім випадків скидання води крізь зливний отвір).

Безкоштовне технічне обслуговування виконується один раз упродовж гарантійного строку експлуатації і складається з:

- зовнішнього огляду мідь з'єднання патрубків з баком;
- перевірки відсутності течії води в місці кріплення електричного блока.

Гарантійне обслуговування не проводиться у випадках:

- недотримання правил збереження, транспортування, встановлення, підключення і експлуатації приладу;
- механічних ушкоджень приладу;
- внесення технічних змін у прилад;
- використання приладу не за призначенням;
- відсутності магнієвого анода, встановленого у місці, передбаченому виробником в середині робочого бака приладу;
- порушення умов гарантійного обслуговування;
- відсутності заземлення, якщо це призвело до виходу з ладу приладу;
- порушення вимог щодо щорічного обслуговування (відсутність відмітки та наклейки в гарантійному талоні, що свідчать про проведення сервісного обслуговування фахівцем авторизованого сервісного центру або уповноваженим учасником «Клубу фахівців Atlantic»);
- не відповідності якості води Державним санітарним правилам і нормам «Вода питна. Гігієнічні вимоги до якості води централізованого господарсько-питного водопостачання»;
- несправності з'єднання Wi-Fi або будь-які проблеми, пов'язані з програмним забезпеченням.

У цих випадках ремонт сплачує Споживач.

8. Гарантія

СЕРВІСНЕ ОБСЛУГОВУВАННЯ ВОДОНАГРІВАЧА

Прилад підлягає обов'язковому сервісному обслуговуванню, яке повинні проводити кваліфіковані майстри авторизованого сервісного центру або уповноважені учасники «Клубу фахівців Atlantic», які використовують оригінальні комплектуючі.

З питань сервісного обслуговування на території України звертатись за телефоном гарячої лінії 0-800-500-885. Сервісне обслуговування приладу здійснюється не пізніше 10 діб по закінченню 24-місячного терміну від дати купівлі приладу та дати проведення останнього сервісного обслуговування. При використанні приладу на виробництві, у сферах послуг і в місцях громадського харчування - не пізніше 10 діб по закінченню 12-місячного терміну від дати купівлі приладу та дати проведення останнього сервісного обслуговування.

Сервісне обслуговування складається з:

1. Чищення внутрішнього бака приладу від накипу;
2. Чищення нагрівального елемента від накипу;
3. Заміни магнієвого анода;
4. Перевірки стану внутрішнього бака, нагрівального елемента, прокладки, фланця та електричного блока керування;
5. Перевірки стану запобіжного клапану та його чищення при необхідності;
6. Позначки в гарантійному талоні.

Уникайте підробок! Оригінальні магнієві аноди містять на упаковці наклейку, яку майстер повинен вклеїти у гарантійний талон при проведенні сервісного обслуговування, як свідоцтво використання оригінального магнієвого анода. При відсутності наклейки прилад не підлягає гарантійному обслуговуванню.

Увага! Роботи із сервісного обслуговування сплачує споживач згідно з діючим прейскурантом сервісного центру.

Виробник*:

Завод «УКРАТЛАНТИК», *

Адреса: 67663, Україна, Одеська обл.,

Білявський р-н, с. Усатове,

вул. Агрономічна, 225

Код за ЄДРПОУ 35008375

Виробник*:

Atlantic ECET (Energy Company for Energy Technology) SAE Industrial zone A1 - West Block-10th of Ramadan City - Єгипет

Виробник*:

АТЛАНТИК ДЖОРДЖИА

Автомшенебелі, 88, Вільна Промислова Зона, Кутаїсі,

Грузія, 4600

Гарантійні зобов'язання

- Електроводонагрівач Atlantic виготовлений відповідно до вимог ДСТУ EN 60335-2-21, ДСТУ EN 55014-1, ДСТУ EN 55014-2, ДСТУ EN 61000-3-2, ДСТУ EN 61000-3-3. Виробник гарантує відповідність товару вимогам зазначених нормативних документів за умови дотримання споживачем правил експлуатації, які викладено в експлуатаційних документах. Прилади відповідають вимогам інструкцій з електромагнітної безпеки 2004/108/CEE і низької напруги 2006/95/CEE. Відповідає Технічному регламенту з електромагнітної сумісності обладнання, затвердженому постановою КМУ та Технічному регламенту низьковольтного електричного обладнання, затвердженому постановою КМУ
- Гарантійний термін зберігання товару - 3 роки. Гарантійний термін зберігання обчислюється від дати виготовлення товару і закінчується датою, визначеною виробником. Гарантійні зобов'язання виробника не діють у разі, якщо продавець продав споживачеві товар, гарантійний термін якого минув.
- Гарантійний термін експлуатації товару складає 24 місяці за обов'язкової умови проведення сервісного обслуговування у порядку, передбаченому п. 8 даного керівництва. Гарантійний термін на внутрішній бак може бути подовжений і складатиме термін відповідно до придбаної моделі, за умови проведення сервісного обслуговування товару у порядку, передбаченому у даному керівництві.

Протягом гарантійного терміну експлуатації споживач має право на безкоштовне технічне обслуговування товару, а у разі виявлення недопіків (відхилення від вимог нормативних документів) - на безкоштовний ремонт, а також заміну товару або повернення його вартості згідно з вимогами Закону України «Про захист прав споживачів». Якщо протягом гарантійного терміну товар експлуатувався з порушенням правил або споживач не виконував рекомендацій підприємства, що виконує роботи з гарантійного обслуговування товару, ремонт здійснюється за рахунок споживача.

- Термін служби товару не менше 8 років.

Виробник гарантує можливість використання товару за призначенням протягом терміну служби (за умови проведення післягарантійного технічного обслуговування або ремонту за рахунок споживача).

Термін служби товару припиняється у разі:

- внесення у конструкцію товару змін та здійснення доробок, а також використання вузлів, деталей, комплектуючих виробів, не передбачених нормативними документами;
- використання товару не за призначенням;
- заподіяння споживачем пошкоджень, внаслідок чого товар вийшов з ладу;
- порушення споживачем правил експлуатації товару

Свідоцтво про приймання

Електроводонагрівач Atlantic виготовлений відповідно до вимог ДСТУ EN 60335-2-21 EN 61000-3-2, ДСТУ EN 61000-3-3, випробуваний та визнаний придатним для експлуатації

Гарантійний талон

* Країна та підприємство виробник вказані на етикетці

Заповнює продавець

Водонагрівач модель _____

Заводський номер №

--	--	--	--	--	--	--	--	--	--	--	--

Дата виготовлення зашифрована у заводському номері: перші дві цифри - рік випуску, другі дві цифри - тиждень випуску, решта цифр - порядковий номер

Продавець _____
(Назва адреса)

Дата продажу _____
(число, місяць, рік)

Ціна _____
(гривень)

(ПІБ відповідальної особи продавця)

(підпис)



Заповнює виконавець

Товар прийнято на гарантійне обслуговування _____
(Назва сервісного центру)

Дата _____
(число, місяць, рік)

Дата	Опис недоліків	Зміст виконаної роботи, найменування і тип заміненних комплектуючих виробів	ПІБ, підпис виконавця

Примітка: додатково вноситься інформація про роботи щодо запобігання виникненню пожежі

<p>Дійсний у разі заповнення</p>  <p>ВІДРИВНИЙ ТАЛОН</p> <p>На технічне обслуговування протягом 2 років гарантійного терміну експлуатації.</p>	<p>Дійсний у разі заповнення</p>  <p>ВІДРИВНИЙ ТАЛОН</p> <p>На технічне обслуговування протягом 2 років гарантійного терміну експлуатації.</p>	<p>Дійсний у разі заповнення</p>  <p>ВІДРИВНИЙ ТАЛОН</p> <p>На технічне обслуговування протягом 2 років гарантійного терміну експлуатації.</p>
<p>Заповнює продавець</p> <p>Водонагрівач модель _____</p> <p>Заводський № <input type="text"/></p> <p>Дата виготовлення _____ <small>(Число, місяць, рік)</small></p> <p>Продавець _____ <small>(Назва, адреса)</small></p> <p>Дата продажу _____ <small>(Число, місяць, рік)</small></p> <p>Матеріально відповідальна особа _____</p> <p>МП _____ <small>(Підпис та розшифрування)</small></p>	<p>Заповнює продавець</p> <p>Водонагрівач модель _____</p> <p>Заводський № <input type="text"/></p> <p>Дата виготовлення _____ <small>(Число, місяць, рік)</small></p> <p>Продавець _____ <small>(Назва, адреса)</small></p> <p>Дата продажу _____ <small>(Число, місяць, рік)</small></p> <p>Матеріально відповідальна особа _____</p> <p>_____ <small>(Підпис та розшифрування)</small></p>	<p>Заповнює продавець</p> <p>Водонагрівач модель _____</p> <p>Заводський № <input type="text"/></p> <p>Дата виготовлення _____ <small>(Число, місяць, рік)</small></p> <p>Продавець _____ <small>(Назва, адреса)</small></p> <p>Дата продажу _____ <small>(Число, місяць, рік)</small></p> <p>Матеріально відповідальна особа _____</p> <p>_____ <small>(Підпис та розшифрування)</small></p>
<p>Корінець відривного талона на технічне обслуговування протягом 2 років гарантійного терміну експлуатації</p> <p>Вилучений _____ 20 р.</p> <p>Дата виготовлення _____ <small>(Підпис та розшифрування)</small></p>	<p>Корінець відривного талона на технічне обслуговування протягом 2 років гарантійного терміну експлуатації</p> <p>Вилучений _____ 20 р.</p> <p>Дата виготовлення _____ <small>(Підпис та розшифрування)</small></p>	<p>Корінець відривного талона на технічне обслуговування протягом 2 років гарантійного терміну експлуатації</p> <p>Вилучений _____ 20 р.</p> <p>Дата виготовлення _____ <small>(Підпис та розшифрування)</small></p>

Заповнює виконавець	Заповнює виконавець	Заповнює виконавець
Виконавець _____ <small>(Підприємство, організація, адреса)</small>	Виконавець _____ <small>(Підприємство, організація, адреса)</small>	Виконавець _____ <small>(Підприємство, організація, адреса)</small>
Номер, за яким товар взято на гарантійний облік _____ _____	Номер, за яким товар взято на гарантійний облік _____ _____	Номер, за яким товар взято на гарантійний облік _____ _____
Причина ремонту. Назва заміненого комплектуючого виробу, складової частини: _____ _____ _____ _____	Причина ремонту. Назва заміненого комплектуючого виробу, складової частини: _____ _____ _____ _____	Причина ремонту. Назва заміненого комплектуючого виробу, складової частини: _____ _____ _____ _____
Дата проведення робіт _____ <small>(Число, місяць, рік)</small>	Дата проведення робіт _____ <small>(Число, місяць, рік)</small>	Дата проведення робіт _____ <small>(Число, місяць, рік)</small>
Підпис особи, що виконала роботу, та його розшифрування _____ _____	Підпис особи, що виконала роботу, та його розшифрування _____ _____	Підпис особи, що виконала роботу, та його розшифрування _____ _____
МП _____	МП _____	МП _____
Підпис споживача, що підтверджує виконання гарантійного ремонту _____ _____	Підпис споживача, що підтверджує виконання гарантійного ремонту _____ _____	Підпис споживача, що підтверджує виконання гарантійного ремонту _____ _____

Предупреждения общего характера

Этот прибор не предусмотрен для использования детьми, а также людьми с ограниченными физическими, сенсорными, умственными способностями или людьми без опыта или технических знаний за исключением случаев, когда ими была изучена инструкция по использованию прибора и они находятся под наблюдением ответственного за их безопасность лица. Прибор – не игрушка, поэтому дети должны находиться под постоянным присмотром взрослых. Данный прибор может быть использован детьми начиная с 8-летнего возраста, а также людьми с ограниченными физическими, сенсорными, умственными способностями или людьми без опыта или технических знаний при условии, что их действия контролируются, или что ими была изучена инструкция по использованию прибора и они приняли во внимание возможные риски. Детям запрещено играть с прибором. Чистка и обслуживание устройства не может осуществляться детьми без присмотра.

УСТАНОВКА

Внимание: Изделие имеет большой вес, обращайтесь с ним осторожно.

- 1/ Устанавливайте прибор в помещении, защищенном от минусовых температур. Повреждение прибора вследствие внесения изменений в работу группы безопасности не покрывается гарантией.
- 2/ Убедитесь в том, что стена выдержит вес прибора, заполненного водой.
- 3/ Если прибор устанавливается в помещении или месте, где температура окружающей среды постоянно выше 35°C, необходимо обеспечить его проветривание.
- 4/ В ванных комнатах не устанавливайте прибор в зонах V0, V1 и V2 (см. рис. в п. 1.2). При недостатке свободного пространства прибор можно установить в зоне V2 или как можно выше в зоне V1 для горизонтальных моделей.
- 5/ Размещайте прибор в легкодоступном месте.
- 6/ Обратитесь к схеме установки (см. п. 3).
- 7/ Крепление водонагревателя, предназначенного для монтажа на вертикальных стенах: Для того чтобы обеспечить возможность замены нагревательного элемента, необходимо оставить свободное пространство (300 мм для прибора до 100 литров и 480 мм для прибора большей емкости) под нижними концами труб водонагревателя.
- 8/ Размеры пространства, необходимого для правильной установки прибора, указаны на рисунке в п. 2.1.
- 9/ Обязательно установите бак-отстойник под водонагревателем, если он находится над навесным (натяжным) потолком, на чердаке или над жилыми помещениями. Требуется подключение слива к канализации.
- 10/ Это изделие предназначено для использования на высоте до 2000 метров.



Сохраните руководство даже после установки прибора.

Предупреждения общего характера

11/ Этот водонагреватель оборудован термостатом с максимальной рабочей температурой выше 60 °С, ограничивающей развитие бактерий легионеллы в баке.

Осторожно! При температуре воды выше 50 °С существует опасность получения ожогов. Прежде чем принять ванну или душ, проверьте температуру воды.

ГИДРАВЛИЧЕСКОЕ ПОДКЛЮЧЕНИЕ

- На входе водонагревателя следует обязательно установить новую группу безопасности, которая соответствует действующим нормам (в Европе EN 1487), рассчитанную на давление 0,8 МПа (8 бар), диаметром 1/2 дюйма. Предохранительный клапан должен быть защищен от минусовых температур.
- Для удаления известкового налета необходимо регулярно включать дренажный клапан и следить за тем, чтобы он не закупоривался.
- Редуктор давления (в комплект поставки не входит) необходим в том случае, если давление водопроводной воды превосходит 0,5 МПа (5 бар). Его следует установить на подводящий трубопровод.
- Подключите группу безопасности к сливному шлангу, в котором нет давления, который расположен вне помещения и защищен от минусовых температур, в постоянно ниспадающем направлении для стока воды при расширении или при сливе воды.
- Рабочее давление в контуре теплообменника не должно превышать 0,3 МПа (3 бара), а его температура не должна превышать 100 °С.
- ДРЕНАЖ: Отключите электрическое питание и перекройте подачу холодной воды, откройте краны с горячей водой. Не забудьте поменять положение клапана безопасности перед тем, как начать процедуру.
- ПРИМЕЧАНИЕ: Для моделей, установленных под раковиной, отключите гидравлическую систему и переверните для слива воды.

Предупреждения общего характера

ЭЛЕКТРИЧЕСКОЕ ПОДКЛЮЧЕНИЕ

- Во избежание поражения электрическим током или получения травмы перед снятием лицевой панели убедитесь в том, что электропитание отключено.
 - На входе прибор следует оснастить однополюсным прерывателем цепи (предохранителем, автоматическим выключателем) в соответствии с действующими местными правилами установки (прибор остаточного тока 30 мА).
 - Поврежденный шнур необходимо заменить специальным шнуром или соответствующим комплектом, который можно приобрести у изготовителя или в авторизованном сервисном центре.
 - Поврежденный шнур питания необходимо заменить специальным шнуром или соответствующим комплектом, который можно приобрести у изготовителя или в авторизованном сервисном центре.
 - Заземление обязательно. Для этого предусмотрена специальная клемма с  маркировкой.
 - Изделия с аккумулятором: Существует опасность взрыва, если заменить аккумулятор на неправильный. Утилизируйте использованные аккумуляторы в соответствии с местными нормами.
 - Инструкцию по эксплуатации этого прибора можно получить в центре послепродажного обслуживания.
- «• Окружающая среда: Не выбрасывайте прибор вместе с бытовыми отходами. Передайте его на утилизацию в соответствующий пункт сбора.»



1. Установка прибора

1.1 Техническая информация

Информацию по следующим пунктам см. в конце руководства, страницы I–IV:

- Содержимое комплекта поставки
- Технические характеристики.

1.2 Установка в ванной комнате

- Установка за пределами зон V0, V1 и V2 (NF C 15-100).

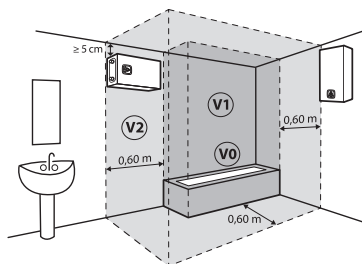

Если размеры ванной комнаты не позволяют установить водонагреватель за пределами зон V0, V1 и V2:

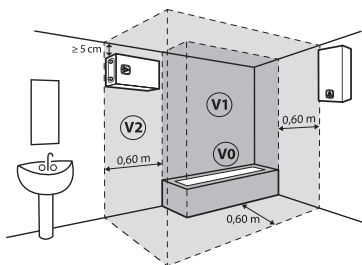

В этом случае возможна установка в зоне V2

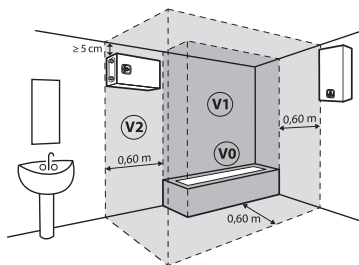

или в зоне V1, если:

- водонагреватель устанавливается горизонтально и как можно выше (только водонагреватели объемом 40, 65 и 80 л);
- трубопроводы изготовлены из токопроводящего материала;
- водонагреватель защищен выключателем дифференциального тока (30 мА), который подключен непосредственно перед самим водонагревателем.

2. Порядок установки водонагревателя

2.1. Настенный вертикальный водонагреватель: в плоском или прямоугольном корпусе

1 Найдите отпечатанный на упаковке шаблон для сверления, приложите его к стене и промаркируйте место установки настенных монтажных планок в соответствии с моделью водонагревателя, сохранив необходимое минимальное расстояние вокруг водонагревателя (см. схему А).

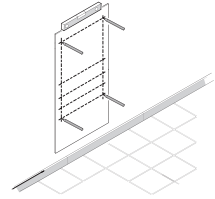

2 Просверлите отверстия в стене и вбейте в них дюбели диаметром 10 мм, соответствующие типу стены (гипсокартон, бетон, кирпич).

Внимание! Стена должна выдерживать массу наполненного водонагревателя.

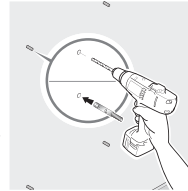

Примерная масса полного водонагревателя

Форма корпуса	Объем	Масса
Плоский	25 л	45 кг
	40 л	70 кг
	65 л	100 кг
	80 л	120 кг
Квадратный	75 л	105 кг
	100 л	135 кг
	150 л	200 кг

3 Надежно закрепите монтажные планки (для водонагревателей объемом 25/40/80/150 л) или одну монтажную планку (для водонагревателей объемом 75/100 л) на стене, с помощью метра проверьте межосевое расстояние планок. Исползованный для этой цели крепеж не должен выступать за поверхность контакта водонагревателя.

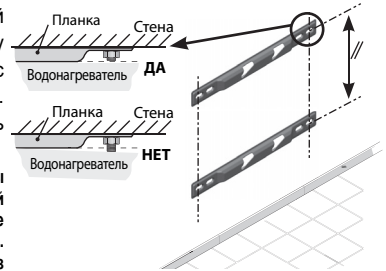

ПРИМЕЧАНИЕ: для моделей объемом 25/40/65/80 л, если прочность стены достаточно, возможно крепление только с помощью одной верхней планки. Для обеспечения надежной фиксации водонагревателя закрепите нижнюю планку на крепежные винты водонагревателя отверстиями вниз. Нижняя планка станет опорой водонагревателю, прижимаясь к стене без крепления к ней (схема С или D). Прибор емкостью 150 л необходимо в обязательном порядке закреплять на стене с помощью 2 кронштейнов.

4 Поднимите и наденьте водонагреватель на планку (планки), устанавливая крепежные винты сверху планок.

5 Опустите водонагреватель так, чтобы крепежные винты встали в пазы.

Как только крепежные винты окажутся в пазах, водонагреватель невозможно будет сдвинуть из стороны в сторону, не прикладывая при этом значительных усилий.

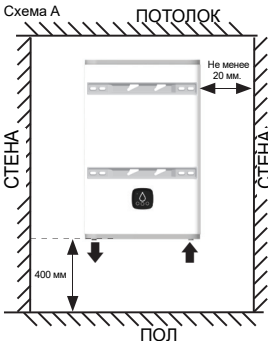

Выход горячей воды должен находиться с левой стороны водонагревателя.

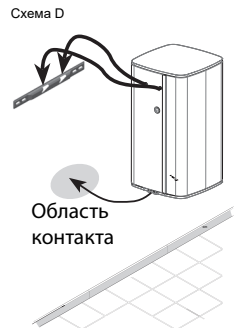
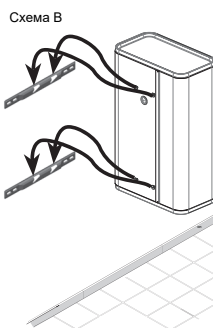

2.2. Горизонтально монтируемый настенный водонагреватель (25/40/65/80 л)

ВНИМАНИЕ! Модель в прямоугольном корпусе объемом 75/100/150 л предназначена только для вертикального настенного монтажа

- 1 Найдите отпечатанный на упаковке шаблон для сверления, приложите его к стенке и промаркируйте место установки настенных монтажных планок в соответствии с моделью водонагревателя, сохранив необходимое минимальное расстояние вокруг водонагревателя (см. схему Е).
- 2 Просверлите отверстия в стене и вбейте в них дюбели диаметром не менее 10 мм, соответствующие типу стены (гипсокартон, бетон, кирпич).
Внимание! Стена должна выдерживать массу наполненного водонагревателя.
- 3 Надежно закрепите монтажные планки, с помощью метра проверьте межосевое расстояние планок. Использованный для этой цели крепеж не должен выступать за поверхность контакта водонагревателя.
- 4 Поднимите и наденьте водонагреватель на планки, устанавливая крепежные винты сверху планок (схема F).
- 5 Опустите водонагреватель так, чтобы крепежные винты встали в пазы. Как только крепежные винты окажутся в пазах, водонагреватель невозможно будет сдвинуть из стороны в сторону, не прикладывая при этом значительных усилий.

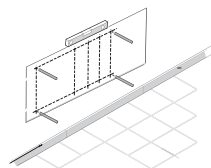

Примерная масса полного водонагревателя

Форма корпуса	Объем	Масса
Плоский	25 л	45 кг
	40 л	70 кг
	65 л	100 кг
	80 л	120 кг

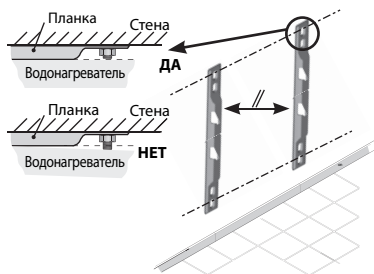
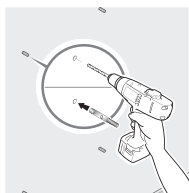

ПРИМЕЧАНИЕ: Вход холодной воды и выход горячей воды должны находиться слева. Выход горячей воды должны находиться сверху.



Схема F



Установка водонагревателя с помощью монтажных планок возможна только в тех вариантах конфигурации, которые описаны в настоящем руководстве. Использование планок для крепления водонагревателя на потолке строго ЗАПРЕЩЕНО.

3. Подключение электрической и гидравлической систем

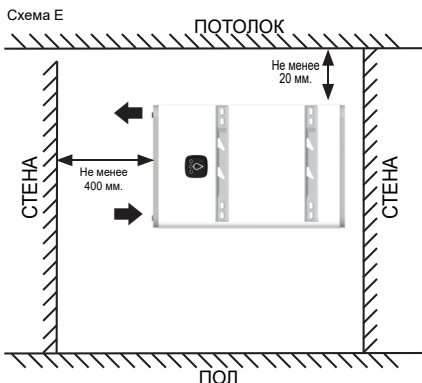
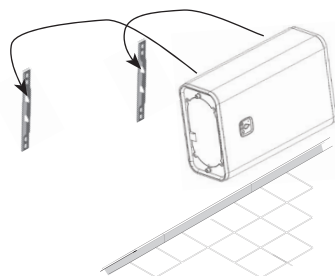
На примере вертикального настенного водонагревателя

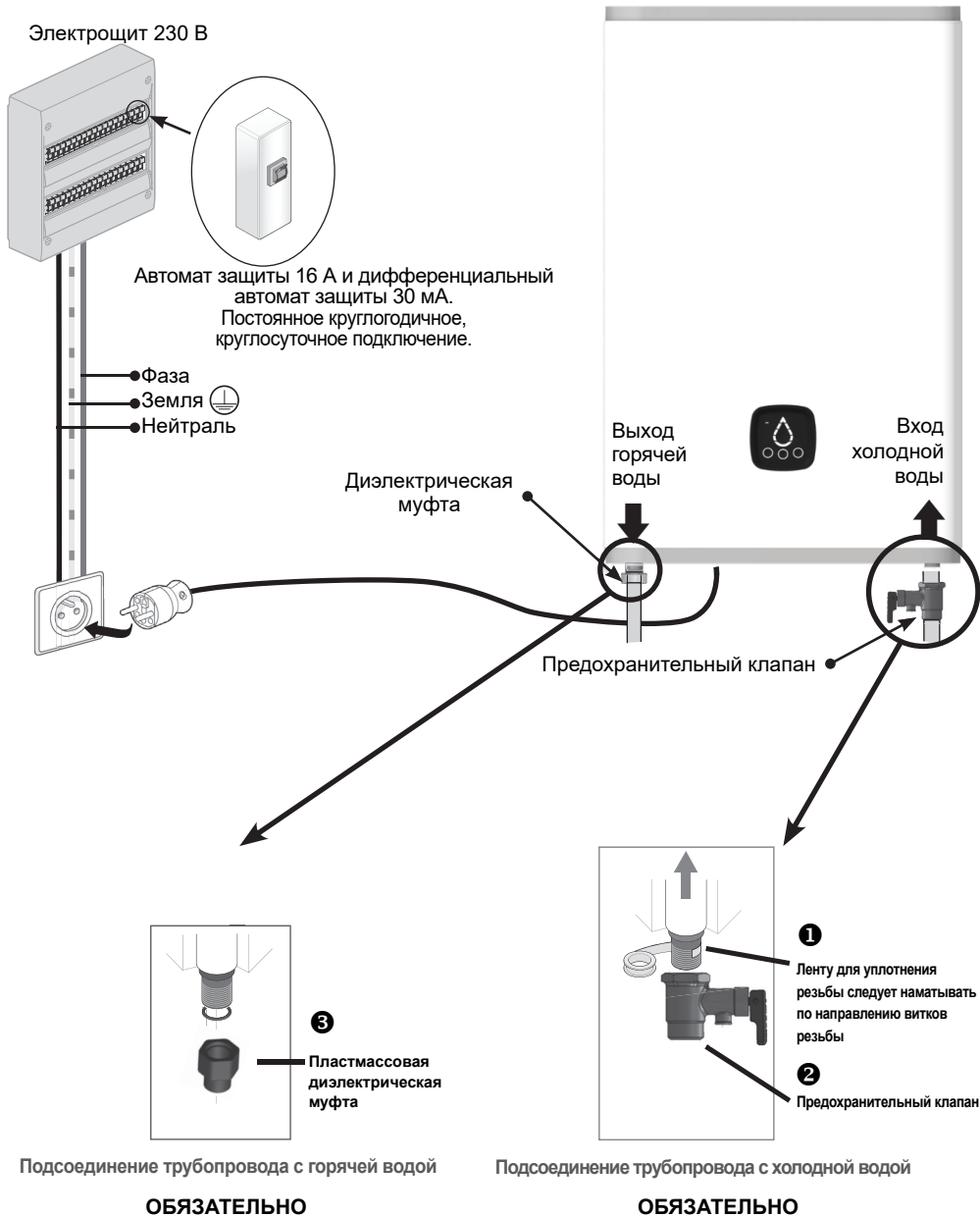

4. Интерфейс управления (HMI)

Сенсорная кнопка WiFi

Режим BOOST

Период неиспользования (защита от замораживания)

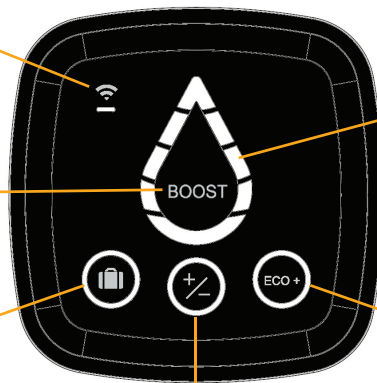

Индикаторы наличия горячей воды и нагрева (капля воды)

Режим ECO+

Ручной режим

ПРИМЕЧАНИЕ: если прибор неактивен в течение 60 секунд, светодиодные индикаторы, встроенные в пиктограмму «Водяная капля», гаснут, а подсветка вокруг выбранного режима (и светодиод WiFi, если прибор подключен) в интерфейсе прибора начинает мигать. Индикаторы, встроенные в пиктограмму «Капля воды», снова включаются, когда нажимается кнопка или прибор нагревает воду.

Индикаторы	Состояние индикатора	Значение
	Горит	Активирован режим неиспользования: защита водонагревателя от замерзания (7 °C). Функция BOOST деактивирована.
	Горит	Выбран ручной режим Чтобы установить температуру горячей воды, нажимайте кнопки до тех пор, пока не будет выбран необходимый уровень с помощью светодиодов, встроенных в пиктограмму «Водяная капля» (предусмотрено 5 уровней).
	Горит	Активирован режим ECO+, водонагреватель анализирует водопотребление для адаптации под нужды пользователей с целью экономии электроэнергии без ущерба комфорту.
	Светодиодные сегменты, встроенные в пиктограмму «Капля воды», загораются поочередно	Функция BOOST активируется кратковременным нажатием. При активации режима BOOST на 1 час устанавливается максимальный уровень температуры нагрева. По окончании нагрева прибор возвращается в тот режим, который был выбран до включения режима BOOST.
	Мигает	Идет процесс сопряжения водонагревателя.
	Горит	Водонагреватель правильно сопряжен.
	Горит	Прибор не нагревает воду. Горящие светодиодные сегменты указывают на количество доступной горячей воды.
	Мигает	Прибор нагревает воду до необходимого уровня. Непрерывно горящие светодиодные сегменты указывают количество доступной горячей воды.
	Верхний светодиодный сегмент горит оранжевым светом	Прибор неисправен. Ознакомьтесь со списком кодов ошибок, приведенным ниже, или обратитесь в центр послепродажного обслуживания

5. Подключение к смартфону (планшету)

Описываемый прибор поддерживает функцию WiFi для дистанционного управления или программирования с помощью смартфона или планшета.

Для этого понадобятся следующие принадлежности:

- Модем



- Приложение *Cozytouch*, совместимое с ОС IOS и Android.

Бесплатная загрузка приложения из магазинов приложений



ОС IOS версии 9.0 (минимум)



ОС Android версии 4.1 (минимум)

После установки приложения войдите в интернет, введя логин и пароль, и откройте приложение Cozytouch. Далее выполняйте инструкции шаг за шагом, чтобы создать учетную запись и произвести сопряжения с прибором.



Двухмерный код

Можно сохранить двухмерный код в памяти прибора (интерфейс HMI), чтобы упростить идентификацию и подключение прибора.

В конце процедуры (как указано в инструкции по установке приложения) откройте электронную почту, адрес которой был указан при регистрации, для активации учетной записи пользователя. Теперь вы сможете подключиться к приложению для доступа к нашим сервисам.

ВНИМАНИЕ! Во время сопряжения выполните следующие действия.

Оставьте смартфон (или планшет) рядом с водонагревателем

Прибор будет издавать многочисленные звуковые сигналы (это указывает на НОРМАЛЬНУЮ работу)

ПРИМЕЧАНИЕ: уровень сигнала WiFi в зоне установки прибора должен быть достаточным. В противном случае (слабый сигнал или сигнал отсутствует) рекомендуем установить повторитель Wifi-сигнала.

ДЕКЛАРАЦИЯ О СООТВЕТСТВИИ ТРЕБОВАНИЯМ ДИРЕКТИВЫ О РАДИООБОРУДОВАНИИ RED 2014/53/EU (*)

Настоящим компания ECET удостоверяет, что оборудование, обозначенное ниже, соответствует основным требованиям директивы о радиооборудовании 2014/53/EU.

Полная декларация соответствия ЕС на данное оборудование доступна в Интернете по следующим адресам:

- https://www.notices-produits.fr/permalink/documents_73b4a85b-629c-41ef-942c-71a3081125f3/zoztp2ma0gzodz19vkk65gpqig

- https://www.notices-produits.fr/permalink/documents_a6346706-1837-405f-8a00-c54ba7474150/zoztp2ma0gzodz19vkk65gpqig

Описание: настенный электрический водонагреватель в плоском корпусе и настенный электрический водонагреватель серии S4

Модели: объемом 25, 40, 65, 80 л для серии плоских водонагревателей и 75, 100, 150 л для серии S4

Характеристики:

Полосы радиочастот, которые использует приемопередатчик: Wi-Fi 2.4G: 2400–2483,5 МГц

Максимальная радиочастотная мощность: <20 дБм

Оборудование радиосвязи 2-го класса: для продажи и использования без ограничений

Дальность радиосвязи: от 100 до 300 метров в свободном пространстве в зависимости от взаимодействующего оборудования (отрицательно сказываться на дальности могут условия установки и электромагнитная обстановка).

Соответствие требованиям Директив о радиооборудовании и электромагнитной совместимости было верифицировано указанным ниже органом:

LCIE

(*) Директива о радиочастотном оборудовании





Flat



S4

6. Поиск и устранение неисправностей

6.1 Мигают индикаторы «Душ»

Состояние индикатора	Значение	Способ устранения
<p>Горят следующие светодиодные сегменты, встроенные в пиктограмму «Капля воды»: верхний светодиодный сегмент горит оранжевым светом, правый светодиодный сегмент горит синим</p> 	Неисправность датчика (выходной бак)	Замените датчик.
<p>Горят следующие светодиодные сегменты, встроенные в пиктограмму «Капля воды»: верхний светодиодный сегмент горит оранжевым светом, левый светодиодный сегмент горит синим</p> 	Неисправность датчика (входной бак)	
<p>Горят следующие светодиодные сегменты, встроенные в пиктограмму «Капля воды»: верхний светодиодный сегмент горит оранжевым светом, нижний светодиодный сегмент горит синим</p> 	Ошибка связи с платой питания	Проверьте соединение с платой питания (МСВ). Если соединение работает, замените плату МСВ или обратитесь в центр послепродажного обслуживания.

6.2 Не горит ни один индикатор*

Возможная причина	Необходимые действия	Способ устранения
Неисправность цепи питания водонагревателя	Измерьте напряжение питания (230 В) водонагревателя при помощи измерительного инструмента (мультиметра).	Если напряжение питания отсутствует, неисправен источник питания, обратитесь к специалисту по установке электрооборудования
	Проверьте круглосуточное наличие электропитания.	Если прибор подключен в часы наименьшей нагрузки, оборудование неисправно, обратитесь к специалисту по установке электрооборудования
Деактивация защитного термостата	Проверьте напряжение на выходе одного или нескольких защитных термостатов.	Повторная активация защитного термостата. Если ситуация повторяется, обратитесь к лицу, выполнившему установку, или в отдел послепродажного обслуживания компании.
Неисправность водонагревателя	Измерьте напряжение питания платы РСВ (230 В) водонагревателя при помощи измерительного инструмента (мультиметра).	Если напряжение соответствует требованиям, обратитесь к специалисту по установке электрооборудования и замените плату питания.
	Проверьте правильность подключения кабеля между платой питания и блоком управления.	Правильно подсоедините соединительный кабель.

* Кроме устройства управления, подсветка которого отключена преднамеренно

7. Область действия гарантии

Гарантия не распространяется на неисправности, вызванные следующими причинами:

7.1 Недопустимые условия эксплуатации

- Повреждения, вызванные ударами или падениями прибора после его отгрузки с завода-изготовителя.
- Установка прибора в помещении, подверженном промерзанию или воздействию неблагоприятных погодных условий (влажность, агрессивное воздействие среды, плохая вентиляция).
- Использование воды, в составе которой имеются агрессивные химические элементы, перечисленные в санитарно-техническом стандарте DTU 60-1, дополнение 4, для горячей воды (процентное содержание хлора, сульфатов, кальция, удельное сопротивление и полный алкалиметрический титр).
- Жесткость воды < 15 °f.
- Несоблюдение требований (NF EN 50160), предъявляемых к электросети (например, несоблюдение минимального или максимального значений напряжения питания, частоты).
- Повреждения, вызванные неисправностями, не поддающимися обнаружению по причине места установки прибора (труднодоступные места), избежать которых можно было в случае незамедлительного ремонта прибора.

7.2 Установка, не соответствующая требованиям, нормам и стандартам

- Отсутствие или неправильная установка новой системы безопасности, соответствующей стандарту EN 1487, или изменение настройки системы безопасности и т. д.
- Прямое подключение к водонагревателю гидравлической системы, что препятствует работе системы безопасности (редуктору давления, запорному крану и т. д.) (см. с. 14).
- Недопустимая коррозия трубных колен (холодная или горячая вода) из-за неправильного гидравлического подключения (недостаточная герметичность) или отсутствие диэлектрических прокладок (прямой контакт медных и железных деталей).
- Неправильное подключение: несоответствие требованиям стандарта NF C 15-100 или стандартов, действующих в стране эксплуатации, неправильное заземление, недостаточное сечение кабеля, использование гибкого кабеля, несоблюдение схем подключения, регламентированных изготовителем.
- Размещение прибора, не соответствующее требованиям данного руководства.
- Коррозия наружных поверхностей по причине недостаточной герметичности трубопроводной системы.
- Отсутствие или неправильная установка заглушки электрического соединителя.
- Отсутствие или неправильная установка кабель-канала.
- Падение прибора по причине использования крепежа, не пригодного для выдерживания массы оборудования.

7.3 Неправильное техническое обслуживание

- Чрезмерное образование накипи на нагревательных элементах или компонентах системы безопасности.
- Невыполнение технического обслуживания системы безопасности, что привело к повышению давления.
- Внесение изменений в конструкцию прибора без разрешения изготовителя или использование запасных частей, не рекомендованных изготовителем.
- Несоблюдение условий технического обслуживания магниевых анодов (см. параграф 8.3). Описываемые приборы соответствуют требованиям директив 2014/30/EU в отношении электромагнитной совместимости, 2014/35/EU в отношении низковольтного оборудования, 2015/863/EU и 2017/2102/EU в отношении ограничений по использованию вредных веществ, и регламента 2013/814/EU, дополняющего директиву 2009/125/EC в отношении требований к экологическому проектированию продукции, связанной с энергопотреблением.

8. Гарантия

Водонагреватель необходимо устанавливать, эксплуатировать и обслуживать в соответствии с современным уровнем техники, стандартами, действующими в стране установки, и инструкциями, приведенными в настоящем руководстве. В Европейском Союзе это устройство имеет установленную законом гарантию, предоставляемую потребителям в соответствии с Директивой 1999/44/ЕС. Эта гарантия действует с даты доставки товара потребителю. В дополнение к юридической гарантии, на некоторые изделия распространяется расширенная гарантия, ограниченная бесплатной заменой бака и компонентов, признанных дефектными, **за исключением затрат на замену и транспортировку**. См. следующую таблицу. Эта гарантия не влияет на какие-либо права, которыми вы можете воспользоваться в результате применения установленной законом гарантии. Гарантия действует в стране приобретения изделия при том условии, что изделие установлено на той же территории. Перед заменой по гарантии необходимо сообщить в депозитарий о любых повреждениях, чтобы устройство оставалось доступным для страховых экспертов и изготовителя.

Установленная законом гарантия	2 года
Дополнительная товарная гарантия на баки и втулки нагревательных элементов	+ 5 лет

Исключения перечислены ниже. Изнашиваемые компоненты: магниевые аноды ... Оборудование, к которому нет доступа (затруднен доступ для ремонта, обслуживания или проверки). Приборы, которые были подвергнуты аномальным условиям окружающей среды: мороз, погодное воздействие, вода с аномальными химическими характеристиками, не соответствующими критериям питьевой воды, сеть со скачками напряжения. Установка оборудования без соблюдения стандартов, действующих в стране установки: отсутствующая или не соответствующая требованиям защитная группа, аномальная коррозия вследствие применения ненадлежащих гидравлических фитингов (контакт железа с медью), неправильное заземление, ненадлежащая толщина кабеля, несоблюдение соединительных чертежей, приведенных в настоящем документе. Невыполнение технического обслуживания оборудования в соответствии с настоящими инструкциями. Невыполнение ремонта или замены деталей или компонентов оборудования, или выполнение таких работ без санкции компании, которая несет ответственность по гарантии. Замена компонента не продлевает срок гарантии на устройство. Гарантия распространяется на изделия, в которых обнаружены дефекты, признанные компанией, ответственной по гарантии. Доступ такой компании к изделию должен быть предоставлен в обязательном порядке.

Чтобы подать гарантийную рекламу, обратитесь в монтажную организацию или в дилерский центр. При необходимости используйте следующие контактные данные: Atlantic Groupe, тел.: (+33)146836000, факс: (+33)146836001, 2 allée Suzanne Pénillault-Crapez 94110 Arcueil (Франция), тел.: 0080038713858 (Бельгия). Вас проинформируют о дальнейших действиях.

Тип/ссылка:		Печать дилерского центра
Серийный номер:		
Имя и адрес покупателя:	_____ _____ _____	

Allgemeine Warnhinweise

Das Gerät ist nicht dafür bestimmt, von Kindern und Personen mit eingeschränkten körperlichen, sensorischen oder geistigen Fähigkeiten benutzt zu werden. Das gleiche gilt für Personen mit mangelnder Erfahrung bzw. mangelnden Kenntnissen, es sei denn, sie werden von einer für ihre Sicherheit verantwortlichen Person beaufsichtigt oder haben von derselben im Vorfeld Anweisungen zum Gebrauch des Geräts erhalten. Kinder sind zu beaufsichtigen, damit sie nicht mit dem Gerät spielen. Dieses Gerät kann von mindestens 8 Jahre alten Kindern und Personen mit eingeschränkten körperlichen, sensorischen oder geistigen Fähigkeiten oder ohne vorherige Erfahrung oder Vorwissen benutzt werden, wenn sie angemessen beaufsichtigt werden oder wenn sie Anweisungen zur sicheren Verwendung des Gerätes erhalten haben und die Risiken berücksichtigt werden. Kinder dürfen nicht mit dem Gerät spielen. Die benutzerseitige Reinigung oder Wartung darf nicht durch unbeaufsichtigte Kinder durchgeführt werden.

INSTALLATION

Vorsicht: Schwere Produkte – mit Vorsicht handhaben.

1/ Installieren Sie das Gerät in einem vor Frost geschützten Raum. Bei Beschädigung des Gerätes durch Eingriffe an der Sicherheitsvorrichtung besteht keine Garantie.

2/ Stellen Sie sicher, dass die Wand, an der das Gerät montiert wird, das Gewicht des mit Wasser gefüllten Gerätes tragen kann.

3/ Wenn das Gerät in einem Raum oder an einem Ort installiert werden soll, an dem die Umgebungstemperatur über 35 °C beträgt, stellen Sie sicher, dass der Raum ausreichend belüftet ist.

4/ Bei Installation in einem Badezimmer, bringen Sie das Gerät nicht in den Bereichen V0, V1 und V2 an (siehe Abb. Abschnitt 1.2). Wenn der Platz nicht ausreicht, kann es im Bereich V2 oder im Fall von horizontalen Modellen so hoch wie möglich im Bereich V1 montiert werden.

5/ Installieren Sie das Gerät an einem zugänglichen Ort.

6/ Beachten Sie die Montageabbildungen (siehe Abschnitt 3).

7/ Vertikale Installation an der Wand: Um den künftigen Austausch des Heizelements zu ermöglichen, lassen Sie einen Freiraum unter den Rohrenden des Gerätes (300 mm bis 100 Liter und 480 mm bei größeren Speichern).

8/ Der für die korrekte Installation des Gerätes erforderliche Freiraum ist in Abschnitt 2.1 angegeben.

9/ Es ist zwingend notwendig, eine Auffangwanne unter dem Warmwasserbereiter anzubringen, wenn dieser in einer Zwischendecke, im Dachboden oder über einem Wohnbereich montiert wird. Eine an das Abwassersystem angeschlossene Ablaufvorrichtung ist erforderlich.



Diese Anleitung auch nach der Installation des Produktes aufbewahren.

Allgemeine Warnhinweise

10/ Dieses Produkt ist für die Verwendung in einer maximalen Höhe von 2000 m geeignet.

11/ Dieser Warmwasserbereiter verfügt über einen Thermostat mit einer Betriebstemperatur über 60 °C in der maximalen Stellung, was die Begrenzung der Vermehrung von Legionellenbakterien im Speicher ermöglicht.

Achtung! Wasser mit einer Temperatur über 50 °C kann sofortige und schwere Verbrühungen verursachen. Achten Sie vor dem Baden oder Duschen auf die Temperatur des Warmwassers.

WASSERANSCHLUSS

- Es muss eine neue Sicherheitsvorrichtung eingebaut werden, die den geltenden Normen entspricht (in Europa EN 1487), Druck 0,8 MPa (8 bar) und Durchmesser 1/2". Die Sicherheitsgruppe muss vor Frost geschützt werden.
- Die Ablassvorrichtung des Druckbegrenzungsventils muss regelmäßig betätigt werden, um Kalkablagerungen zu entfernen und zu prüfen, dass sie nicht verstopft ist.
- Wenn der Versorgungsdruck mehr als 0,5 MPa (5 bar) beträgt, ist ein Druckminderer (nicht im Lieferumfang enthalten) erforderlich, dieser muss in der Hauptversorgungsleitung installiert werden.
- Schließen Sie die Sicherheitsgruppe an ein Abflussrohr an, das im Freien, in frostfreier Umgebung installiert wird. Dieses muss ein kontinuierliches Gefälle aufweisen, um das durch die Wärme ausgedehnte Wasser abzuleiten oder das Entleeren des Warmwasserbereiters zu ermöglichen.
- Der Arbeitsdruck des Wärmetauscherkreises darf 0,3 MPa (3 bar) und seine Temperatur 100 °C nicht überschreiten.
- **ENTLEERUNG:** Die Stromzufuhr und den Kaltwasserzufluss unterbrechen, die Warmwasserhähne öffnen und dann den Entleerungshahn der Sicherheitsgruppe betätigen.
- **HINWEIS:** Bei Untertischgeräten den Wasseranschluss trennen und das Gerät zum Entleeren auf den Kopf stellen.

Allgemeine Warnhinweise

ELEKTRISCHER ANSCHLUSS

- Um jegliches Verletzungs- oder Stromschlagrisiko zu vermeiden, vor dem Entfernen der Abdeckung die Stromversorgung unterbrechen.
- Die Elektroinstallation muss vor dem Gerät über eine allpolige Abschaltvorrichtung (Trennschalter, Sicherung) verfügen, die den geltenden örtlichen Installationsvorschriften entspricht (30 mA Fehlerstromschutzeinrichtung).
- Wenn das Kabel beschädigt ist, muss es durch ein beim Hersteller oder Kundendienst erhältliches Kabel oder spezielles Set ersetzt werden.
- Wenn das Kabel beschädigt ist, muss es durch den Hersteller, dessen Kundendienst oder eine gleichermaßen qualifizierte Fachperson ersetzt werden, um jegliche Gefahren zu vermeiden.
- Die Erdung ist obligatorisch. Zu diesem Zweck ist eine speziell gekennzeichnete Klemme vorgesehen .
- Produkte enthalten eine Batterie. Wenn die Batterie durch eine falsche Batterie ersetzt wird, besteht Explosionsgefahr! Entsorgen Sie gebrauchte Batterien gemäß den örtlichen Vorschriften.
- Die Bedienanleitung für dieses Gerät ist beim Kundendienst erhältlich.
- Umweltschutz: Entsorgen Sie Ihr Gerät nicht mit dem Hausmüll, sondern geben Sie es an einer dafür vorgesehenen Stelle (Sammelstelle) ab, wo es recycelt werden kann.



1. Installation des Gerätes

1.1 Technische Daten

Weitere Informationen zu den folgenden Punkten erhalten Sie am Ende der Anleitung auf den Seiten I bis IV:

- Paketinhalt
- Technische Daten.

1.2 Spezifische Anweisungen für die Installation in einem Badezimmer

- Installation außerhalb der Bereiche V0, V1 und V2 (NF C 15-100).

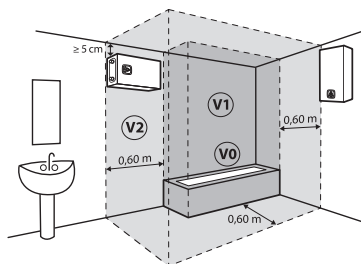

Sofern die Abmessungen des Badezimmers eine Montage des Warmwasserbereiters außerhalb der Bereiche V0, V1 und V2 und nicht zulassen:

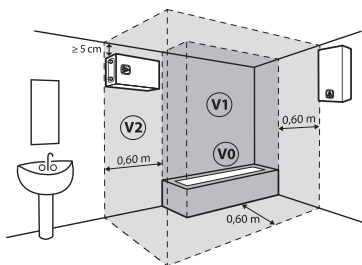

Dann entweder im Bereich V2

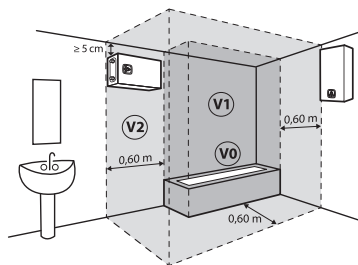

oder im Bereich V1, sofern:

- der Warmwasserbereiter horizontal und so hoch wie möglich montiert wird (nur 40, 65 und 80 l)
- die Rohre aus leitfähigem Material bestehen
- der Warmwasserbereiter durch einen vorgeschalteten Fehlerstromschutzschalter (30 mA) geschützt ist

2. Installation des Warmwasserbereiters

2.1 Vertikal an der Wand: Flache oder quadratische Geräte

❶ Die auf der Verpackung aufgedruckte Bohrschablone an der Wandoberfläche anlegen und die Markierungen entsprechend der Ausführung des Warmwasserbereiters unter Berücksichtigung der Mindestabstände um den Wassererhitzer herum (siehe Abb. A) anzeichnen.

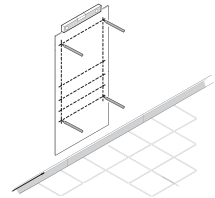

❷ Bohren und Dübel einsetzen, für Ihre Wand (Gipsplatte, Beton, Ziegelstein) geeignete Befestigungen mit einem Durchmesser (\varnothing) von 10 mm verwenden.

Achtung: Die Wand muss den mit Wasser befüllten Warmwasserbereiter tragen können.

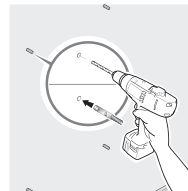

Richtwerte zum Gewicht des befüllten Warmwasserbereiters

Ausführung	Fassungsvermögen	Gewicht
Flach	25 l	45 kg
	40 l	70 kg
	65 l	100 kg
	80 l	120 kg
Quadratisch	75 l	105 kg
	100 l	135 kg
	150 l	200 kg

❸ Die Bügel (bei Fassungsvermögen 25/40/80/150 l) bzw. den Bügel (bei Fassungsvermögen 75/100 l) sicher befestigen und die Abstände zwischen den Bügeln mit einem Metermaß überprüfen. Die zur Befestigung verwendeten Elemente dürfen nicht über die Kontaktfläche des Warmwasserbereiters herausragen.

HINWEIS: Bei den Modellen mit 25/40/65/80 l und ausreichender Festigkeit der Wand reicht die Befestigung mit dem oberen Bügel aus. Für einen sicheren Halt den unteren Bügel mit den Öffnungen nach unten in die Aufhängungen des Warmwasserbereiters einsetzen. Der untere Bügel dient als Anschlag und wird ohne Verschrauben an der Wand abgestützt (Abb. C oder D). Für den 150L-Speicher ist es zwingend erforderlich, die 2 Halterungen an der Wand zu befestigen.

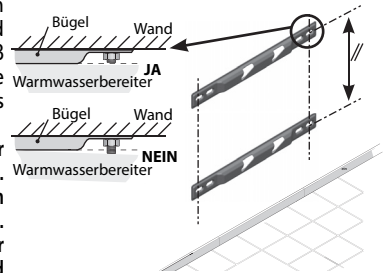

❹ Den Warmwasserbereiter anheben und auf dem (den) Bügel(n) absetzen. Dabei darauf achten, dass sich die Aufhängungen oberhalb der Bügel befinden.

❺ Den Warmwasserbereiter absenken, bis die Aufhängungen in den Kerbungen einrasten.

Sobald die Aufhängungen eingerastet sind, kann der Warmwasserbereiter nur noch unter großem Kraftaufwand seitlich verschoben werden.

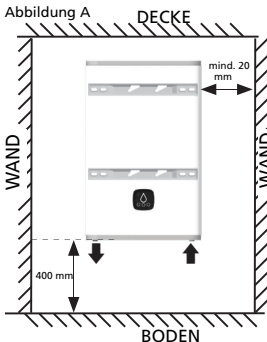

Der Warmwasserauslass muss sich links vom Warmwasserbereiter befinden.

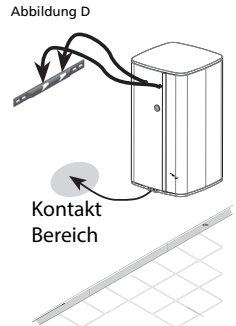
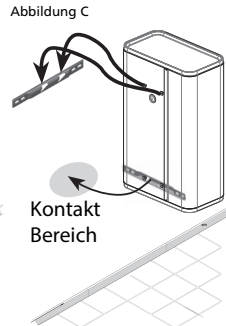
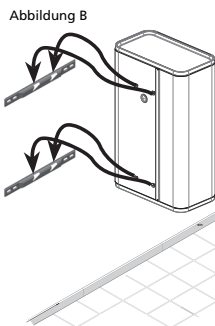

2.2 Horizontal an der Wand (25/40/65/80 l)

ACHTUNG: Die quadratische Ausführung 75/100/150 l darf nur vertikal an der Wand befestigt werden

- 1 Die auf der Verpackung aufgedruckte Bohrschablone an der Wandoberfläche anlegen und die Markierungen entsprechend der Ausführung des Warmwasserbereiters unter Berücksichtigung der Mindestabstände um den Wasserehrer herum (siehe Abb. E) einzeichnen.
- 2 Bohren und Dübel einsetzen, für Ihre Wand (Gipsplatte, Beton, Ziegelstein) geeignete Befestigungen mit einem Durchmesser (\varnothing) von mindestens 10 mm verwenden. Achtung: Die Wand muss den mit Wasser befüllten Warmwasserbereiter tragen können.
- 3 Die Haltebügel sicher befestigen und die Abstände zwischen den Bügeln mit einem Metermaß überprüfen. Die zur Befestigung verwendeten Elemente dürfen nicht über die Kontaktfläche des Warmwasserbereiters herausragen.
- 4 Den Warmwasserbereiter anheben und auf den Bügeln absetzen. Dabei darauf achten, dass sich die Aufhängungen oberhalb der Bügel befinden (Abb. F).
- 5 Den Warmwasserbereiter absenken, bis die Aufhängungen in den Kerbungen einrasten. Sobald die Aufhängungen eingerastet sind, kann der Warmwasserbereiter nur noch unter großen Kraftaufwand seitlich verschoben werden.

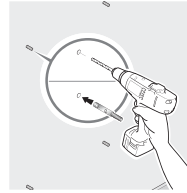
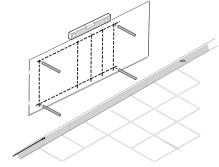

Richtwerte zum Gewicht des befüllten Warmwasserbereiters

Ausführung	Fassungsvermögen	Gewicht
Flach	25 l	45 kg
	40 l	70 kg
	65 l	100 kg
	80 l	120 kg

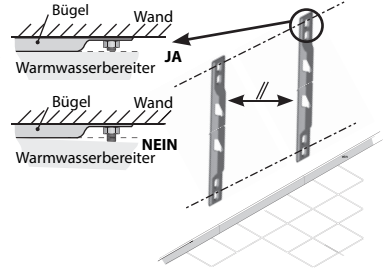

HINWEIS: Der Kaltwassereinlass und der Warmwasserauslass müssen links liegen. Der Warmwasserauslass muss oben liegen.

Abbildung E



Abbildung F



Mit den Montagebügeln kann das Gerät nur in den in dieser Anleitung beschriebenen Anordnungen montiert werden. Die Verwendung der Bügel zur Befestigung des Warmwasserbereiters an der Decke ist streng VERBOTEN.

3. Strom- und Wasseranschluss

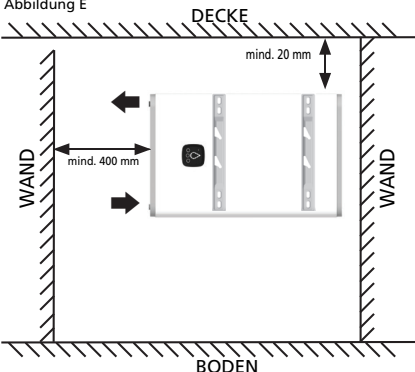
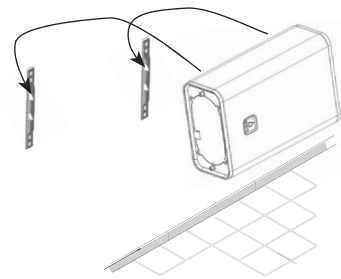
Beispiel mit einem vertikal an der Wand montierten Warmwasserbereiter

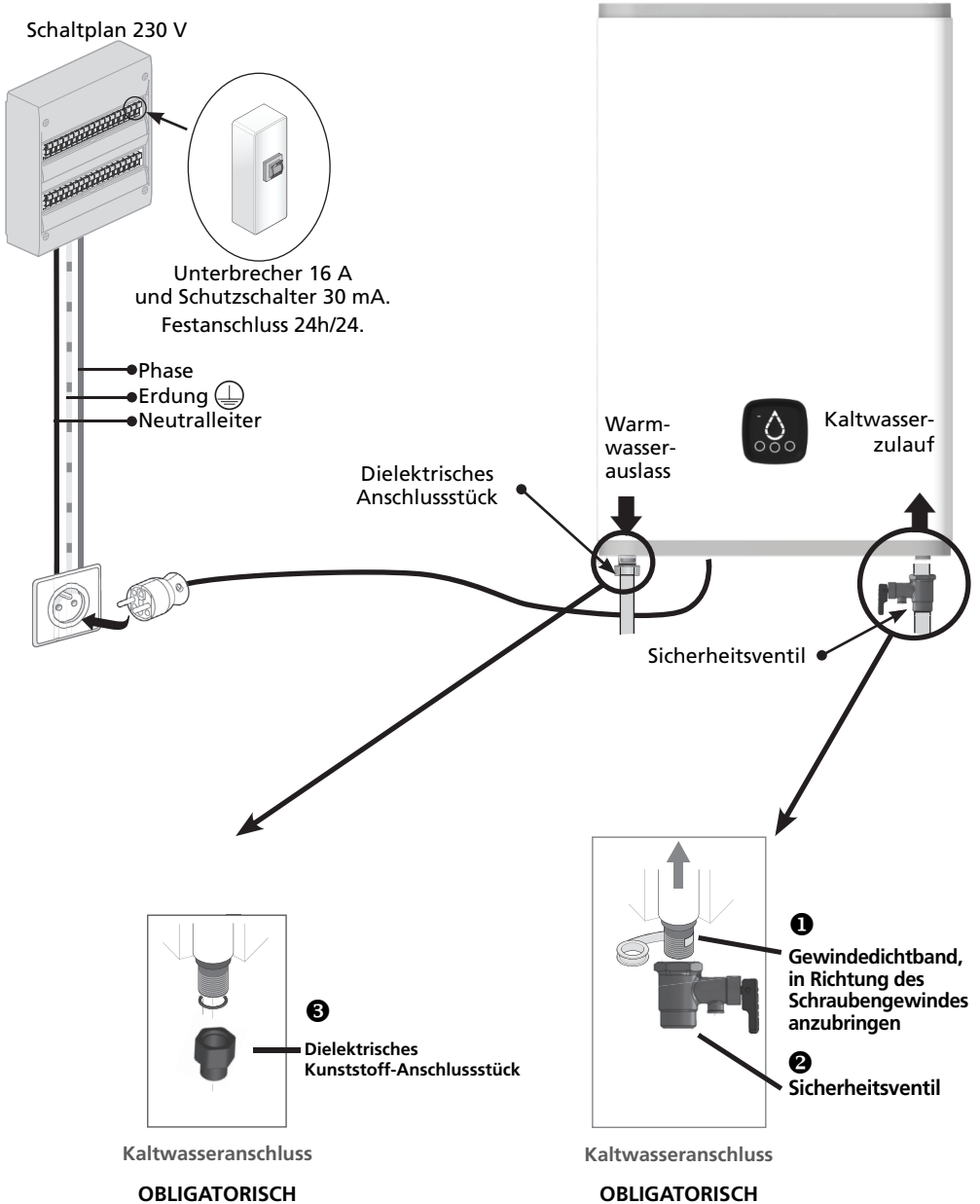

4. Steuereinheit (HMI)

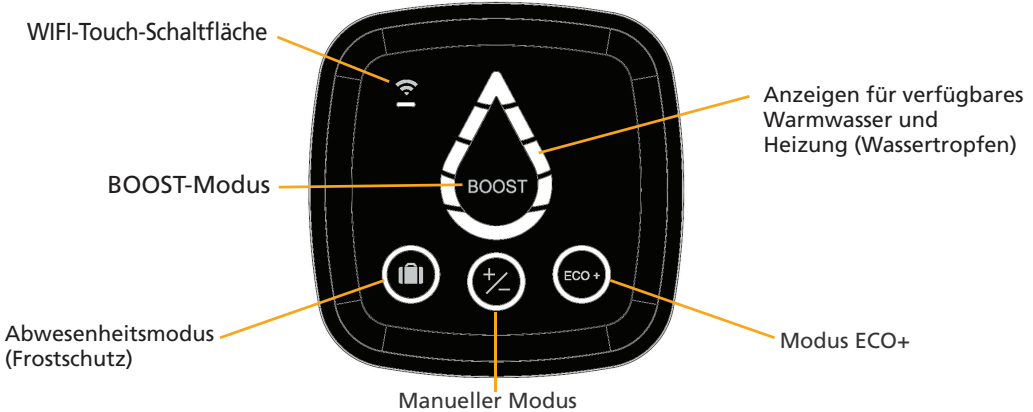

HINWEIS: Wenn das Gerät 60 Sekunden lang inaktiv ist, schalten an der Steuereinheit die LED-Anzeigen des Wassertropfens ab und der Kreis um den gewählten Modus (und die WIFI-LED, falls das Gerät vernetzt ist) beginnt zu blinken. Die Wassertropfen-Anzeige wird wieder eingeschaltet, wenn eine Taste betätigt wird oder wenn das Gerät heizt.

Anzeigen	Anzeigestatus	Bedeutung
	Leuchtet	Abwesenheitsmodus aktiviert: Hält den Warmwasserbereiter auf Frostschutz-Temperatur (7°C). Die BOOST-Funktion wird deaktiviert.
	Leuchtet	Manueller Modus ausgewählt: Zum Einstellen der Warmwassertemperatur berühren Sie die Tasten, bis an den Wassertropfen-LEDs die gewünschte Stufe ausgewählt ist (5 Stufen verfügbar).
	Leuchtet	Modus ECO+ aktiviert: Der Warmwasserbereiter verfolgt den Verbrauch und stellt sich so auf den Bedarf des Benutzers ein. Dies ermöglicht die Einsparung von Energie unter Aufrechterhaltung des Komforts.
	Segmente des Wassertropfens leuchten nacheinander auf	Die BOOST-Funktion wird durch kurzes Drücken aktiviert. Durch Aktivieren des BOOST-Modus wird die Heiztemperatur für 1 Stunde auf den Maximalwert eingestellt. Nach dem Aufheizen kehrt das Gerät in den vor der Aktivierung des BOOST-Modus gewählten Modus zurück.
	Blinkt	Warmwasserbereiter wird zugeordnet.
	Leuchtet	Warmwasserbereiter korrekt zugeordnet.
	Leuchtet	Das Gerät erwärmt kein Wasser. Die leuchtenden Segmente zeigen die verfügbare Warmwassermenge an.
	Blinkt	Das Gerät erwärmt Wasser, um die gewünschte Stufe zu erreichen. Die konstant leuchtenden Segmente zeigen die verfügbare Warmwassermenge an.
	Oberstes Segment leuchtet orange	Das Gerät funktioniert nicht richtig. Sehen Sie in der Liste der Fehlercodes unten nach oder wenden Sie sich an den Kundendienst

5. Verbindungsmöglichkeit

Dieses Gerät verfügt über eine WLAN-Funktion, mit der es über ein Smartphone oder Tablet eingeschaltet oder programmiert werden kann.

Dazu wird folgendes Zubehör erforderlich:

- Ein Internet-Router oder -Hub



- Die mit IOS und Android kompatible Anwendung *Cozytouch*. Diese kann kostenlos über die Store-Seiten heruntergeladen werden.



mind. iOS Version 9.0



mind. Android Version 4.1

Halten Sie nach der Installation der Anwendung die ID und das Passwort für Ihren Internet-Router oder -Hub bereit und öffnen Sie die Cozytouch-App. Befolgen Sie anschließend die Anweisungen Schritt für Schritt, um Ihr Konto anzulegen und Ihr Gerät zuzuordnen.



Zur einfachen Erkennung und Zuordnung Ihres Gerätes können Sie den QR-Code auf der Steuereinheit scannen.

Am Ende dieses Vorgangs (wie auch in der Installationsanleitung der Anwendung beschrieben), rufen Sie Ihren Posteingang der eingegebenen E-Mail-Adresse ab, um Ihr Benutzerkonto zu aktivieren. Anschließend können Sie auf alle unsere Dienste zugreifen.

ACHTUNG: Während der Zuordnung:

muss sich das Smartphone (oder Tablet) in der Nähe des Warmwasserbereiters befinden
piept Ihr Gerät mehrmals (das ist völlig normal)

HINWEIS: Das WLAN-Signal am Aufstellungsort Ihres Gerätes muss ausreichend stark sein.

Bei Bedarf (zu schwaches oder gar kein Signal) empfehlen wir Ihnen, einen WLAN-Verstärker zu verwenden.

KONFORMITÄTSERKLÄRUNG MIT DER RICHTLINIE RED 2014/53/EU (*)

Hiermit erklärt ECET, dass das unten angegebene Gerät den Anforderungen der Richtlinie RED 2014/53/EU entspricht.

Die vollständige EU-Konformitätserklärung für dieses Gerät finden Sie auch unter den folgenden Internetadressen:

- https://www.notices-produits.fr/permalink/documents_73b4a85b-629c-41ef-942c-71a3081125f3/zoztp2ma0gzodz19vkk65gpqig

- https://www.notices-produits.fr/permalink/documents_a6346706-1837-405f-8a00-c54ba7474150/zoztp2ma0gzodz19vkk65gpqig

Bezeichnung: Flache elektrische Warmwasserbereiter und elektrische Warmwasserbereiter für Wandmontage S4

Modelle: 25, 40, 65, 80 l für die flache Ausführung und 75, 100, 150 l für die Ausführung S4

Eigenschaften:

Vom Transceiver verwendete Funkfrequenzbänder: WLAN 2,4G: 2400 MHz bis 2483,5 MHz

Maximale Radiofrequenzleistung: <20 dBm

Klasse 2 Funkgeräte: Markteinführung und Inbetriebnahme ohne Einschränkung

Funkreichweite: 100 bis 300 Meter im Freifeld, variabel je nach Ausstattung (Reichweite kann je nach Einbaubedingungen und elektromagnetischer Umgebung schwanken). **Die Einhaltung der**

Normen für Funk und elektromagnetische Verträglichkeit wurde von folgender benannter Stelle überprüft:

LCIE

(*) Radio Equipment Directive (=Funkanlagenrichtlinie)



Flat



S4

6. Fehlerbehebung

6.1 Duschanzeigen blinken

Anzeigestatus	Bedeutung	Lösung
<p>Oberes Segment leuchtet orange und ein Wassertropfen-Segment auf der linken Seite leuchtet</p> 	Störung des Regelungsfühlers (Speicherauslass)	Den Regelungsfühler ersetzen.
<p>Oberes Segment leuchtet orange und ein Wassertropfen-Segment auf der rechten Seite leuchtet</p> 	Störung des Regelungsfühlers (Speichereinlass)	
<p>Oberes Segment leuchtet orange und das untere Segment leuchtet</p> 	Kommunikationsfehler mit der Netzplatine	Den Anschluss an die Netzplatine (MCB) überprüfen. Wenn angeschlossen, MCB ersetzen oder Kundendienst kontaktieren.

6.2 Keine Anzeige leuchtet*

Mögliche Ursache	Durchzuführende Maßnahme	Lösung
Fehler in der Stromversorgung des Warmwasserbereiters	Die Stromversorgung (230 V) des Warmwasserbereiters mit einem Messgerät (Spannungsmesser) überprüfen.	Erfolgt keine Stromversorgung oder liegen Fehler bei der Stromversorgung vor, einen Elektriker kommen lassen.
	Überprüfen, ob die Stromversorgung rund um die Uhr besteht.	Bei Anschluss des Gerätes an einen Schwachlastschalter liegt ein Installationsfehler vor. Einen Elektriker kommen lassen.
Sicherheitsthermostat deaktiviert	Spannungsversorgung am Ausgang des/der Sicherheitsthermostate(s) prüfen.	Sicherheitsthermostat erneut aktivieren. Wenn das Problem weiterhin besteht, einen Installateur rufen und mit dem Kundendienst Kontakt aufnehmen.
Betriebsstörung des Warmwasserbereiters	Die Stromversorgung des Warmwasserbereiters an der Leiterplatte mit einem Messgerät (Spannungsmesser) überprüfen. Es müssen 230 V anliegen.	Bei korrekter Stromversorgung einen Elektriker kommen lassen und die Leiterplatte ersetzen.
	Überprüfen Sie, ob das Verbindungskabel zwischen Leiterplatte und Steuereinheit richtig angeschlossen ist.	Das Verbindungskabel korrekt anschließen.

* Es sei denn, die Steuereinheit wurde bewusst abgeschaltet.

7. Geltungsbereich der Garantie

Ausgeschlossen von dieser Garantie sind Störungen, die verursacht werden durch:

7.1 Ungewöhnliche Umgebungsbedingungen

- Verschiedene Schäden, die durch Aufprall oder Herunterfallen während der Bedienung verursacht werden, nachdem das Gerät das Werk verlassen hat.
- Aufstellung des Gerätes in einem frostgefährdeten Raum oder an einem Ort, der ungünstiger Witterung ausgesetzt ist (feuchte, aggressive oder schlecht belüftete Umgebungen).
- Verwendung von Wasser mit den in der Richtlinie „DTU Gas- und Sanitärinstallationen 60-1 Zusatz 4 Warmwasser (Chlorid-, Sulfat-, Kalziumgehalt, spezifischer Widerstand und Alkalinität)“ definierten Kriterien für Wasserhärte.
- Wasserhärte < 15°f.
- Nichteinhaltung der Normen für elektrische Netze (NF EN 50160) (Stromversorgung mit minimaler oder maximaler Spannung, z. B. nicht konforme Frequenzen).
- Schäden durch Probleme, die aufgrund der Wahl des Aufstellungsortes (schwer zugänglich) nicht erkannt werden konnten, und Schäden, die bei sofortiger Reparatur des Gerätes hätten vermieden werden können.

7.2 Installation, die nicht den Vorschriften, Normen und Best Practices entspricht

- Fehlende oder fehlerhafte Installation einer neuen Sicherheitsgruppe nach EN 1487 oder Änderung ihrer Einstellung usw.
- Installation eines Hydrauliksystems, das den Betrieb der Sicherheitseinheit verhindert (Druckminderung, Absperrventil usw.) direkt am Warmwasserbereiter (siehe Seite 14).
- Abnormale Korrosion der Düsen (Heiß- oder Kaltwasser) infolge eines fehlerhaften Wasseranschlusses (schlechte Abdichtung) oder Fehlen von dielektrischen Hülsen (direkter Eisen-Kupfer-Kontakt).
- Fehlerhafter Stromanschluss: nicht in Übereinstimmung mit der Norm NF C 15-100 oder den im Land geltenden Normen, falsche Erdung, unzureichender Kabelquerschnitt, flexibler Kabelanschluss, Nichteinhaltung der vom Hersteller vorgeschriebenen Anschlusspläne.
- Positionierung des Gerätes, die nicht mit den Anweisungen der Bedienungsanleitung übereinstimmt.
- Äußerliche Korrosion aufgrund mangelhafter Abdichtung der Rohrleitungen.
- Keine oder fehlerhafte Montage des elektrischen Schutzgehäuses.
- Keine oder fehlerhafte Montage des Kabelkanals.
- Herunterfallen des Gerätes aufgrund der Verwendung von nicht für den Montageuntergrund geeigneten Befestigungselementen.

7.3 Fehlerhafte Wartung

- Übermäßige Verkalkung der Heizelemente oder der Sicherheitsvorrichtungen.
- Fehlende Wartung der Sicherheitsvorrichtung, infolgedessen Überdruck.
- Änderung der Original-Ausrüstung ohne die Genehmigung des Herstellers oder Verwendung von Ersatzteilen, die nicht vom Hersteller empfohlen werden.
- Nichteinhaltung der Wartungsbedingungen für die Magnesiumanode (siehe Absatz 8.3). Diese Geräte entsprechen den Richtlinien 2014/30/EU über elektromagnetische Verträglichkeit, 2014/35/EU über Niederspannung, 2015/863/EU und 2017/2102/EU über ROHS und der Richtlinie 2013/814/EU zur Ergänzung der Richtlinie 2009/125/EG über Ökodesign.

8. Garantie

Der Warmwasserbereiter muss in Übereinstimmung mit dem Stand der Technik und den im Aufstellungsland geltenden Normen sowie den Anweisungen in dieser Anleitung installiert, betrieben und gewartet werden. **In der Europäischen Union** gilt für dieses Gerät die gesetzliche Garantie, die Verbrauchern gemäß der Richtlinie 1999/44/EG gewährt wird; diese Garantie gilt ab dem Datum der Lieferung der Waren an den Verbraucher. Zusätzlich zur gesetzlichen Garantie gilt für einige Produkte eine erweiterte Garantie, die sich auf den kostenlosen Ersatz des Speichers und der als fehlerhaft anerkannten Komponenten beschränkt, **ausgenommen der Kosten für Austausch und Transport**. Siehe nachstehende Tabelle. Diese Garantie berührt nicht die Rechte, die Ihnen aus der Anwendung der gesetzlichen Gewährleistung entstehen. Sie gilt in dem Land, in dem das Produkt gekauft wurde, vorausgesetzt, dass es auch in diesem Land aufgestellt ist. Jeglicher Schaden muss vor dem Umtausch im Rahmen der Garantie dem Depositar gemeldet werden, und das Gerät wird für Versicherungsexperten und den Hersteller weiterhin verfügbar gehalten.

Gesetzliche Garantie	2 Jahre
Zusätzliche kommerzielle Garantie auf Speicher und Heizelementhülse	+ 5 Jahre

Ausschlüsse: Verschleißteile: Magnesiumanoden ... Geräte, die nicht zugänglich sind (schwieriger Zugang für Reparatur, Wartung oder Begutachtung). Geräte, die anormalen Umgebungsbedingungen ausgesetzt sind: Frost, Wetter im Freien, Wasser mit anormalen chemischen Eigenschaften außerhalb der Trinkwasserkriterien, Stromnetz mit Leistungsspitzen. Geräte, die ohne Einhaltung der im Aufstellungsland geltenden Normen installiert wurden: fehlende oder falsche Sicherheitsvorrichtung, anormale Korrosion durch falsche Hydraulikarmaturen (Eisen/Kupfer-Kontakt), falsche Erdung, unzureichende Kabelstärke, Nichtbeachtung der in dieser Anleitung dargestellten Anschlusszeichnungen. Geräte, die nicht in Übereinstimmung mit diesen Anweisungen gewartet werden. Reparaturen oder Austausch von Teilen oder Komponenten des Gerätes, die nicht von der für die Garantie verantwortlichen Firma durchgeführt oder genehmigt wurden. Durch den Austausch einer Komponente verlängert sich die Garantiezeit für das Gerät nicht. Die Garantie gilt für fehlerhafte Produkte, die von der für die Garantie verantwortlichen Firma begutachtet wurden. Es ist obligatorisch, die Produkte für letztere verfügbar zu halten.

Um Garantieansprüche geltend zu machen, wenden Sie sich an Ihren Installateur oder Händler. Wenden Sie sich bei Bedarf an: Groupe Atlantic Tel: (+33)146836000, Fax: (+33)146836001, 58 av Gén. Leclerc 92340 Bourg-la-Reine (Frankreich), Tel: 0080038713858 (Belgien). Dort erhalten Sie Informationen für Ihr weiteres Vorgehen.

Typ / Referenz:		Stempel des Händlers
Seriennummer:		
Name und Adresse des Kunden:	_____	

Általános figyelmeztetések

A készüléket nem használhatják csökkent fizikai, érzékszervi vagy értelmi képességű személyek (ideértve a gyerekeket is), kellő tapasztalattal, ismerettel nem rendelkező személyek, kivéve akkor, ha a biztonságukért felelős személy felügyeletüket ellátja, vagy a készülék használatával kapcsolatban előzetes utasítást szolgáltat számukra. Ügyeljen arra, hogy gyermekek ne játsszanak a készülékkel! A berendezést 8 éves kor alatti gyermek és csökkent fizikai, érzékszervi vagy értelmi képességű, illetve gyakorlattal nem rendelkező vagy a berendezést nem ismerő személy csak abban az esetben használhatja, ha a biztonságáért felelős személy a felügyeletét ellátja, vagy előzetes utasítást szolgáltat számára a berendezés használatával kapcsolatban, figyelembe véve a fennálló kockázatokat. Gyermekeknek a készülékkel játszani tilos! Gyermekek tisztítást és karbantartást felügyelet nélkül nem végezheti.

BESZERELÉS

Vigyázat: Nehéz alkatrészek. Kezelje óvatosan!

- 1/ A berendezést fagytól védett helyiségben szerelje fel. A biztonsági berendezés eltömődése miatt keletkező károokra nem terjed ki a garancia.
- 2/ Bizonyosodjon meg róla, hogy a fal, amelyre felszereli a készüléket, elbírja annak vízzel teli súlyát.
- 3/ A felszerelésre szolgáló helyiség szellőztetéséről gondoskodni kell, ha annak hőmérséklete magasabb mint 35°C.
- 4/ A fürdőszobában ne helyezze el a készüléket a V0, V1 és a V2 terekben (ld. az 1.2 sz. rész ábráját). Amennyiben a méretek miatt ez nem lehetséges, a készülék elhelyezhető a V2 térben, vagy a legnagyobb magasságon a V1 térben, amennyiben a készülék kivitelezése vízszintes.
- 5/ Elérhető helyre építse be a berendezést.
- 6/ Nézze meg a beépítési ábrákat (lásd a 3. részben).
- 7/ A függőleges elrendezésű fali vízmelegítő beépítése: A fűtőbetét esetleges cseréje érdekében hagyjon legalább 300 mm szabad helyet a 100 literesnél nem nagyobb és 480 mm-t a nagyobb készülékek alsó csöveinek vége alatt!
- 8/ A készülék megfelelő beépítéséhez szükséges méreteket a 2.1 sz. rész határozza meg.
- 9/ Ha a készülék álmennyezetben, tetőtérben vagy lakótér felett van telepítve, a vízmelegítő alá feltétlenül csepptetőtálcát kell felszerelni. A csatornarendszerhez csatlakoztatott elvezető berendezést szükséges használni.
- 10/ Ez a termék 2000 m maximális tengerszint feletti magasságig használható.



Őrizze meg az útmutatót a termék beszerelése után.

Általános figyelmeztetések

11/ Ez a vízmelegítő olyan termosztáttal került értékesítésre, amelynek működési hőmérséklete maximális helyzetben 60 °C feletti, ezáltal lehetővé téve a Legionella baktériumok szaporodásának korlátozását a tartályban.

Vigyázat! 50 °C felett a víz azonnali súlyos égési sérüléseket okozhat. Fürdés vagy zuhanyzás esetén ügyeljen a víz hőmérsékletére.

VÍZCSATLAKOZÓK

- A hatályos (Európában EN 1487) szabványnak megfelelő, 0,8 MPa (8 bar) nyitási nyomású és 1/2" átmérőjű biztonsági berendezést kell felszerelni. A biztonsági szelepet védeni kell a fagytól.
- Kézzel nyissa ki rendszeres időközönként a biztonsági szelep leürítő berendezését, hogy megakadályozza a vízkő lerakódását, és ellenőrizze, hogy az nincs-e beszorulva.
- Nyomáscsökkentő (nem része a szállítási terjedelemnek) szükséges, ha a bejövő víznyomás nagyobb, mint 0,5 MPa (5 bar) és ezt a fő tápcsőre kell felszerelni.
- A biztonsági túlfolyó berendezést csatlakoztassa egy folyamatos lejtésű, fagymentes környezetben elhelyezett, nyomásmentes kifolyócsőre, hogy a felfűtéskor vagy a készülék vízmentesítésekor kifolyó víz kiürülhessen.
- A hőcserélő körének üzemi nyomása nem lépheti túl a 0,3 MPa (3 bar) nyomást, hőmérséklete nem lépheti túl a 100 °C-ot.
- VÍZLEERESZTÉS: Kapcsolja ki az áramellátást és zárja le a hidegvíz-ellátást, nyissa ki a melegvíz-csapokat, majd működtesse a biztonsági berendezés leürítő szelepét.
- MEGJEGYZÉS: A mosogató alatti vízmelegítők esetében szerelje le a vízcsöveket, és fejjel lefelé fordítva ürítse ki a készüléket.

Általános figyelmeztetések

ELEKTROMOS CSATLAKOZTATÁS

- Az áramütés veszélyének elkerülése érdekében a fedél leszerelése előtt kapcsolja ki az elektromos ellátást!
 - A berendezés előtt az elektromos rendszernek rendelkeznie kell egy minden pólust leválasztó megszakító egységgel (megszakító, biztosíték), amely megfelel a hatályos helyi telepítési szabályoknak (30 mA-es maradékáram-működtetésű megszakító).
 - Amennyiben a vezeték sérült, azt a gyártótól vagy a szakszerviztől beszerezhető vezetékre vagy speciális egységre kell cserélni.
 - Amennyiben a tápvezeték sérült, azt a gyártóval, a szakszervizzel vagy megfelelő képzettségű szakemberrel kell kicseréltetni a veszélyek elkerülése érdekében.
 - A földelés kötelező. Erre a célra egy  jelzéssel ellátott speciális sorkapocs áll rendelkezésre.
 - Elemmel ellátott termékek esetén: Fennáll a robbanás veszélye ha az elemet nem megfelelő típusúval helyettesíti. A használt elemeket a helyi előírásoknak megfelelően kezelje.
 - A készülék felhasználói kézikönyve beszerezhető a vevőszolgálatnál.
- «• Környezetvédelem: Ne tegye az eszközt háztartási hulladék közé, hanem adja át a kijelölt gyűjtőponton, ahol újrahasznosíthatják.»



1. A készülék beszerelése

1.1 Műszaki információk

A következő műszaki információk az útmutató végén lévő I-IV. oldalakon találhatóak:

- A csomag tartalma
- Műszaki jellemzők.

1.2 Fürdőszobába történő beszerelés egyedi jellemzői

- A V0, V1 és V2. zónán kívülre történő beszerelés (NF C 15-100).

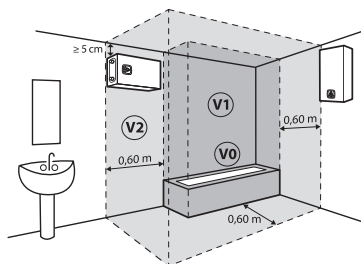

Ha a fürdőszoba mérete miatt a vízmelegítő nem szerelhető a V0, V1 és V2 zónán kívülre:

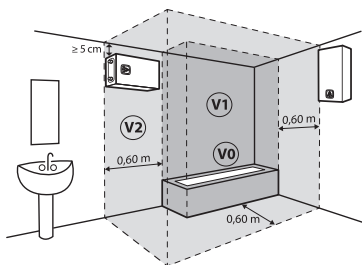

Használható a 2. zóna

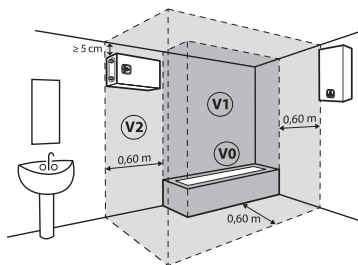

vagy az 1. zóna, ha:

- a vízmelegítőt vízszintesen és lehetőleg magasabbra helyezik (csak a 40, 65 és 80 literes változatnál)
- a csővezetékek vezető anyagból készültek
- a vízmelegítőt egy maradékáram-megszakító védi (30 mA), amely a vízmelegítő elé van szerelve

2. A vízmelegítő beszerelésének módja

2.1 Fali vízmelegítő (függőleges):

Lapos és szögletes modellek

1 Helyezze a csomagolásra nyomtatott fúrósablont a falra, és készítse el a vízmelegítő típusának megfelelő jelöléseket – ügyeljen a minimális távolságokra, melyeket a vízmelegítő körül meg kell hagyni (lásd az A ábrát).

2 Készítse el a furatokat, majd rögzítse a vízmelegítőt 10 mm átmérőjű, a fal típusának (gipszkarton, beton, téglá) megfelelő csavarokkal.

Figyelem: A falnak el kell bírnia a teli vízmelegítő súlyát.

3 Rögzítse megfelelően a tartóelemeket (25/40/80/150 literes űrtartalomnál) vagy a tartóelemet (75/100 literes űrtartalomnál), és mérőeszköz segítségével ellenőrizze a tartóelemek közötti távolságokat. A rögzítéshez használt elemek nem nyúlhatnak túl a vízmelegítő tartófelületén.

MEGJEGYZÉS: 25/40/65/80 literes modellek esetén: ha a fal ellenállása megfelelő, elegendő a felső tartóelem használata. A megfelelő tartás érdekében illesse az alsó tartóelemet a vízmelegítő tartócsavarjaiba, nyílásokkal lefelé. Az alsó tartóelem ütközőként szolgál: a falnak nyomódik, csavarozás nélkül (C és D ábra). 150 literes űrméret esetén kötelezően 2 konzolt kell a falra felszerelni.

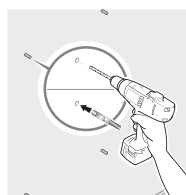
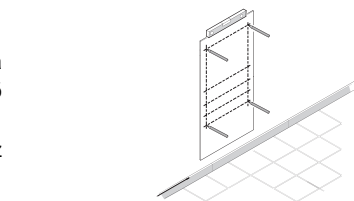

A teli vízmelegítő hozzávetőleges tömege

Típus	Űrtartalom	Tömeg
Lapos	25 l	45 kg
	40 l	70 kg
	65 l	100 kg
	80 l	120 kg
Szögletes	75 l	105 kg
	100 l	135 kg
	150 l	200 kg

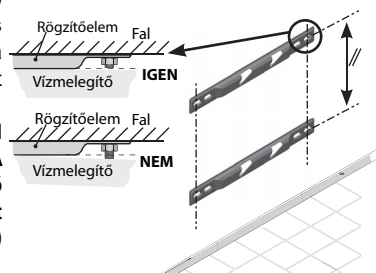

4 Emelje meg és helyezze a vízmelegítőt a tartóelem(ek)hez, közben ügyeljen arra, hogy a görgők a tartóelemek fölé kerüljenek.

5 Engedje le a vízmelegítőt addig, amíg a görgők be nem akadnak a nyílásokba.

Amint a görgők beakadtak, a vízmelegítő csak jelentős erőfeszítéssel mozgatható oldalirányban.

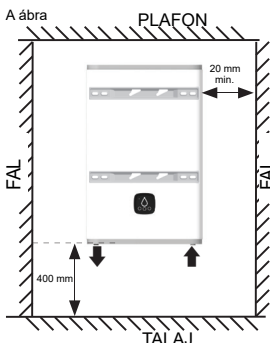

A melegvíz-kimenetnek a vízmelegítő bal oldalán kell lennie.

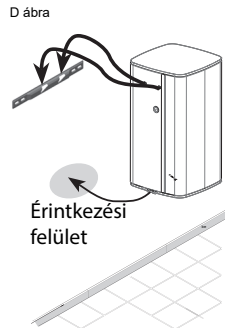
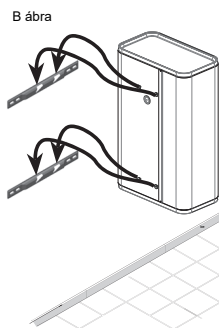

2.2 Fali vízmelegítő (vízszintes)

(25/40/65/80 l)

FIGYELEM: A 75/100/150 literes SZÖGLETES típus kizárólag függőleges elrendezésű falra szerelhető változat

- Helyezze a csomagolásra nyomtatott fúrósablont a falra, és készítse el a vízmelegítő típusának megfelelő jelöléseket – ügyeljen a minimális távolságokra, melyeket a vízmelegítő körül meg kell hagyni (lásd az E ábrát).
- Készítse el a furatokat, majd rögzítse a vízmelegítőt legalább 10 mm átmérőjű, a fal típusának (gipszkarton, beton, téglá) megfelelő csavarokkal. Figyelem: a falnak el kell bírnia a teli vízmelegítő súlyát.
- Rögzítse megfelelően a tartóelemeket, és mérőeszköz segítségével ellenőrizze a tartóelemek közötti távolságokat. A rögzítéshez használt elemek nem nyúlhatnak túl a vízmelegítő tartófelületén.
- Emelje meg és helyezze a vízmelegítőt a tartóelemekhez, közben ügyeljen arra, hogy a görgők a tartóelemek fölé kerüljenek (F ábra).
- Engedje le a vízmelegítőt addig, amíg a görgők be nem akadnak a nyílásokba. Amint a görgők beakadtak, a vízmelegítő csak jelentős erőfelfejtéssel mozgatható oldalirányban.

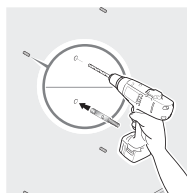
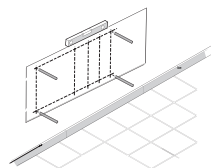

A teli vízmelegítő hozzávetőleges tömege

Tipus	Úrtartalom	Tömeg
Lapos	25 l	45 kg
	40 l	70 kg
	65 l	100 kg
	80 l	120 kg

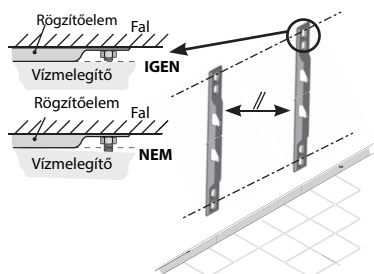

MEGJEGYZÉS: A hidegvíz-bemenetnek és a melegvíz-kimenetnek bal oldalon kell lennie. A melegvíz-kimenetnek felül kell lennie.

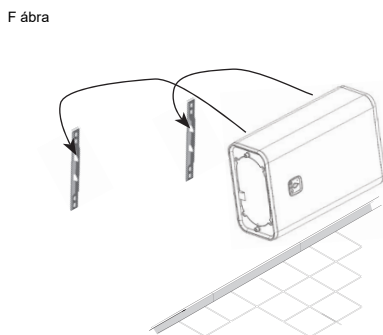
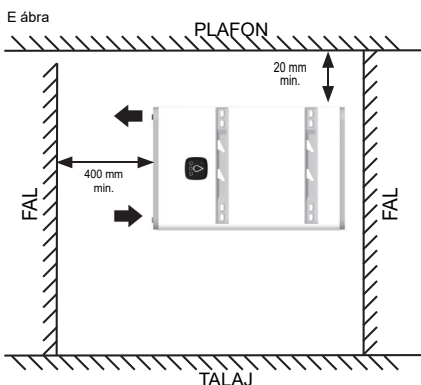

A tartóelemek csak azokhoz a felszerelési módokhoz használhatók, amelyek ebben az útmutatóban szerepelnek. A konzolok használata a vízmelegítő mennyezetre történő rögzítéséhez szigorúan TILOS.

3. Elektromos és hidraulikus csatlakoztatás

Példa: fali vízmelegítő (függőleges)

230 V-os kapcsolótábla

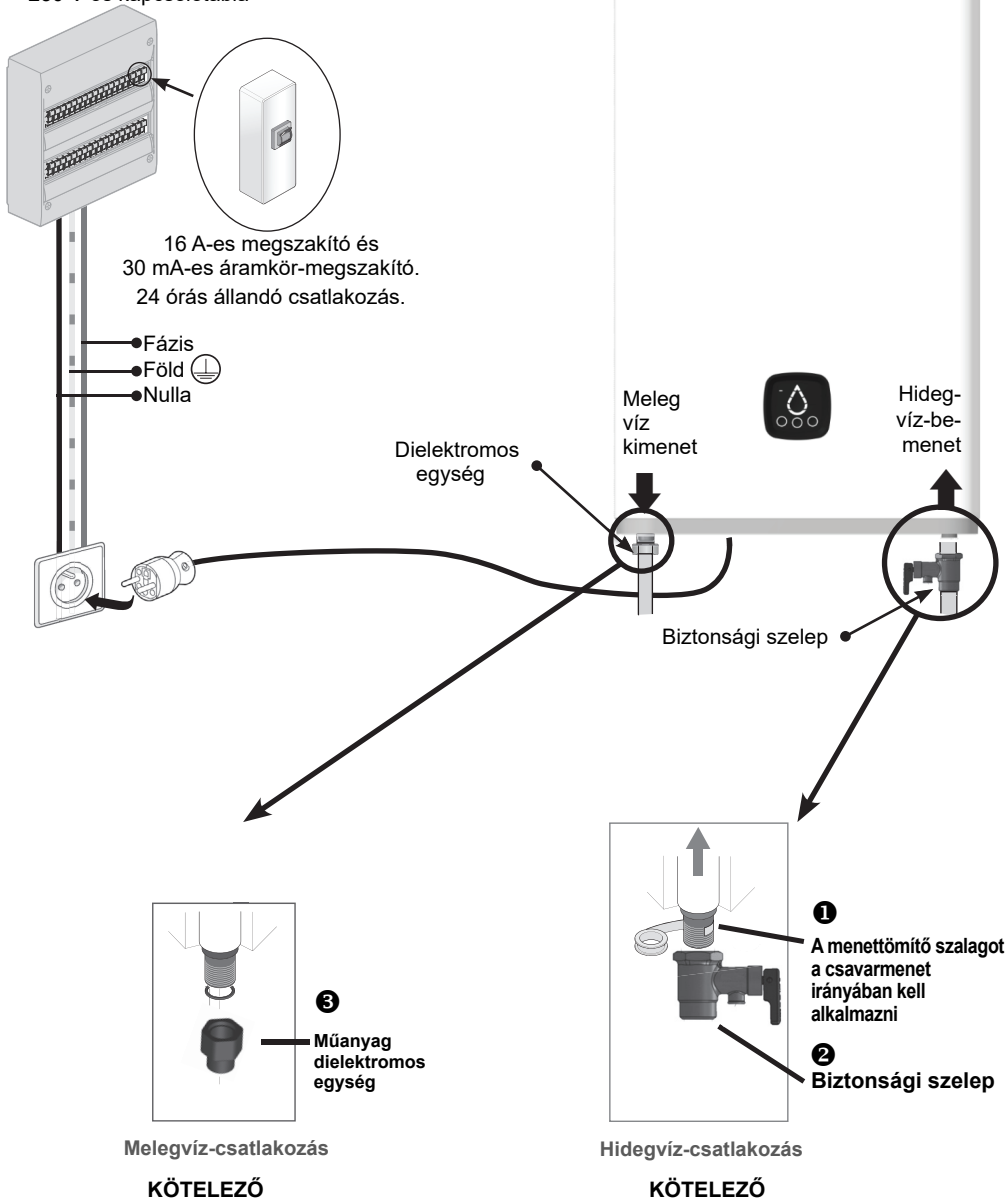

4. Kezelőfelület (IHM)

WIFI érintógomb

BOOST mód

Távollét mód
(Fagyásgátló)Rendelkezésre álló meleg
víz jelzése és felfűtés jelző-
fénye (Vízcsapp)

ECO+ üzemmód

Kézi üzemmód

MEGJEGYZÉS: Ha az eszköz 60 másodpercig inaktív, a vízcsapp LED-visszajelzői kikapcsolnak, és a kiválasztott üzemmód körüli kör (és a WIFI LED, ha a termék csatlakoztatva van) villogni kezd a HMI-n. A vízcsapp jelzése ismét aktíválódik, ha egy gombot használ, vagy ha a készülék fűt.

Ikono	Ikón állapota	Jelentés
	Világít	Távolléti mód aktíválva: A vízmelegítő fagyvédelme (7 °C). A BOOST funkció ki van kapcsolva.
	Világít	Bekapcsolt kézi üzemmód: A melegvíz hőmérsékletének beállításához érintse meg a gombokat, amíg a kívánt szint ki lesz választva a vízcsapp LED-eken (5 szint áll rendelkezésre).
	Világít	ECO+ üzemmód bekapcsolva. A vízmelegítő tanulmányozza a fogyasztást annak érdekében, hogy a felhasználó igényeihez igazodjon és energiát takarítson meg, miközben gondoskodik a kényelemről.
	A vízcsapp szegmensei egymás után kigyulladnak	A BOOST funkció bekapcsolása a gomb rövid megnyomásával. A BOOST üzemmód bekapcsolásával a fűtési hőmérséklet 1 órára a Max szintre áll. A fűtés befejezése után a készülék visszatér a BOOST üzemmód aktiválása előtt kiválasztott üzemmódba.
	Villogó	A vízmelegítő párosítása folyamatban.
	Világít	A vízmelegítő párosítása sikerült.
	Világít	A készülék nem melegít vizet. A megvilágított szegmensek a rendelkezésre álló meleg víz mennyiségét mutatják.
	Villogó	A készülék melegíti a vizet, hogy elérje a kívánt szintet. A folyamatosan villogó szegmensek a rendelkezésre álló meleg víz mennyiségét mutatják.
	A felső szegmens narancssárgán világít	A készülék hibásan működik. Ellenőrizze az alábbi hibakódlistát, vagy vegye fel a kapcsolatot a vevőszolgálatl

5. Hálózati csatlakozás

A készülék WiFi-funkcióval rendelkezik, melynek segítségével távolról aktiválható és programozható mobiltelefon vagy táblagép segítségével.

Ehhez a következő tartozékok szükségesek:

- Internet-hozzáférést biztosító modem



- **Cozytouch** Cozytouch alkalmazás (iOS és Android rendszerekkel kompatibilis).

Ingyen letölthető a következő áruházakból:



Legalább 9.0-s verziójú iOS



Legalább 4.1-es verziójú Android

Az alkalmazás telepítése után készítse elő a modem használatához szükséges azonosítót és jelszót, majd nyissa meg a Cozytouch alkalmazást. Ezután kövesse az utasításokat a fiókja létrehozásához és a készülék párosításához.



A készülék egyszerű azonosításához és párosításához megjelenítheti a QR-kódot a HMI-n.

A folyamat végén (az alkalmazás telepítési eljárásának megfelelően) nyissa meg a megadott e-mail-címre beérkezett levelet a felhasználói fiók aktiválásához. Ezután csatlakozhat, és használhatja szolgáltatásainkat.

FIGYELEM: a párosítási folyamat során:

Tartsa a mobiltelefont (vagy a táblagépet) a vízmelegítő közelében

A készülék több hangjelzést ad ki (ez NORMÁL jelenség)

MEGJEGYZÉS: A készülék beszerelésének helyén a WiFi-jel vételének megfelelőnek kell lennie. Szükség esetén (ha a jel túl gyenge vagy nem érzékelhető) használjon jelerősítőt.

A RÁDIÓBERENDEZÉSEKRŐL SZÓLÓ 2014/53/EU IRÁNYELV (RED*) SZERINTI MEGFELELŐSÉGI NYILATKOZAT

Az ECET ezúton kijelenti, hogy a lenti berendezés megfelel a rádióberendezésekről szóló 2014/53/EU irányelv alapvető előírásainak.

A berendezésre vonatkozó teljes EU megfelelőségi nyilatkozat a következő weboldalon is megtalálható:

- https://www.notices-produits.fr/permalink/documents_73b4a85b-629c-41ef-942c-71a3081125f3/zoztp2ma0gzodz19vkk65gpqig

- https://www.notices-produits.fr/permalink/documents_a6346706-1837-405f-8a00-c54ba7474150/zoztp2ma0gzodz19vkk65gpqig

Megnevezés: Fali elektromos vízmelegítő (lapos) és fali elektromos vízmelegítő (S4)

Modellek: 25, 40, 65, 80 literes (lapos termékcsalád); 75, 100, 150 literes (S4 termékcsalád)

Jellemzők:

Az adó-vevő által használt frekvenciasávok: WiFi 2,4 G: 2400–2483,5 MHz

Max. jelerősség: < 20 dBm

2. osztályú rádióberendezés: korlátozás nélkül forgalmazható és üzembe helyezhető

Hatótávolság: nyílt területen 100–300 méter, a használt berendezésektől függően (a hatótávolságot befolyásolhatják a beszerelési körülmények és az elektromágneses környezet).

A rádióberendezésekről és az elektromágneses összeférhetőségről szóló szabványoknak való megfelelést a következő bejelentett szervezet hagyta jóvá:

LCIE

*: Radio Equipment Directive





Flat



S4

6. Hibaelhárítási útmutató

6.1 Villogó zuhanyfej ikonok

Ikon állapota	Jelentés	Megoldás
<p>A felső szegmens narancssárgán világít, a vízcepp bal oldalán világitó szegmenssel</p> 	Hiba a szabályozó érzékelőn (tartály kimenet)	Cserélje ki a szabályozó szondát.
<p>A felső szegmens narancssárgán világít, a vízcepp jobb oldalán világitó szegmenssel</p> 	Hiba a szabályozó érzékelőn (tartály bemenet)	
<p>A felső szegmens narancssárgán világít, világitó alsó szegmenssel</p> 	Kommunikációs hiba a táplálás paneljével	Ellenőrizze a csatlakozást a táplálás paneljéhez (MCB). Ha csatlakoztatva van, cserélje ki az MCB-t, vagy vegye fel a kapcsolatot a vevőszolgálattal.

6.2 Egy ikon sem világít*

Lehetséges ok	Szükséges művelet	Megoldás
A vízmelegítő tápellátásának hibája	Ellenőrizze a vízmelegítő tápellátását (230 V) egy mérőberendezéssel (multiméterrel).	Ha nincs vagy hibás a tápellátás, forduljon villanyszerelőhöz
	Ellenőrizze, hogy van-e 24 órás tápellátás.	Ha a készülék csúcsidőszakon kívüli kontaktorra csatlakozik: hibás beszerelés, forduljon villanyszerelőhöz
Biztonsági termosztát kioldása	Ellenőrizze a biztonsági termosztát(ok)nál kilépő feszültséget.	Kapcsolja be újra a biztonsági termosztátot. Ha a hiba továbbra is fennáll, forduljon a beszerelőhöz és a vevőszolgálathoz.
A vízmelegítő működési hibája	Ellenőrizze a vízmelegítő tápellátását (230 V) a tápegységnél mérőeszköz (multiméter) segítségével.	Ha a tápellátás megfelelő, forduljon villanyszerelőhöz, és cseréltesse ki a tápegységet.
	Ellenőrizze, hogy a tápegység és a vezérlőegység közötti vezeték megfelelően van-e csatlakoztatva.	Csatlakoztassa megfelelően a vezetékét.

*: *Bekapcsolt kezelőfelületnél*

7. A garancia hatálya

A garancia nem vonatkozik a következőkből eredő meghibásodásokra:

7.1 Normálistól eltérő környezeti feltételek

- A gyártás utáni szállítás során történt ütés, leesés okozta különböző károk.
- A fagynak vagy időjárási viszontagságoknak (nedvesség, maró hatás, rossz szellőzés) kitett helyre telepített készülék.
- A vízvezetékekről szóló francia DTU 60-1 szabvány 4. kiegészítésében (meleg víz) szereplő jellemzőkkel (klorid-, szulfát-, kalciumszint, ellenállás, TAC) rendelkező, maró hatású víz használata.
- Vízkeménység < 15°f.
- Az elektromos hálózatra vonatkozó szabványok (NF EN 50160) figyelmen kívül hagyása (pl. nem megfelelő minimális vagy maximális feszültséggel, frekvenciával rendelkező tápellátás).
- Az elhelyezésből adódóan (nehezen hozzáférhető helyek) nem észlelt hibák okozta károk, melyek a készülék azonnali javításával elkerülhetők lettek volna.

7.2 A szabályozásnak, a szabványoknak és a szakmai előírásoknak nem megfelelő beszerelés

- Az új és az EN 1487 szabványnak megfelelő biztonsági egység hiánya vagy nem megfelelő beszerelése, illetve beállításának módosítása.
- Közvetlenül a vízmelegítőre szerelt hidraulikus rendszer, amely megakadályozza a biztonsági egység (nyomáscsökkentő, elzárócsap stb.) működését (lásd a 14. oldalt).
- Az illesztések (meleg víz, hideg víz) normálistól eltérő rozsdásodása a nem megfelelő hidraulikus bekötés következtében (rossz tömítés) vagy a dielektromos hűvelék hiánya (a vas és a réz érintkezése).
- Hibás elektromos bekötés: az NF C 15-100 szabványnak vagy az adott országban hatályos szabványoknak nem megfelelő bekötés, hibás földelés, elégtelen keresztmetszetű kábel, csatlakoztatás hajlékony vezetékekkel, a gyártó által előírt csatlakoztatási ábrák figyelmen kívül hagyása.
- A készülék elhelyezése nem az útmutató előírásai szerint történik.
- Külső rozsdásodás a csövezetékek rossz tömítése miatt.
- Az elektromos rendszer védőfedelének hiánya vagy nem megfelelő elhelyezése.
- A kábelcsatorna hiánya vagy nem megfelelő elhelyezése.
- A készülék leesése a tartóelemek nem megfelelő rögzítőelemek használata miatt.

7.3 Hibás karbantartás

- A fűtőelemek vagy a biztonsági berendezések normálistól eltérő vízkövesedése.
- A biztonsági egység karbantartásának hiánya, ami túlnyomást okoz.
- Az eredeti készülék módosítása a gyártó engedélye nélkül, vagy nem a gyártó által javasolt cserealkatrészek használata.
- A magnézium védőanód karbantartási feltételeinek figyelmen kívül hagyása (lásd a 8.3 pontot). Ezek a készülékek megfelelnek az elektromágneses összeférhetőségről szóló 2014/30/EU irányelv, a kisműködésű berendezésekről szóló 2014/35/EU irányelv, a veszélyes anyagok elektromos és elektronikus berendezésekben való alkalmazásának korlátozásáról szóló 2015/863/EU és 2017/2102/EU irányelv, valamint a 2009/125/EK irányelvet kiegészítő és a környezettudatos tervezésről szóló 2013/814/EU rendelet előírásainak.

8. Jótállás

A vízmelegítőt a szakmai előírásoknak és a telepítés országában hatályos szabványoknak, valamint a jelen kézikönyv utasításainak megfelelően kell telepíteni, működtetni és karbantartani. **Az Európai Unióban** az 1999/44/EK irányelv alapján ez az egység a fogyasztók számára biztosított jogi garanciával rendelkezik, ez a garancia az áru fogyasztóhoz történő leszállításának napjától érvényes. A törvényes garancia mellett egyes termékekre kiterjesztett garancia vonatkozik, amely a tartály és a hibásnak elismert alkatrészek ingyenes cseréjére korlátozódik, **kivéve a csere és a szállítás költségeit**. Lásd az alábbi táblázatot. Ez a jótállás nem érinti azokat a jogokat, amelyek Önt a törvényes garancia alkalmazásának eredményeként megilletik. A termék vásárlásának országában érvényes, feltéve, hogy ugyanarra a területre van telepítve. A garanciális csere előtt minden sérülést be kell jelenteni a letéteményesnek, és az egységnek a biztosítási szakértők és a gyártó rendelkezésére kell állnia.

Jogi garancia	2 év
További kereskedelmi garancia a tartályokra és a fűtőelem hüvelyére	+ 5 év

Kizárások: Kopó alkatrészek: magnézium-anódok ... Berendezések, amelyekhez nem lehet hozzáférni (nehéz hozzáférés a javítás, karbantartás vagy felmérés esetén). Rendellenes környezeti feltételeknek kitétt eszközök: fagy, kültéri időjárás, az ivóvíz kritériumain kívül eső rendellenes kémiai tulajdonságokkal rendelkező víz, hálózati teljesítmény csúcsok. A telepítés országában érvényes szabványok betartása nélkül telepített berendezések: hiányzó vagy nem megfelelő biztonsági berendezés, rendellenes korrózió a helytelen hidraulikus szerelvények miatt (vas/réz érintkezés), helytelen földelés, nem megfelelő kábelvastagság, a jelen utasításokban szereplő kapcsolási rajzok be nem tartása. Nem a jelen utasításoknak megfelelően karbantartott berendezés. Alkatrészek vagy összetevők javítása vagy cseréje a berendezésben, amelyet nem a garanciáért felelős vállalat végzett vagy amelyet a garanciáért felelős vállalat nem engedélyezett. Az alkatrészcsere nem hosszabbítja meg az eszköz jótállási idejét. A jótállás azokra a termékekre vonatkozik, amelyek hibásak és amelyeket a szavatosságért felelős vállalat kiértékel. A termékeket feltétlenül az utóbbi rendelkezésére kell bocsátani.

A garancia igénybeviteléhez lépjen kapcsolatba a telepítővel vagy a kereskedővel. Szükség esetén forduljon a következőkhöz: Groupe Atlantic Tel.: (+33)146836000, Fax: (+33)146836001, 2 allée Suzanne Pénillault-Crapez 94110 Arcueil (Franciaország), Tel.: 0080038713858 (Belgium), aki tájékoztatja Önt arról, hogy mit kell tennie.

Típus / Referencia:		Kereskedő bélyegzője
Sorozatszám:		
Az ügyfél neve és címe:	_____	

Üldised hoiatused

Seade ei ole ette nähtud kasutamiseks füüsilise, sensoorse või vaimse puudega isikutele (sealhulgas lastele) või isikutele, kellel puuduvad vastavad kogemused või teadmised, välja arvatud juhul, kui seadme ohutuse eest vastutav isik nende järele valvab või on andnud neile eelnevad juhised seadme kasutamise kohta. Jälgige, et lapsed ei saaks selle seadmega mängida. Lapsed alates 8 eluaastast, vähenenud füüsilise, sensoorse või vaimse võimekusega inimesed, samuti inimesed, kellel puuduvad kogemused ja tehnilised teadmised, võivad seadet kasutada juhul, kui nende tegevust kontrollitakse, nendele on eelnevalt tutvustatud seadme kasutamise juhendit ja nendele on selgitatud võimalikke ohtusid. Lastel on keelatud seadmega mängida. Seadme puhastamist ja hooldamist ei tohi teha lapsed ilma järelevalveta.

PAIGALDAMINE

Tähelepanu! Rasked esemed – käsitsege ettevaatlikult!

- 1/ Paigaldage seade külmumiskindlasse ruumi. Kui seade on kahjustatud ohutusseadise omavolilise muutmise tõttu, siis garantii seda ei kata.
- 2/ Veenduge, et sein millele seade paigaldatakse, suudab kanda veega täidetud seadme kaalu.
- 3/ Kui seade paigaldatakse ruumi, mille sisetemperatuur on pidevalt kõrgem kui 35 °C, veenduge, et ruum oleks korralikult ventileeritud.
- 4/ Vannituppa paigaldamisel ei tohi seade asuda tsoonides V0, V1 ja V2 (vt joonisel jaotist 1.2). Kui aga ruumi mõõtmed seda ei võimalda, võib seadme paigaldada tsooni V2, horisontaalse mudeli ka tsooni V1 nii kõrgele kui võimalik.
- 5/ Paigaldage seade kohta, kus sellele on lihtne juurde pääseda.
- 6/ Vaadake paigaldamise skeeme (vt jaotist 3).
- 7/ Vertikaalse seinaboileri paigaldamine: tulevikus kütteelemendi väljavahetamise võimaldamiseks jätke vaba ruum (300 mm kuni 100 l ja 480 mm suurema mahutavuse korral) seadme torude otstest allapoole.
- 8/ Seadme nõuetekohaseks paigaldamiseks vajalik vaba ruum on näidatud jaotises 2.1.
- 9/ Kui seade on paigaldatud ripplakke või pööningule või eluruumide kohale, tuleb veesoojendi alla paigaldada veekogumisanum. Nõutav on kanalisatsiooniga ühendatud äravooluseadis.
- 10/ Toode on ette nähtud kasutamiseks maksimaalsel kõrgusel 2000 m merepinnast.



Juhend tuleb alles hoida ka pärast seadme paigaldamist.

Üldised hoiatused

11/ See kuumaveeboiler on varustatud termostaadiga, mille töötemperatuur maksimaalse temperatuuri asendis on üle 60 °C ja mis on suuteline piirama Legionella bakterite levikut paagis.

Tähelepanu! Vesi, mille temperatuur on üle 50 °C, võib koheselt tekitada tugevaid põletusi. Enne duši alla või vanni minemist kontrollige veetemperatuuri.

HÜDRAULILISED ÜHENDUSED

- Paigaldada tuleb uus ohutusseadis, mis vastab kehtivatele standarditele (EN 1487 Euroopas), rõhk 0,8 MPa (8 bar) ja läbimõõt 1/2". Kaitseklapp peab olema kaitstud külmumise eest.
- Katlakivisadestuste eemaldamiseks ja ummistuste kontrollimiseks tuleb kaitseklapi äravooluseadet regulaarselt käitada.
- Kui rõhk veetorustikus on suurem kui 0,5 MPa (5 bar), tuleb peamisele toititorule paigaldada rõhualandusseadis (ei kuulu boileri komplekti).
- Ühendage ülerõhukaitse äravooluvoolikuga, mille lahtine ots peab asuma vabas õhus ja külmumise eest kaitstud keskkonnas; äravooluvoolik tuleb paigaldada pideva allakaldega, et see võimaldaks vee soojenemisel tekkiva paisumisvee ärajuhtimist ja vajaduse korral boileri tühjendamist.
- Soojusvaheti ringi töö rõhk ei tohi olla suurem kui 0,3 MPa (3 bar), selle temperatuur ei tohi tõusta üle 100 °C.
- TÜHJENDAMINE Lülitage välja toide ja külmaveevarustus, avage kuumaveekraanid ning seejärel kasutage ohutusseadise äravooluklappi.
- MÄRKUS Valamute alla paigaldatavate boilerite puhul ühendage lahti hüdroseadis ja pöörake see tühjendamiseks tagurpidi.

Üldised hoiatused

ELEKTRIÜHENDUSED

- Et vältida vigastusi või elektrilööki, veenduge enne katte eemaldamist, et vool on välja lülitatud.
- Enne seadet peab elektripaigaldises olema omnipolaarne lüliti (kaitselüliti, kaitse), mis vastab kehtivatele kohalikele paigalduseeskirjadele (30 mA jääkvoolu seade).
- Kui juhe on kahjustunud, tuleb see asendada samade omadustega juhtmega või spetsiaalse toitejuhtmekomplektiga, mis on saadaval tootjalt või tema müüjijärgsest teenindusest.
- Kui toitejuhe on kahjustatud, peab ohtude vältimiseks selle asendama tootja, müüjijärgne teenindus või samalaadse kvalifikatsiooniga spetsialist.
- Maandamine on kohustuslik. Selleks on ette nähtud vastava tähistusega klemm .
- Tooted, sealhulgas aku: Aku asendamisel vale tüüpi akuga võib kaasnedes plahvatusoht! Kõrvaldage kasutatud akud vastavalt kohalikele seadustele.
- Selle seadme kasutusjuhendi saate hankida müüjijärgsest teenindusest.
- Keskkond: Ärge visake seadet olmejäätmete hulka, vaid viige see ettenähtud kohta (kogumispunkti), kus selle saab ringlusse võtta.



1. Seadme paigaldamine

1.1 Tehniline teave

Juhendi lõpus, lehekülgedel I kuni IV on järgmine teave:

- Pakendi sisu
- Tehnilised andmed

1.2 Paigaldamine vannituppa

- Paigaldamine väljapoole tsoone V0, V1 ja V2 (NF C 15-100).

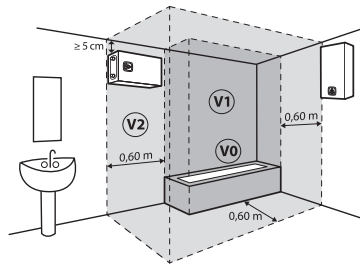

Kui vannitoa mõõtmed ei võimalda paigaldada boilerit väljapoole tsoone V0, V1 ja V2:

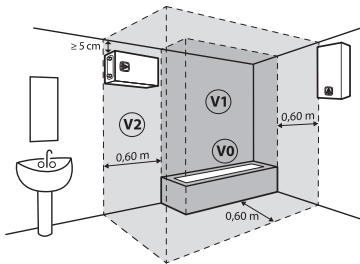

Sel juhul on võimalik piirkonda V2

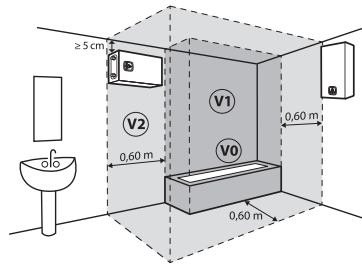

- või võimaluse korral piirkonda V1, kui
- tegemist on horisontaalselt paigaldatava kuumaveeboileriga, mis paigaldatakse võimalikult kõrgele (ainult 40, 65 ja 80 liitrit)
 - torustik on elektrit juhtivast materjalist
 - kuumaveeboilerist ettepoole on paigaldatud jääkvoolu (30 mA) diferentsiaallüliti

2. Kuidas kuumavee boilerit paigaldada?

2.1 Vertikaalne seinale paigaldatav kuumavee boiler: Lameda ja kandilise kuumavee boileri puhul

1 Asetage boileri pakendile trükitud aukude puurimise mall soovitud kohale seinale ning märkige boileri kinnituspoltide asukohad vastavalt konkreetsele mudelile, arvestades ümber boileri jäetavat nõutavat minimaalset vaba ruumi (vt skeem A).

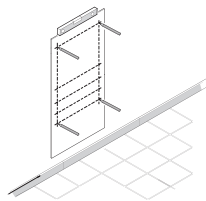

2 Puurige kinnitusaugud ja kinnitage boiler seinale, kasutades aluseina materjalile (kipsplaat, betoon, telliskivi) sobivaid kinnitusvahendeid (Ø 10mm).

Tähelepanu: sein peab suutma kanda veega täidetud kuumavee boileri raskust.

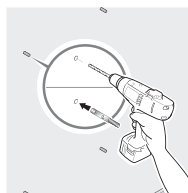

Veega täidetud kuumavee boileri ligikaudne mass

Seeria	Maht	Mass
Lameda	25 l	45 kg
	40 l	70 kg
	65 l	100 kg
	80 l	120 kg
	75 l	105 kg
Kandiline	100 l	135 kg
	150 l	200 kg

3 Kinnitage kinnitusklambrid (boileri maht 25/40/80/150 liitrit) või -klamber (boileri maht 75/100 liitrit) tugevasti seinale ning mõõtke mõõdulindiga ära kinnitusklambrite vaheline kaugus. Kinnitamiseks kasutatavad kinnitusvahendid ei tohi ulatuda väljapoole kuumavee boileri toetuspinda.

MÄRKUS: Kui seinale kandevõime on piisav, võib boilerid mahuga 25/40/65/80 liitrit paigaldada vaid ühe paigaldusjaluse abil. Boileri püsivuse tagamiseks paigutage alumine paigaldusjalus boileri vastava kinnituspoldi külge, nii et boileri avad jäävad allapoole. Alumine paigaldusjalus on ette nähtud ainult boileri toetamiseks, seda ei kinnitata kinni kruvides (skeem C või D). 150-liitrise mahu puhul on kohustuslik kinnitada seinale kaks klambrit.

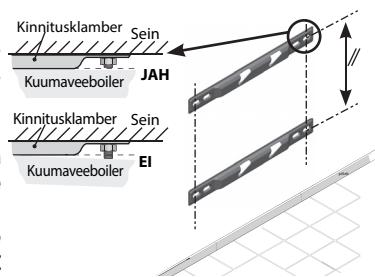

4 Tõstke boiler üles ja paigutage vastu kinnitusklambrit (-klambreid) nii, et boileri küljes olevad kinnituspoldid jäävad kinnitusklambrite kohale.

5 Laske boiler veidi allapoole, kuni kinnituspoldid fikseeruvad kinnitusklambrite avades.

Kui kinnituspoldid on fikseerunud, ei ole boilerit enam võimalik külgsuunas ilma märkimisväärset jõudu rakendamata liigutada.

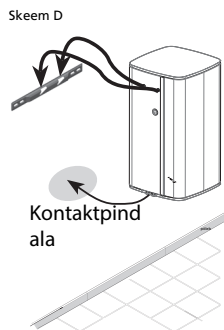
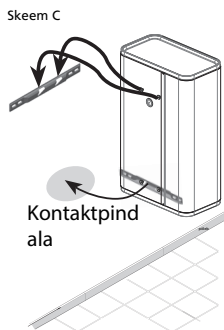
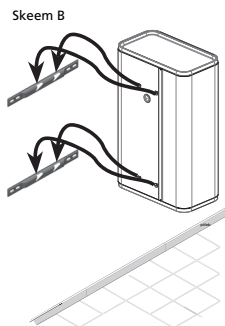
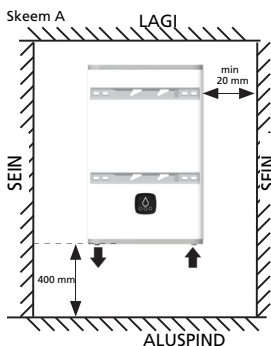

Kuuma vee väljundtoru tuleb paigaldada boilerist vasakule.

2.2 Horisontaalne seinale paigaldatav boiler (25/40/65/80 liitrit)

TÄHELEPANU: KANDILISE boileri mahuga 75/100/150 liitrit saab paigaldada ainult vertikaalselt ja seinale

- 1 Asetage boileri pakendile trükitud aukude puurimise mall soovitud kohale seinale ning märkige boileri kinnituspoltide asukohad vastavalt konkreetsele mudelile, arvestades ümber boileri jäetavat nõutavat minimaalset vaba ruumi (vt skeem E).
- 2 Puurige kinnitusaugud ja kinnitage boiler seinale, kasutades aluseina materjalile (kipsplaat, betoon, telliskivi) sobivaid kinnitusvahendeid (vähemalt $\varnothing 10\text{mm}$). Tähelepanu: sein peab suutma kanda veega täidetud boileri raskust.
- 3 Kinnitage kinnitusklambrid tugevasti seina külge ning mõõtke mõõdulindiga ära kinnitusklambrite omavaheline kaugus. Kinnitamiseks kasutatavad kinnitusvahendid ei tohi ulatuda väljapoole kuumaveeboilerit kontakt pinda.
- 4 Tõstke boiler üles ja paigutage vastu kinnitusklambrit (-klambreid) nii, et boileri küljes olevad kinnituspoldid jäävad kinnitusklambrite kohale.
- 5 Laske boiler veidi allapoole, kuni kinnituspoldid fikseeruvad kinnitusklambrite avades. Kui kinnituspoldid on fikseerunud, ei ole boilerit enam võimalik külgsuunas ilma märkimisväärset jõudu rakendamata liigutada.

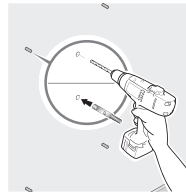
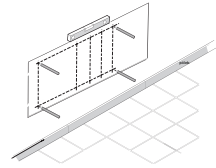

Veega täidetud kuumaveeboilerit ligikaudne mass

Seeria	Maht	Mass
Lame	25 l	45 kg
	40 l	70 kg
	65 l	100 kg
	80 l	120 kg

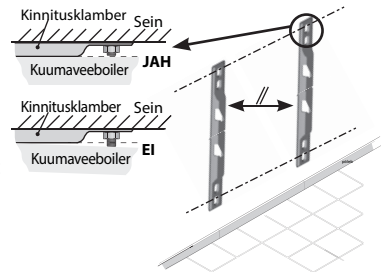

MÄRKUS: Kuum ja külma vee torud peavad jääma kuumaveeboilerist vasakule. Kuum vee väljundtoru peab paiknema ülevalpool.

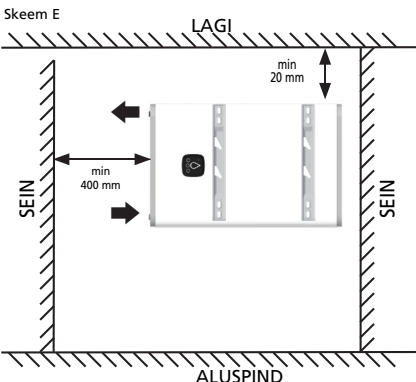

Skeem F

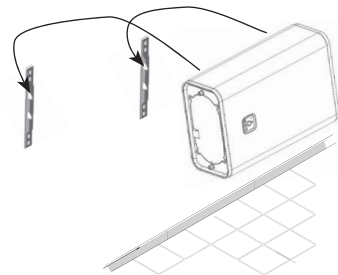

Kinnitusklambrit võimaldavad boilerit paigaldada üksnes selles juhendis näidatud viisil. Kinnitusklambrite kasutamine kuumaveeboilerit paigaldamiseks lakke on rangelt KEELATUD.

3. Elektriline ja hüdrauliline ühendamine

Näide vertikaalselt seinal paigaldatava kuumaveeboileri kohta

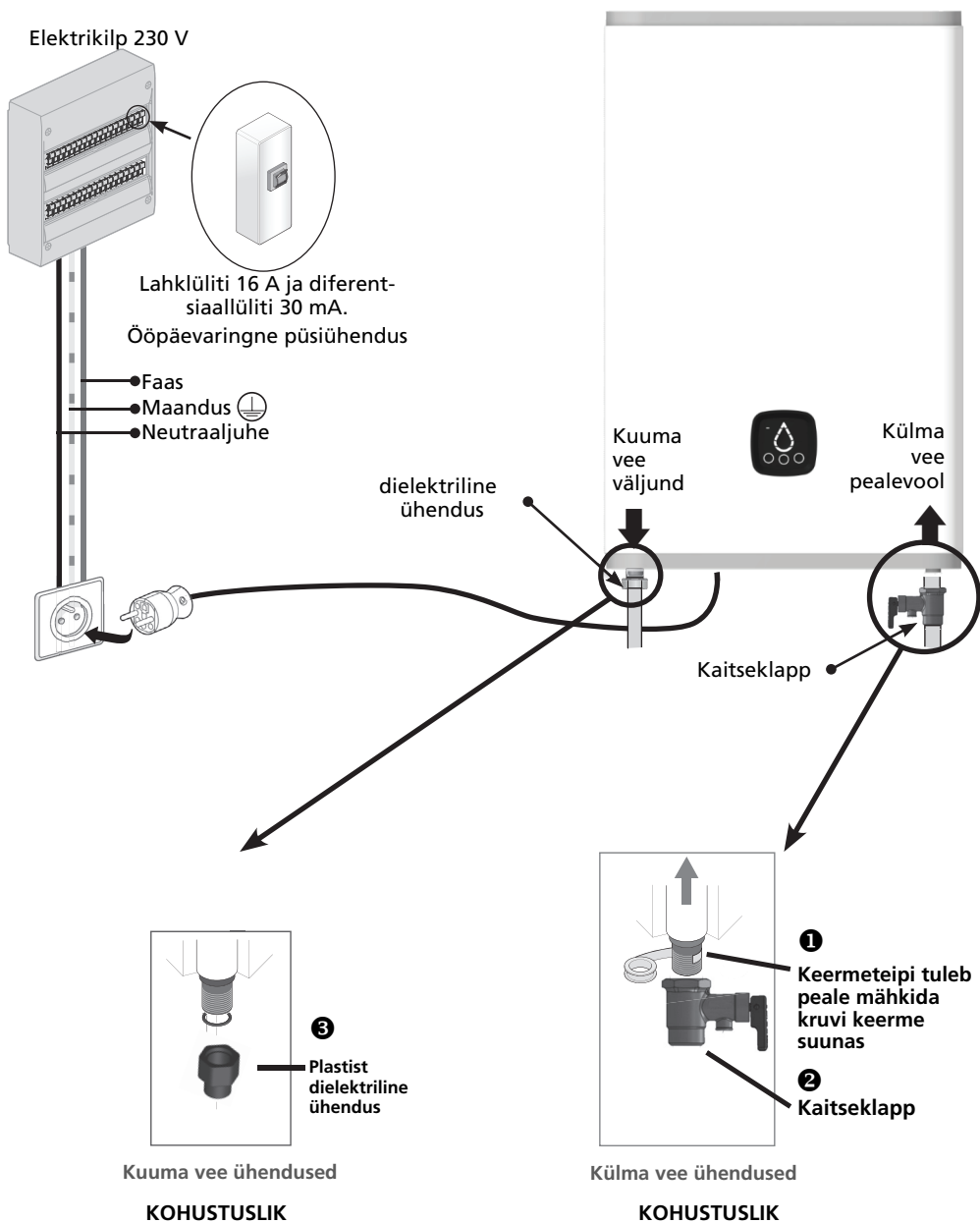

4. Juhtmoodul (IHM)

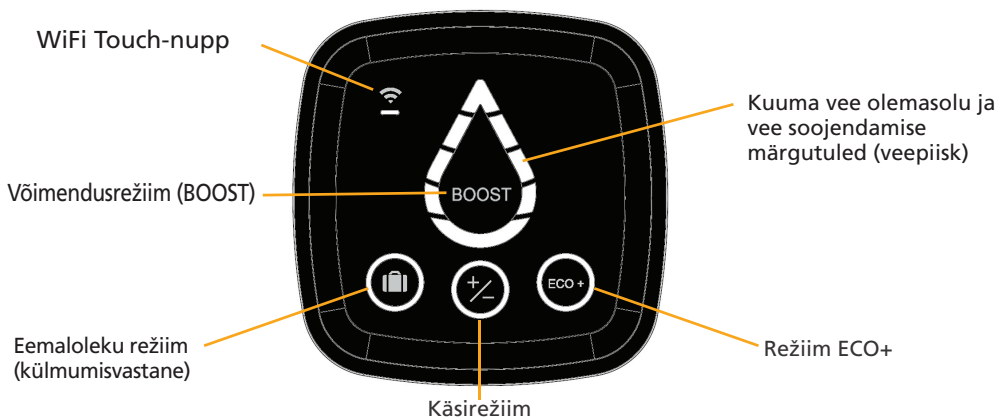

MÄRKUS: Kui seade on 60 sekundi vältel passiivne, lülituvad veepiisa LED-märgutuled välja ja juhtmoodulil hakkab vilkuma valitud režiimi ümber olev ring (ja WiFi-LED, kui toode on ühendatud). Nupu kasutamisel või kui seade soojendab vett, aktiveeritakse veepiisa näidik uuesti.

Märgutuled	Märgutule olek	Täendus
	Põleb	Valitud on eemaloleku režiim: Kuumaveboilerit hoitakse külmumise eest (7 °C). Funktsioon BOOST on välja lülitatud.
	Põleb	Valitud on käsirežiim: Kuuma vee temperatuuri seadistamiseks puudutage nuppe, kuni veepiisa LED-idel on märgitud soovitud tase (saadaval on 5 taset).
	Põleb	Režiim ECO+ on sisse lülitatud, kuumaveboiler kohandub kasutaja harjumustega ning võimaldab saavutada energia kokkuhoidu, tagades vastavuse kasutaja vajadustega ning maksimaalse kasutusmugavuse.
	Veetilga osad süttivad üksteise järel	Funktsioon BOOST lülitatakse sisse lühikese vajutusega. BOOST-režiimi aktiveerimine seadistab küttemperatuuri üheks tunniks tasemele Max. Pärast soojendamist naaseb seade režiimi, mis valiti enne BOOST-režiimi aktiveerimist.
	Vilgub	Sidumistoiming teise seadmega on pooleli.
	Põleb	Kuumaveboiler on nõuetekohaselt teise seadmega seotud.
	Põleb	Seade ei soojenda vett. Põlevad osad näitavad saadaoleva kuuma vee kogust.
	Vilgub	Seade soojendab vett, et saavutada nõutav tase. Pidevalt põlevad osad näitavad saadaoleva kuuma vee kogust.
	Ülemine osa põleb oranžilt	Seade on rikkis. Vaadake allpool olevat tõrkekoodide loendit või pöörduge müüjagrgse teeninduse poole.

5. Ühenduvus

See seade on varustatud WiFi funktsiooniga, mis võimaldab seadet juhtida või programmeerida interneti vahendusel nutitelefoni või tahvelarvutiga.

Selle funktsiooni kasutamiseks on vaja järgmist:

- ruuterit internetile juurdepääsuks



- tarkvararakendust *Cozytouch*, mis on ühilduv Android- või IOS-platvormiga. Tarkvara on võimalik tasuta alla laadida mobiiliäppide allalaadimisrakenduse abil.



iOSi versioon vähemalt 9.0



Androidi versioon vähemalt 4.1

Pärast rakenduse paigaldamist veenduge, et teil on olemas internetiruuteri WiFi võrgu nimetus ja parool ning avage rakendus Cozytouch. Seejärel järgige teile antavaid juhiseid, mis võimaldavad luua oma kasutajakonto ja siduda oma seadme võrguga.



Oma seadme hõlpsaks tuvastamiseks ja sidumiseks skannige juhtmoodulil olevat QR-koodi.

Installeerimistoimingu lõpus tuleb (nagu on märgitud rakenduse paigaldamise juhendites) oma kasutajakonto aktiveerimiseks klõpsata teile saadud meilis olevale lingile. Seejärel on teil võimalik kasutada kõiki meie pakutavaid teenuseid.

TÄHELEPANU: sidumistoimingu ajal

jälgige, et teie mobiiltelefon (või tahvelarvuti) oleks kuumaveeboileri läheduses.

Sidumise ajal kostab mitu helisignaali (piiksu). Tegemist on normaalse olukorraga.

MÄRKUS: Boileri paigaldamise piirkonnas peab olema piisavalt tugev WiFi-signaali. Vajaduse korral (nõrk või puuduv signaal) soovime kasutada WiFi repiiteri süsteemi.

VASTAVUSDEKLARATSIOON, DIREKTIIV 2014/53/EL (RED) (*)

ECET teatab, et järgnevas kirjeldatud seade vastab direktiivi 2014/53/EL (RED) põhinõuetele.

Selle seadme täielik ELi vastavusdeklaratsioon on saadaval ka järgmistel veebisaitidel aadressiga:

- https://www.notices-produits.fr/permalink/documents_73b4a85b-629c-41ef-942c-71a3081125f3/zoztp2ma0gzodz19vkk65gpqig

- https://www.notices-produits.fr/permalink/documents_a6346706-1837-405f-8a00-c54ba7474150/zoztp2ma0gzodz19vkk65gpqig

Nimetus: Seinale paigaldatav lame kuumaveeboiler ja seinale paigaldatav elektriline kuumaveeboiler S4

Mudelid: Lamedad boilerid (Plat) mahuga 25, 40, 65 ja 80 liitrit ja seeria S4 boilerid mahuga 75, 100 ja 150 liitrit

Tehnilised andmed:

Saatja-vastuvõtja kasutatavad sagedusalad: WiFi 2,4 G: 2400 MHz kuni 2483,5 MHz

Maksimaalne raadiosageduslik võimsus: <20 dBm

Raadioseadmete klass: 2. klass, seadet võib turustada ja kasutusele võtta ilma piiranguteta.

Raadiosagedusliku side ulatus: takistuste puudumise korral 100 kuni 300 meetrit; ulatus võib muutuda seoses lisaseadmete või muude seadmete kasutamisega (ulatus on seotud paigalduskoha tingimustega ja elektromagnetilise keskkonnaga).

Vastavust raadioseadmete ja elektromagnetilise ühilduvuse standarditele on kontrollinud järgmine tunnustatud asutus:

LCIE

(*) Raadioseadmete direktiiv





Flat



S4

6. Abi tõrgete korral

6.1 Duši märgutuled vilguvad

Märgutule olek	Tähendus	Lahendus
Veetilga ülemine osa põleb oranžilt ja vasakul põleb üks osa. 	Reguleerimisanduri rike (paagi väljund)	Vahetage reguleerimiandur välja.
Veetilga ülemine osa põleb oranžilt, paremal põleb üks osa. 	Reguleerimisanduri rike (paagi sisend)	
Veetilga ülemine osa põleb oranžilt ja all põleb üks osa. 	Sidetõrge toiteploki	Kontrollige ühendust toiteploki (MCB). Kui on ühendatud, asendage MCB või võtke ühendust müüjijärgse teenindusega.

6.2 Ükski märgutuli ei põle (*)

Võimalik põhjus	Vajalik toiming	Lahendus
Kuumaveboileri toitevoolu viga	Kontrollige boileri toitevoolu (230 volti) vastava mõõtevahendi (testri) abil.	Kui toitevool puudubvõi on tegemist toitevoolu häirega, pöörduge elektrik-paigaldaja poole.
	Kontrollige ööpäevaringse pideva toitevoolu olemasolu.	Kui seade on ühendatud ainult HC võrku (odavama tariifiga võrk), on tegemist paigaldusveaga, pöörduge elektrik-paigaldaja poole.
Kaitsetermostaadi rakendumine	Kontrollige kaitsetermostaadi (-termostaatide) väljundvoolu.	Lähtestage termostaadi lüliti. Kui termostaat rakendub uuesti, pöörduge paigaldaja poole ja tootja müüjijärgse teeninduse esindusse.
Kuumaveboileri töö häired.	Kontrollige boileri toitevoolu võimsusploki juures mõõtevahendi (testri) abil ja veenduge, et toitepinge on 230 volti.	Kui toitepinge on nõuetekohane, pöörduge elektrik-paigaldaja poole ja laske võimsusplokk välja vahetada.
	Veenduge, et võimsusploki ja juhtploki vaheline juhe on korralikult ühendatud.	Ühendage ühendusjuhe nõuetekohaselt.

* Välja arvatud juhul, kui juhtmoodul on teadlikult välja lülitatud

7. Garantii kohaldamisala

Garantiid ei kohaldata vigade puhul, mis on tingitud järgmistest asjaoludest.

7.1 Nõuetele mittevastavad kasutustingimused

- Vead, mis on tingitud löökidest või seadme mahakukkumisest pärast tehases väljastamist.
- Seadme paigaldamine kohta, mis ei ole kaitstud külmumise või ilmastiku mõjude eest (niisked, kahjustava keskkonnaga või halvasti ventileeritud ruumid).
- Kasutatakse vett, mille keemilised omadused ei vasta DTU standardi 60-1 lisas 4 kuuma vee kohta sätestatud nõuetele (kloriidide, sulfaatide ja kaltsiumisisaldus, elektrijuhtivus ja vee karedus).
- Vee karedus <15 °f.
- Mittevastavus elektrivõrgu standarditele (NF EN 50160) (näiteks toitepinge ülem- või alampiiridele mittevastavus, ebasobiv sagedus vms).
- Kahjud, mis tulenevad sellest, et tekkinud probleeme ei olnud võimalik kiiresti lahendada tingituna seadme paigalduskohast (raskesti juurdepääsetavad kohad) ning mida oleks võinud seadme kohese parandamisega vältida.

7.2 Eeskirjadele, standarditele ja paigaldustavadele mittevastav paigaldus

- Uue ja standardile EN 1487 vastava kaitsesüsteemi puudumine, nõuetele mittevastav paigaldus või selle süsteemi seadete muutmine, jms.
- Kaitsesüsteemi töötamist takistava hüdrostsüsteemi (rõhualandussüsteem, sulgemiskraan...) paigaldamine vahetult kuumaveeboileri külge. (vt lk 14).
- Veeühenduste (kuum või külm vesi) ebanormaalne korrodeerumine nõuetele mittevastava hüdraulilise ühenduse tõttu (halvasti tihendatud ühendus) või dielektriliste vahemuhvide puudumise tõttu (raua ja vase vahetu kokkupuude).
- Nõuetele mittevastav elektriühendus: mittevastavus standardile NF C 15-100 või kasutusriigis kehtivatele eeskirjadele, nõuetele mittevastav maandamine, toitejuhtme ebapiisav pikkus, ühendamine painduvate juhtmete abil, tootja poolt ette nähtud ühendamisskeemide eiramine.
- Seadme paigutamine mitte vastavalt juhendis toodud juhisteile.
- Väline korrodeerumine, mis on tingitud halvasti tihendatud torustikuühendustest.
- Elektriosa kaitsekatte puudumine või ebaõige paigaldamine.
- Juhtme läbiviigumuhvi puudumine või ebaõige paigaldamine.
- Seadme kukkumine paigaldusalusega kokkusobimatute kinnitusvahendite kasutamise tõttu.

7.3 Nõuetele mittevastav hooldus

- Ülemäärane katlakivi kogunemine küttekehadele või kaitsesüsteemidesse.
- Kaitsesüsteemi hooldamata jätmine, mis tingib ülerõhu tekke.
- Seadme ehituse muutmine ilma tootja nõusolekuta või tootja poolt heakskiitmata varuosade kasutamine.
- Magneesiumnoodi hooldamistingimuste eiramine (vt lõik 8.3). Need seadmed vastavad elektromagnetilise ühilduvuse direktiivile 2014/30/EL, madalpingedirektiivile 2014/35/EL, ROHS direktiividele 2015/863/EL ja 2017/2102/EL ning määrusele 2013/814/EL, millega täiendatakse ökodisaini direktiivi 2009/125/EÜ.

8. Garantii

Boiler tuleb paigaldada, seda kasutada ja hooldada vastavalt tehnika nõuetele ja paigaldusriigis kehtivatele standarditele ning käesolevas juhendis toodud juhistele. **Euroopa Liidus** kehtib sellele seadmele seadusega ette nähtud garantii, mis antakse tarbijatele direktiivi 1999/44/EÜ alusel, see garantii kehtib alates kauba tarbijale üleandmise kuupäevast. Lisaks seadusega ette nähtud garantiile kehtib mõnele tootele laiendatud garantii, mis piirub paagi ja defektseks tunnistatud komponentide tasuta asendamisega, **välja arvatud asendus- ja transpordikulud**. Vt allolevat tabelit. See garantii ei mõjuta mingeid õigusi, mida te seadusjärgse garantii kohaldamise tõttu ei saa kasutada. Seda kohaldatakse toote osturiigis tingimusel, et see on paigaldatud samal territooriumil. Kõikidest kahjustustest tuleb enne garantii alusel vahetamist deponentsaari teatada ning seade peab jääma kättesaadavaks kindlustusekspertidele ja tootjale.

Seadusega ette nähtud garantii	2 aastat
Täiendav kaubanduslik garantii paakidele ja kütteelementide muhvidele	+5 aastat

Välistused: Kuluosad: magneesiumanoodid ... seadmed, millele ei pääse juurde (juurdepääs remondiks, hoolduseks või hindamiseks on keeruline). Tavapäratute keskkonnatingimustega kokkupuutuvad seadmed: pakane, välised ilmastikutingimused, ebatavaliste keemiliste omadustega vesi väljaspool joogivee kriteeriume, voolukõikumistega elektrivõrk. Seadmed, mis on paigaldatud paigaldamisriigis kehtivaid standardeid eirates: puuduv või vale ohutusseadis, valedest (raua/vase kontakt) hüdraulikaliiidestest tingitud ebaharilik korrosioon, vale maandus, kaabli ebapiisav jämedus, käesolevas juhendis toodud ühendusjooniste eiramine. Seadmed, mida pole vastavalt käesolevatele juhistele hooldatud. Seadmete osade või komponentide remont või väljavahetamine, mida pole teinud garantiiaandja või milleks garantiiaandja pole luba andnud. Komponenti vahetamine ei pikenda seadme garantiiaega. Garantii kehtib toodetele, mis on defektsed ja millele garantii eest vastutav ettevõtte on hinnangu andnud. Tooted peavad olema viimasele kättesaadavad.

Garantiinõude esitamiseks pöörduge oma paigaldaja või edasimüüja poole. Vajaduse korral võtke ühendust: Groupe Atlantic Tel (+33) 146836000, faks: (+33) 146836001, 2 allée Suzanne Pénillault-Crapez 94110 Arcueil (Prantsusmaa), tel 0080038713858 (Belgia), kes teavitab teid, mida peaksite tegema.

Tüüp / viide:		Edasimüüja tempel
Seerianumber:		
Kliendi nimi ja aadress:	_____	

Общи инструкции за безопасност

Този уред не е предназначен за ползване от хора (включително деца) с намалени физически, сетивни или умствени способности или от хора, които нямат опит или познания, освен ако не получават адекватен надзор или предварителни инструкции относно употребата на уреда от лице, което е отговорно за тяхната безопасност. Децата трябва да бъдат наблюдавани, за да не се допуска да играят с уреда. Това устройство не е предназначено може да се използва от деца над 8-годишна възраст и от хора с намалени физически, сетивни или умствени възможности или от хора, които нямат предишен опит или познания, освен ако не са под наблюдението на лица, които знаят как се използва уреда или ако дадена инструкция за безопасно използване и като се вземат под внимание всички рискове. Деца не трябва да играят в близост до уреда. Почистването и поддръжката не могат да се извършват от деца без наблюдение.

ИНСТАЛАЦИЯ

Внимание: Уредът е тежък, работете внимателно.

- 1/ Инсталирайте устройството в стая, където ще е защитено от измръзване. Ако уредът се повреди поради подмяна или немонтиране на предпазния клапан, гаранцията отпада.
- 2/ Уверете се, че стената, на която е монтирано устройството, може да издържи неговата тежест, след като бъде напълнено с вода.
- 3/ Ако устройството ще се монтира в помещение, където температурата е постоянно по-висока от 35 °C, то трябва да се осигури вентилация на помещението.
- 4/ В банята не може да се инсталира устройство с обеми V0, V1 и V2 (вижте фигура 1.2). Ако няма достатъчно място, устройството може да се монтира в обема V2 или на максимална височина в обема V1, ако това са хоризонтални модели.
- 5/ Устройството трябва да бъде монтирано така, че да бъде леснодостъпно.
- 6/ Обърнете се към фигурите за монтаж (вж. раздел 3).
- 7/ Монтаж на вертикален стенен бойлер: За улесняване на бъдещата смяна на нагревателя, е необходимо да се остави свободно пространство под бойлера (300мм. за бойлери до 100л. и 480мм. за по-големи обеми).
- 8/ Размерите и необходимите отстояния за правилния монтаж на устройството са указани в раздел 2.1.
- 9/ Ако устройството се поставя в окачен таван или таванско помещение или над жилищно пространство, трябва да бъде монтиран отточен съд под бойлера. Източващо устройство, свързано към канализационната система, е нужно.
- 10/ Този продукт може да бъде изплзван на максимална надморска височина от 2000 метра.



Ръководството да се съхранява и след инсталация на продукта.

Общи инструкции за безопасност

11/ Този нагревател за вода се продава с термостат с работна температура над 60°C в максимална позиция, който може да ограничи разпространението на бактерии легионела в бойлера..

Внимание! При температура над 50°C, водата може веднага да причини сериозни изгаряния. Обърнете внимание на температурата на водата преди да вземете баня или душ.

ХИДРАВЛИЧНО СВЪРЗВАНЕ

- Ново предпано устройство, което отговаря на текущите стандарти (EN 1487 в Европа), налягане 0,8 Мра (8 bar) и размер 1/2“ диаметър. Предпазният клапан трябва да бъде защитен от замръзване.
- Устройството за източване на клапана за изпускане на налягането трябва да се активира редовно, за да се избегне натрупването на котлен камък, както и за проверка против блокиране.
- Монтирането на редуцир вентил (не се доставя) е необходимо, ако налягането на водата надхвърля 0,5 МРа (5 bar) и трябва да стане върху основната подаваща тръба.
- Свържете предпазния модул към изпускателната тръба, която е на открито, в среда без замръзване, с постоянен наклон надолу, за да източите излишъка от вода или да позволите източване на водонагревателя.
- Работното налягане на кръга на топлообменника не трябва да надвишава 0,3 МРа (3 bar) и температурата му не трябва да бъде по-висока от 100°C.
- ИЗТОЧВАНЕ: Изключете бойлера от електрическата мрежа и подаването на студена вода, отворете крана на топлата вода и завъртете дренажния клапан на предпазното устройство.
- ЗАБЕЛЕЖКА: За нагреватели на вода под мивки, разкачайте хидравличния модул и обръщайте наопаки за източване.

Общи инструкции за безопасност

ЕЛЕКТРИЧЕСКО СВЪРЗВАНЕ

- За да предотвратите риск от електрически удар, изключете захранването преди сваляне на капака.
- Електрическата инсталация нагоре по веригата трябва да бъде снабдена с двуполюсен прекъсвач (прекъсвач, предпазител), съвместим с локалните правила за инсталация (дефектно-токова защита 30mA).
- В случай, че кабелът бъде повреден, той трябва да се подмени с кабел или специален комплект, който е на разположение от производителя или „Следпродажбено обслужване“.
- В случай, че захранващият кабел бъде повреден, той трябва да се подмени от производителя, „Следпродажбено обслужване“ или подобен квалифициран специалист, за да се избегнат рискове.
- Заземяването е задължително. За целта е предвидена специална клема, която е маркирана с .
- Продукти, включващи батерия: има риск от експлозия на батерията, ако се сменя с неправилен вид. Изхвърлете използваните батерии съгласно локалните разпоредби.
- Наръчникът на потребителя за това устройство може да се получи от "Следпродажбено обслужване".
- Околна среда: Не изхвърляйте устройството си при битовите отпадъци, а го предавайте в специализирано място (пункт за събиране), където може да се рециклира.»



1. Инсталиране на уреда

1.1 Техническа информация

Моля, вижте техническата информация в края на ръководството - точки от I до IV за информацията относно:

- Съдържание на кашона
- Технически характеристики.

1.2 Специфична инсталация в бани

- Инсталиране извън зони V0, V1 и V2 (NF C 15-100).

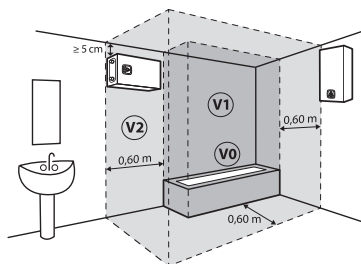

Ако размерите на банята не позволяват поставянето на бойлера извън зони V0, V1 и V2:

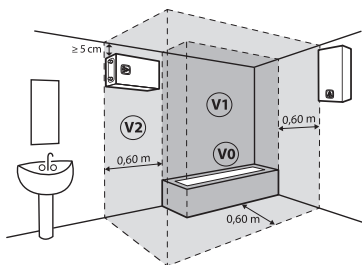

Тогав е възможно в зона V2

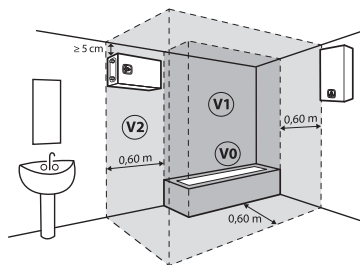

или в зона V1, ако:

- бойлерът е хоризонтален и поставен възможно най-високо (само за 40, 65 и 80 литрови)
- тръбите са направени от проводим материал
- бойлерът е защитен от прекъсвач срещу остатъчен ток (30 mA), свързан преди нагревателя

2. Как да инсталирам бойлера си?

2.1 Вертикален стенен бойлер:

При плосък или квадратен

1 Поставете шаблона за пробиване, отпечатан върху опаковката, върху повърхността на стената и направете маркировки, отговарящи на модела на бойлера, като вземете предвид минималните пространства, които трябва да се спазват около бойлера (вж. диаграма А).

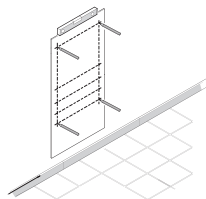

2 Пробийте и след това поставете бойлера си с помощта на крепежни елементи с диаметър 10 мм (Ø), подходящи за вашата стена (гипсокартон, бетон, тухла).

Внимание: вашата стена трябва да може да поддържа тежестта на пълен с вода бойлер.

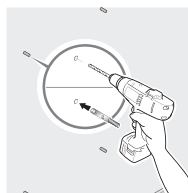

Индикативна маса на пълен бойлер

Гама	Вместимост	Маса
Плосък	25 л	45 кг
	40 л	70 кг
	65 л	100 кг
	80 л	120 кг
Квадратен	75 л	105 кг
	100 л	135 кг
	150 л	200 кг

3 Фиксирайте стягащите скоби (за бойлери с вместимост 25/40/80/150 литра) или единична скоба (за бойлери с вместимост 75/100 литра), проверете с метър разстоянията между крепежните елементи. Използваните крепежи за закрепване не трябва да допират корпуса на бойлера.

ЗАБЕЛЕЖКА: За вертикални модели с вместимост 25/40/65/80 литра, ако устойчивостта на стената е достатъчна, възможно е закрепването с единствен горен крепежен елемент. За да гарантирате добро задържане, поставете долните закрепващи винтове в закачалките на бойлера, като отворите са насочени надолу. Долният закрепващ винт действа като ограничител, като се опира на стената без завинтване (диаграма С или D). За 150л е задължително да се монтират 2-те скоби на стената.

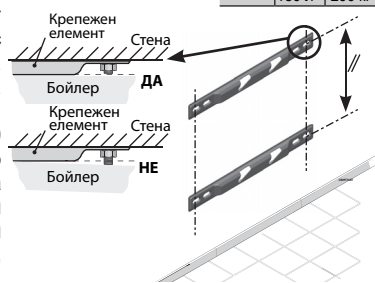

4 Повдигнете и поставете бойлера си върху закрепващите винтове за поставяне върху отвори-те за закрепване.

5 Спуснете бойлера докато отворите не влязат във вдлъбнатините.

След закрепването на отворите вече няма да е възможно плъзгане странично на бойлера без създаване на значително напрежение.

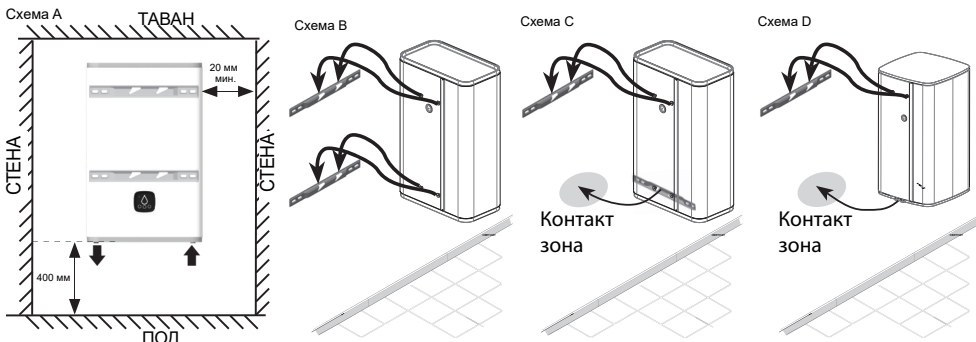

Изходът за гореща вода трябва да бъде разположенотляво на бойлера.

2.2 Стенен хоризонтален бойлер (25/40/65/80 L)

ВНИМАНИЕ: КВАДРАТНИЯТ 75/100/150 L модел е само стенен вертикален бойлер

- 1 Поставете шаблона за пробиване (отпечатан върху опаковката) върху повърхността на стената и направете маркировки, отговарящи на модела на бойлера, като вземете предвид минималните пространства, които трябва да се спазват около бойлера (вж. диаграма Е).
- 2 Пробийте и след това поставете бойлера си с помощта на крепежни елементи с диаметър поне 10 mm (Ø), подходящи за вашата стена (гипсокартон, бетон, тухла). Внимание: вашата стена трябва да може да поддържа тежестта на пълен с вода бойлер.
- 3 Закрепете скобите и използвайте метър, за да проверите разстоянията между скобите. Елементите, използвани за закрепване, не трябва да се показват над контактната повърхност с бойлера.
- 4 Повдигнете и поставете вашия бойлер към скобата(ите), като внимавате да позиционирате отворите отгоре на скобите (схема F).
- 5 Спуснете бойлера докато отворите не влязат във вдлъбнатините. След закрепването на отворите вече няма да е възможно плъзгане странично на бойлера без създаване на значително напрежение.

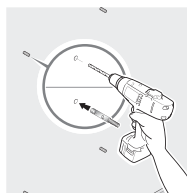
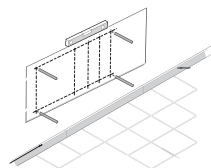

Индикативна маса на пълен бойлер

Гама	Вместимост	Маса
Плосък	25 л	45 кг
	40 л	70 кг
	65 л	100 кг
	80 л	120 кг

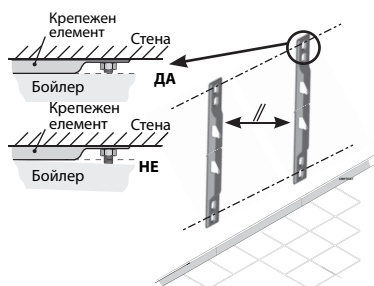

ЗАБЕЛЕЖКА: Входът на студената вода и изходът за гореща вода трябва да са разположени отляво.

Изходът за гореща вода трябва да е разположен отгоре.

Схема Е



Схема F



Монтажните скоби не позволяват конфигурация, различна от тази, посочена в настоящото ръководство. Използването на скобите за закрепване на бойлера към тавана е строго ЗАБРАНЕНО.

3. Електрически и хидравлични връзки

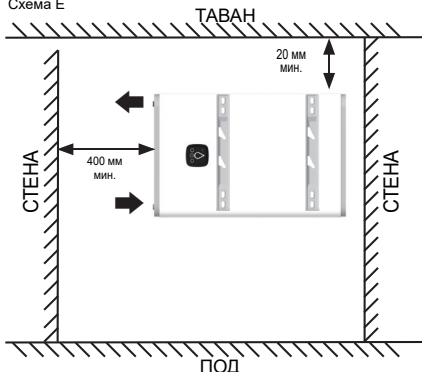
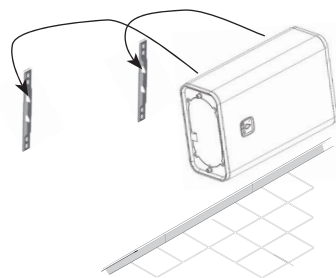
Пример с вертикален стенов бойлер

Електрическо табло 230 V

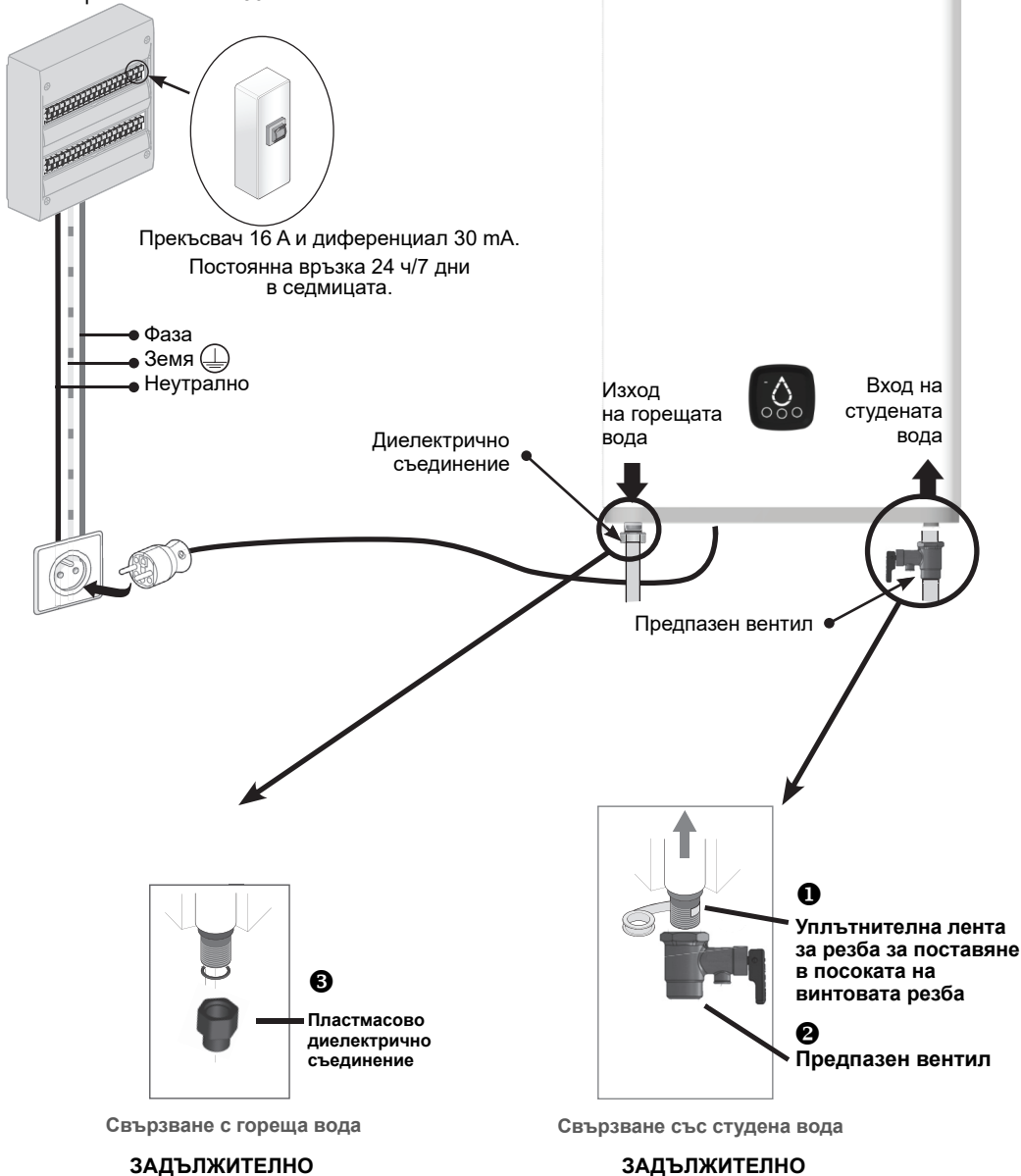

4. Интерфейс за управление (ИМ)

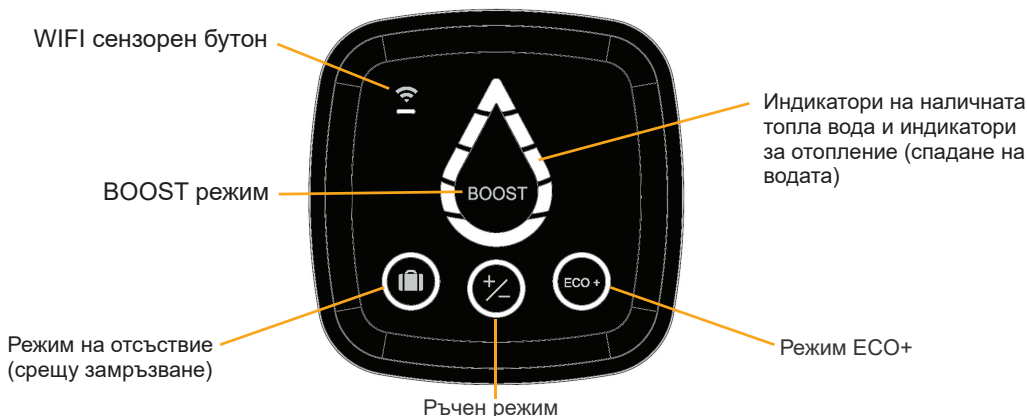

ЗАБЕЛЕЖКА: Ако устройството не е активно за 60 секунди, LED индикаторите за спадане на водата ще се изключат и кръгчето около избрания режим (и WIFI LED, ако продуктът е свързан), ще започне да мига върху HMI. Индикацията върху спадането на водата ще се реактивира, ако се използва бутон или ако уредът нагрява.

Светлинни индикатори	Състояние на индикатора	Обозначение
	Светнат	Режим на отсъствие активиран: Поддържане на топла вода без замръзване (7°C). Функцията BOOST е изключена.
	Светнат	Избран ръчен режим: За настройка на температурата на топлата вода, докоснете бутоните до избиране на желаното ниво върху светодиодите за спад на водата (5 нива на разположение).
	Светнат	ECO+ режим включен, бойлерът запаметява консумацията, за да се адаптира към нуждите на потребителя и да пести енергия, като същевременно осигурява комфорт.
	Сегменти на спадането на водата светват един след друг	Функцията BOOST е активна с бързо натискане. Активирането на режим BOOST задава температурата на нагряване до макс. ниво за 1 час. След като нагряването приключи, уредът ще се върне към режима, който е бил избран преди активирането на режим BOOST.
	Мигане	Бойлерът е в процес на сдвояване.
	Светнат	Бойлерът е сдвоен правилно.
	Светнат	Устройството не нагрява вода. Осветените сегменти показват количеството на наличната топла вода.
	Мигане	Устройството нагрява вода за достигане на нужното ниво. Непрекъснато светещите сегменти показват количеството на наличната топла вода.
	Горният сегмент свети в оранжево	Устройството има дефект. Проверете списъка с кодове за грешки по-долу или се свържете със сервизите за следпродажбено обслужване

5. Възможности за свързване

Този уред има функция Wifi, която позволява да се контролира или програмира от дистанция с вашия смартфон или таблет.

За целта ще ви бъдат необходими следните аксесоари:

- Рутер за достъп до интернет



- Приложение *Cozytouch* съвместимо с IOS и Android.

Безплатно сваляне от Stores



iOS версия 9.0 най-малко



Android версия 4.1 най-малко

След като инсталирате приложението, вземете потребителското си име и парола от вашия интернет рутер и отворете приложението Cozytouch. След това следвайте инструкциите стъпка по стъпка, които ще позволят създаването на профила ви и сдвояването на уреда ви.



Можете да покажете QR кода върху HMI за лесно идентифициране и сдвояване на вашето устройство.

В края на процедурата (както е посочено в процедурата за инсталиране на приложението) проверете пощенската кутия, отговаряща на попълнения адрес, за да активирате потребителския си профил. Вече можете да влезете, за да получите достъп до всички наши услуги.

ВАЖНО: по време на процедурата за сдвояване:

Не забравяйте да поставите своя смартфон (или таблет) в близост до бойлера

Продуктът ви ще издаде няколко еднократни звукови сигнала (това означава НОРМАЛНО функциониране)

ЗАБЕЛЕЖКА: Сигналят Wifi трябва да е достатъчно силен в зоната на инсталиране на вашия продукт.

В противен случай (твърде слаб или несъществуващ сигнал) ви съветваме да монтирате Wifi усилвател.

ДЕКЛАРАЦИЯ ЗА СЪОТВЕТСТВИЕ СЪГЛАСНО ДИРЕКТИВА RED 2014/53/ЕС (*)

С настоящото ЕСЕТ декларира, че оборудването, посочено по-долу, отговаря на съществените изисквания на директива RED 2014/53/ЕС.

Пълната ЕС декларация за съответствие за това оборудване е налична и на следните уебсайт адреси:

- https://www.notices-produits.fr/permalink/documents_73b4a85b-629c-41ef-942c-71a3081125f3/zoztp2ma0gzodz19vkk65gpqig

- https://www.notices-produits.fr/permalink/documents_a6346706-1837-405f-8a00-c54ba7474150/zoztp2ma0gzodz19vkk65gpqig

Предназначение: Плоски стенни електрически бойлери и стенни електрически бойлери S4

Модели: 25, 40, 65, 80 литра за гамата плосък и 75, 100, 150 литра за гамата S4

Характеристики:

Честотни ленти за приемане на радиосигнал от приемник-предавателя: Wi-Fi 2.4G: 2400MHz - 2483.5MHz

Максимална радиочестота: <20 dBm

оборудване Hertzien от Клас 2: могат да бъдат пуснати на пазара и въведени в експлоатация без ограничения

Радио обхват: от 100 до 300 метра в свободно поле, променливо според съответното оборудване (диапазон, който може да се промени в зависимост от условията на инсталиране и електромагнитната среда). **Спазването на стандартите за радио- и електромагнитна съвместимост е**

проверено от следния нотифициран орган:

LCIE

(*) Директива за радиооборудването



Flat



S4

6. Помощ при отстраняване на неизправности

6.1 Мигащи индикатори за душ

Състояние на индикатора	Обозначение	Решение
Горният сегмент свети в оранжево със светнал сегмент на спадането на вода отляво 	Повреда на сензора за регулиране (изход на резервоара)	Подменете сондата за регулиране.
Горният сегмент свети в оранжево със светнал сегмент на спадането на вода отдясно 	Повреда на сензора за регулиране (вход на резервоара)	
Горният сегмент свети в оранжево със светнал долен сегмент 	Грешка в комуникацията с дънната платка	Проверете свързването към дънната платка (МСВ). Ако е свързана, сменете МСВ или се свържете със сервиза за следпродажбено обслужване.

6.2 Нито един индикатор не свети*

Възможна причина	Мерки за предприемане	Решение
Неизправност при захранването на бойлера	Проверете захранването (230 волта) на бойлера с помощта на измервателен уред (мултицет).	Ако няма захранване с електричество или захранването е неизправно, трябва да се извърши проверка от електротехник
	Постоянен контрол на захранването 24/24.	Ако уред, свързан към ненатоварена мрежа или при неизправен монтаж покаже неизправност, трябва да се извърши проверка от електротехник
Задействане на защитен термостат	Контрол на изходната мощност на предпазния термостат или термостатите.	Повторно задействане на защитата на термостата. Ако продължава, трябва да се провери от техник или се свържете със SAV.
Неизправност при функционирането на бойлера	Проверете захранването на бойлера при платката с помощта на измерващо устройство (мултицет) дали е 230 волта.	Ако захранването е правилно, трябва проверка от електротехник и подменете захранващата платка.
	Проверете дали е правилно свързан свързващия кабел между захранващата платка и бойлера.	Свържете повторно правилно свързващия кабел.

* Без IHM самостоятелно изключване

7. Приложно поле на гаранцията

Тази гаранция не покрива неизправности, дължащи се на:

7.1 Анормални състояние на заобикалящата среда

- Различни повреди, причинени от удари или падания по време на работа след напускане на завода.
- Позиционирането на уреда на място, което е подложено на замръзване или лошо време (влажна, неблагоприятна или лошо вентилирана среда).
- Използване на вода с критерии за твърдост, като тези, определени от DTU Plumbing 60-1 добавка 4 гореща вода (хлориди, сулфати, калций, резистивност и ТАС).
- Твърдост на водата < 15°f.
- Неспазването на стандартите (NF EN 50160) на електрическата мрежа (захранване с минимално или максимално напрежение, например несъответстващи честоти).
- Повреди в резултат на неоткриваеми проблеми, дължащи се на избора на местоположение (труднодостъпни места) и които биха могли да бъдат избегнати чрез незабавен ремонт на уреда.

7.2 Инсталация, която не съответства на регламенти, стандарти и добри практики

- Нов предпазен уред, който съответства на стандарт EN 1487, не е инсталиран, неправилно инсталиран е или е инсталиран с променени настройки и др.
- Поставяне директно върху бойлера на хидравлична система, предотвратяваща работата на комплекта за обезопасяване (намаляване на налягането, спирателен вентил ...) (вж. страница 14).
- Анормална корозия на връзките (топла или студена вода) поради неправилна хидравлична връзка (лошо запечатване) или отсъствие на диелектрични втулки (директен контакт желязо-мед).
- Свързване на диелектрически връзки: неспазване на стандарта NF C 15-100 или със стандартите, които са в сила в държавата, неправилно заземяване, недостатъчно напречно сечение на кабела, свързване в гъвкави кабели, неспазване на диаграмите на свързване, предписани от производителя.
- Поставяне на уреда в противоречие с предписаното в инструкциите.
- Външна корозия поради лошо запечатване на тръбите.
- Липса или неправилно инсталиране на електрическите защиты.
- Липса или неправилно инсталиране на канала на кабела.
- Падане на уреда след използване на крепежни елементи, които не са адаптирани към монтажната опора.

7.3 Неправилна поддръжка

- Неправилно отстраняване на котлен камък от нагревателни елементи или предпазни устройства.
- Няма поддръжка на обезопасителния комплект, което води до свръхналягане.
- Промяна на оригиналния продукт без предизвестие на производителя или използване на резервни части, които не са посочени от него.
- Неспазване на условията за поддръжка на магнезиевия анод (вж. точка 8.3). Тези уреди са в съответствие с Директивата за електромагнитната съвместимост 2014/30/ЕС, Директива 2014/35 / ЕС за ниско напрежение, 2015/863/ЕС и 2017/2102/ЕС за ROHS и 2013/814/ЕС за допълнение на Директива 2009/125/ЕО за екодизайна.

8. Гаранция

Бойлерът трябва да се инсталира, използва и поддържа в съответствие с най-новите достижения на техниката и със стандартите, които са в сила в страната на инсталиране, както и с инструкциите в настоящия наръчник. **В Европейския съюз** този уред има законова гаранция, давана на потребителите по Директива 1999/44/ЕО, тази гаранция е в сила от датата на доставка на стоките до потребителя. В допълнение към законовата гаранция някои продукти имат удължена гаранция, ограничена до безплатната смяна на резервоара и компонентите, признати за дефектни, **като се изключват разходите за смяна и транспорт**. Обърнете се към таблицата по-долу. Тази гаранция не засяга другите права, които можете да имате в резултат от прилагането на законовата гаранция. Тя се прилага в страната на закупуване на продукта, ако той е инсталиран на същата територия. Всяка повреда трябва да се докладва на довереното лице преди извършване на смяна по гаранцията, а уредът ще остане на разположение на застрахователните експерти и на производителя.

Законова гаранция	2 години
Допълнителна търговска гаранция за резервоарите и обшивките на нагревателния елемент	+ 5 години

Изключения: Консумативи: магнезиеви аноди ... Оборудване, което не може да се достигне (труден достъп за ремонт, поддръжка или оценка). Уреди, изложени на необичайни условия на околната среда: замръзване, атмосферно влияние, вода с необичайни химически характеристики извън критериите за питейна вода, електрическа мрежа с пикове на мощността. Оборудване, което е инсталирано без спазване на текущите стандарти в страната на инсталиране: липса на или неправилно предпазно устройство, аномална корозия поради неправилни хидравлични фитинги (контакт желязо/мед), неправилно заземяване, неадекватна дебелина на кабела, неспазване на чертежите за свързване, посочени в тези инструкции. Оборудването не е поддържано в съответствие с тези инструкции. Ремонтите или смяната на части или компоненти по оборудването не са извършвани или не са одобрени от компанията, отговорна за гаранцията. Смяна на компонент не удължава гаранционния период за устройството. Гаранцията ще се прилага към продукти, които са дефектни и са одобрени от компанията, която е отговорна за гаранцията. Задължително е продуктите да се запазят на последната.

За повдигане на гаранционен иск, свържете се с вашите монтажник или търговец. Ако е нужно, свържете се с: Groupe Atlantic тел.: (+33)146836000, факс: (+33)146836001, 2 allée Suzanne Pénillault-Crapez 94110 Arcueil (Франция), тел.: 0080038713858 (Белгия), където ще получите информация за това, какво трябва да правите.

Модел / референция:		Печат на търговеца
Сериен номер:		
Име и адрес на клиента:	_____ _____ _____	

Bendrieji įspėjimai

Šis įrenginys nėra skirtas naudoti asmenims (taip pat vaikams), kurių fizinės, jutiminės ar protinės galimybės yra ribotos, taip pat asmenims, neturintiems atitinkamos patirties ar žinių, išskyrus tuos atvejus, kai už jų saugumą atsakingi asmenys užtikrina tinkamą priežiūrą arba jie iš anksto gauna instrukcijas dėl šio įrenginio naudojimo. Vaikai turi būti prižiūrimi, kad nežaistų su šiuo įrenginiu. Įrenginiu gali naudotis ne jaunesni kaip 8 metų amžiaus vaikai, o žmonės, kurių fizinės, jutiminės ar protinės galimybės yra ribotos, arba neturintys patirties ar žinių, gali naudotis juo tik tinkamai prižiūrimi arba jei buvo suteiktos saugaus įrenginio naudojimo instrukcijos ir atsižvelgta į galimus pavojus. Vaikams draudžiama žaisti su šiuo įrenginiu. Vaikams negalima be suaugusiųjų priežiūros valyti ar eksploatuoti įrenginio.

ĮRENGIMAS

Dėmesio! Gaminys sunkus – elgtis atsargiai.

- 1/ Įrenginį reikia montuoti viduje, nuo šalčio apsaugotoje vietoje. Garantija netaikoma įrenginiui sugedus dėl užsiblokavusio apsauginio vožtuvo.
- 2/ Įsitikinkite, kad siena, ant kurios montuosite, išlaikys įrenginio, pripildyto vandens, svorį.
- 3/ Jeigu įrenginį reikia sumontuoti patalpoje ar vietoje, kurioje aplinkos temperatūra nuolat aukštesnė kaip 35 °C, būtina numatyti jos vėdinimą.
- 4/ Vonios kambaryje nemontuokite V0, V1 ir V2 tūrio įrenginių (žr. pav., 1.2 skyriuje). Jei dėl produkto dydžio tokios galimybės nėra, galima sumontuoti V2 tūrio įrenginį arba horizontalaus modelio V1 tūrio įrenginį maksimaliame aukštyje.
- 5/ Įrenginį įrenkite lengvai pasiekiamoje vietoje.
- 6/ Žiūrėkite montavimo iliustracijas (žr. 3 skyrių).
- 7/ Vertikalaus sieninio vandens šildytuvo montavimas: Kad, prireikus, būtų galima pakeisti kaitinimo elementą, po vandens šildytuvo vamzdžiais palikite pakankamai laisvos vietos (300 mm iki 100 litrų gaminiams ir 480 mm didesnės talpos gaminiams).
- 8/ Atstumas, kurį reikia išlaikyti įrenginiui sumontuoti tinkamai, nurodytas 2.1 skyriuje.
- 9/ Apsauginė vandens nutekėjimo talpa turi būti montuojama žemiau nei vandens šildytuvai, jeigu yra pakabinamos lubos, montuojama palėpėje arba virš gyvenamųjų patalpų. Drenažas į nuotėkų sistemą būtinas.
- 10/ Šis įrenginys skirtas naudoti daugiausia 2000 metrų aukštyje.



Sumontavę įrenginį išsaugokite šias instrukcijas.

Bendrieji įspėjimai

11/ Šis vandens šildytuvas parduodamas su termostatu, kurio darbinė temperatūra yra aukštesnė nei 60 °C, kad būtų galima apriboti legioneliozės bakterijų plitimą rezervuare.

Atsargiai! Aukštesnės nei 50 °C temperatūros vanduo gali iš karto sukelti rimtus nudegimus. Kaskart prieš vonią ar dušą būtina patikrinkite vandens temperatūrą.

HIDRAULINIS PRIJUNGIMAS

- Reikia įrengti naują saugos įrenginį, kuris atitinka esamus standartus (Europoje EN 1487) ir yra pritaikytas 0,8 MPa (8 barų) slėgiui bei 1/2 colio skersmeniui. Apsauginis vožtuvas turi būti apsaugotas nuo šalčio.
- Slėgio išleidimo vožtuvą, vandens išleidimo prietaisą būtina reguliariai aktyvuoti, kad būtų užkirstas kelias kalkių susidarymui ir kad būtų įsitikinta, jog sistema nėra užblokuota.
- Slėgio reduktorius (nepriedamas) būtinas, kai tiekiamo vandens slėgis yra didesnis nei 0,5 MPa (5 barai). Jis turi būti sumontuotas ant pagrindinio tiekimo vamzdžio.
- Prijunkite apsauginį įtaisą prie išleidimo vamzdžio lauke, nuo šalčio apsaugotojo patalpoje, prijungto nuožulniai, kad išmetamas vanduo laisvai tekėtų ir kad būtų galima išleisti vandenį iš sistemos.
- Šilumokaičio grandinės darbinis slėgis neturi viršyti 0,3 Mpa (3 barų), o temperatūra neturi būti didesnė nei 100 °C.
- DRENAŽAS. Išjunkite maitinimą ir užsukite šalto vandens tiekimą, atsukite karšto vandens čiaupą, tada valdykite apsauginį vožtuvą.
- PASTABA. Jei naudojamas po kriaukle tvirtinamas modelis, atjunkite hidraulinę jungtį ir apvertę ištuštinkite prietaisą.

Bendrieji įspėjimai

PRIJUNGIMAS PRIE MAITINIMO TINKLO

- Prieš nuimdami gaubtą įsitikinkite, kad maitinimas išjungtas; taip išvengsite sužeidimų ar elektros šoko pavojaus.
- Įrenginio maitinimo prijungimas turi būti atliktas su visų polių atjungimo prietaisu (grandinės pertraukiklis, saugiklis), atsižvelgiant į galiojančias vietas įrenginių montavimo nuostatas (30 mA liekamosios srovės prietaisas).
- Jei maitinimo kabelis pažeistas, jis turi būti pakeistas nauju kabeliu ar kitu gaminiu, gautu iš gamintojo atstovo ar priežiūros meistro.
- Jei maitinimo kabelis pažeistas, jis turi būti pakeistas gamintojo atstovo, priežiūros meistro ar panašios kvalifikacijos specialisto, siekiant išvengti bet kokio pavojaus.
- Būtinasis žemėjimas. Žemėjimui atlikti pateikiamas specialus pažymėtas gnybtas .
- Įrenginiai su akumuliatoriumi. Originalų akumuliatorių pakeitus kitu, netinkamo tipo, akumuliatoriumi, įrenginys gali sprogti. Panaudotus akumuliatorius reikia šalinti laikantis taikytinų vietos utilizavimo nuostatų.
- Šio produkto instrukciją galima gauti susisiekus su priežiūros skyriumi.
- Aplinkosauga. Įrenginio neišmeskite su buitinėmis atliekomis. Jį atiduokite į paskirtą vietą (surinkimo punktą), kur jis galės būti perdirbtas.



1. Prietaiso įrengimas

1.1 Techninė informacija

Instrukcijos pabaigoje, I–IV puslapiuose esančioje techninėje informacijoje rasite šiuos duomenis:

- Pakuotės turinys
- Techninės savybės.

1.2 Įrengimo vonios kambaryje ypatumai

- Įrengimas ne V0, V1 ir V2 zonose (NF C 15-100).

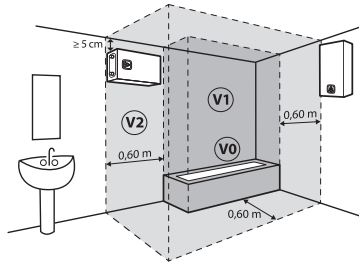

Jei dėl vonios kambario dydžio negalima įrengti šildytuvo už V0, V1 ir V2 zonų ribų:

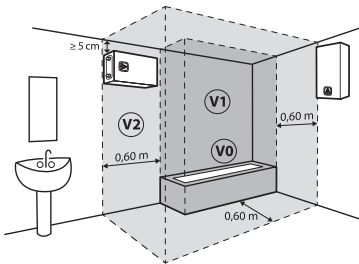

Tuomet galima zonoje V2

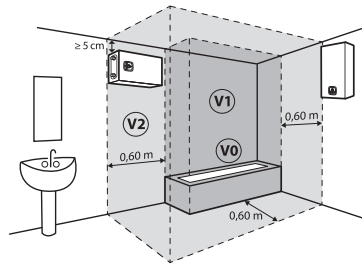

arba zonoje V1, jei:

- vandens šildytuvas tvirtinamas horizontaliai ir kiek įmanoma aukščiau (tik 40, 65 ir 80 l)
- vamzdžiai yra iš laidžios medžiagos
- šildytuvas yra apsaugotas prieš šildytuvą įrengtu liekamąja srove valdomu išjungikliu (30 mA)

2. Kaip įrengti šildytuvą?

2.1 Vertikaliai ant sienos tvirtinamas vandens šildytuvas:

Plokšti ir stačiakampiai įrenginiai

1 Pridėkite ant gaminio pakuotės atspausdintą trafaretą prie sienos ir pažymėkite savo šildytuvo modelį atitinkančius tvirtinimo taškus, neužmiršdami aplink šildytuvą palikti bent jau mažiausius leidžiamus tarpus (žr. diagramą A).

2 Išgręžkite skylės ir pritvirtinkite vandens šildytuvą 10 mm skersmens (Ø) tvirtinimo elementais, pritaikytais jūsų sienai (iš gipso kartono, betono, plytų).

Dėmesio: jūsų siena turi išlaikyti šildytuvo su vandeniu svorį.

3 Tvirtai pritvirtinkite laikiklius (25 / 40 / 80 / 150 l talpos šildytuvams) arba vieną laikiklį (75 / 100 l talpos šildytuvams), matavimo juosta patikrinkite atstumus tarp laikiklių. Naudojami tvirtinimo elementai neturi išsikišti ir remtis į šildytuvą.

PASTABA. 25 / 40 / 65 / 80 l modelius, jei siena yra pakankamai tvirta, galima tvirtinti naudojant vieną laikiklį. Kad šildytuvą tvirtai laikytųsi, uždėkite apatinį laikiklį ant šildytuvo kabliukų į apačią nukreiptomis angomis. Apatinis laikiklis įsirems į sieną ir bus naudojamas kaip neprisukta atrama (brėžinys C arba D). 150 l talpos įrenginiams ant sienos būtina sumontuoti 2 laikiklius.

4 Pakelkite ir pritvirtinkite šildytuvą prie laikiklio (-ių) taip, kad kabliukai užsikabintų už laikiklių viršaus.

5 Leiskite vandens šildytuvą žemyn, kol kabliukai įsistatys į išpjovas.

Kai kabliukai įstatyti, vandens šildytuvo nebebus galima lengvai stumdyti į šalis.

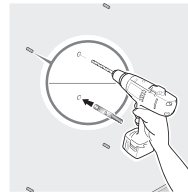
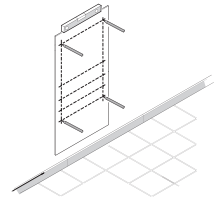

Orientacinis vandens šildytuvo su vandeniu svoris

Serija	Talpa	Svoris
Plokščias	25 l	45 kg
	40 l	70 kg
	65 l	100 kg
	80 l	120 kg
Stačiakampis	75 l	105 kg
	100 l	135 kg
	150 l	200 kg

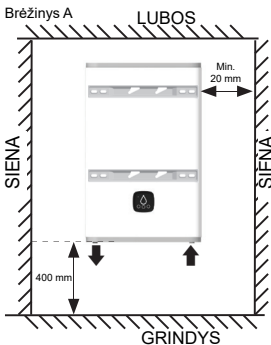
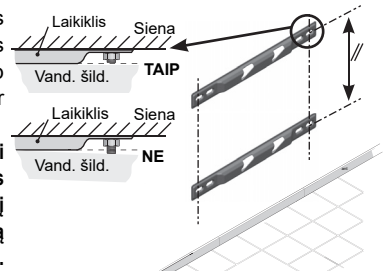

Karšto vandens išvadas turi būti vandens šildytuvo kairėje.

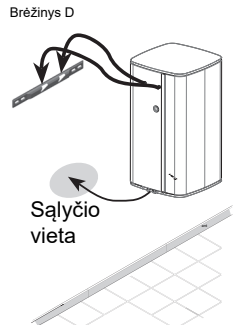
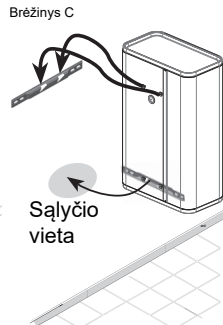
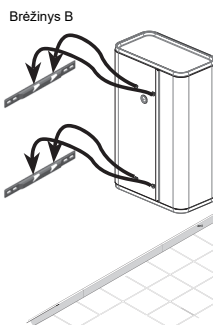

2.2 Horizontaliai ant sienos tvirtinamas vandens šildytuvas (25 / 40 / 65 / 80 l)

DĖMESIO! Stačiakampis 75 / 100 / 150 l modelis montuojamas ant sienos tik vertikaliai

- 1 Pridėkite ant gaminio pakuotės atspausdintą trafaretą prie sienos ir pažymėkite jūsų šildytuvo modelį atitinkančius tvirtinimo taškus, neužmiršdami aplink šildytuvą palikti bent jau mažiausius leidžiamus tarpus (žiūrėkite brėžinį E).
- 2 Išgręžkite skylės sienoje ir pritvirtinkite vandens šildytuvą naudodami mažiausiai 10 mm skersmens (Ø) tvirtinimo elementus, tinkamus jūsų sienos tipui (gipso kartonas, betonas, plytos). Dėmesio. Jūsų siena turi išlaikyti pripildyto vandens šildytuvo svorį.
- 3 Tvirtai pritvirtinkite laikiklius ir matavimo juosta patikrinkite atstumus tarp laikiklių. Naudojami tvirtinimo elementai neturi išsikišti už kontakcinio paviršiaus ir remtis į vandens šildytuvą.
- 4 Pakelkite ir uždėkite vandens šildytuvą ant laikiklio (ių) taip, kad kabliukai užsikabintų už laikiklių viršaus (brėžinys F).
- 5 Leiskite vandens šildytuvą žemyn, kol kabliukai įsistatys į išpjovas. Kai kabliukai įstatyti, vandens šildytuvo nebebus galima lengvai stumdyti į šalis.

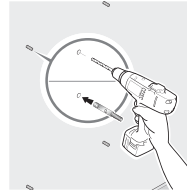
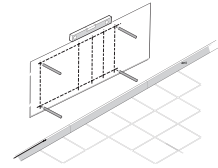

Orientacinis vandens šildytuvo su vandeniu svoris

Serija	Talpa	Svoris
25 l	45 kg	
Plokščias	40 l	70 kg
	65 l	100 kg
	80 l	120 kg

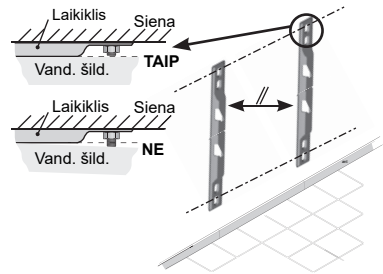

PASTABA. Šalto vandens įvadas ir karšto vandens išvadas turi būti kairėje. Karšto vandens išvadas turi būti įrengtas viršuje.

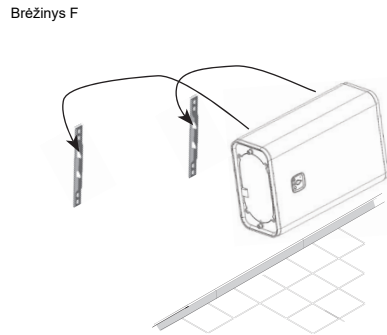
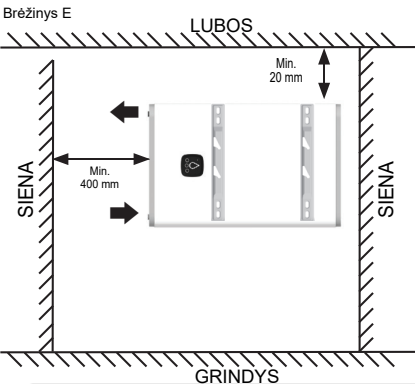

Tvirtinimo laikikliais galima tvirtinti tik šiose instrukcijose nurodytos konfigūracijos prietaisą. Naudoti šiuos laikiklius šildytuvui kabinti ant lubų griežtai DRAUDŽIAMA.

3. Elektros ir vandens prijungimas

Vertikaliai ant sienos tvirtinamo šildytuvo pavyzdys



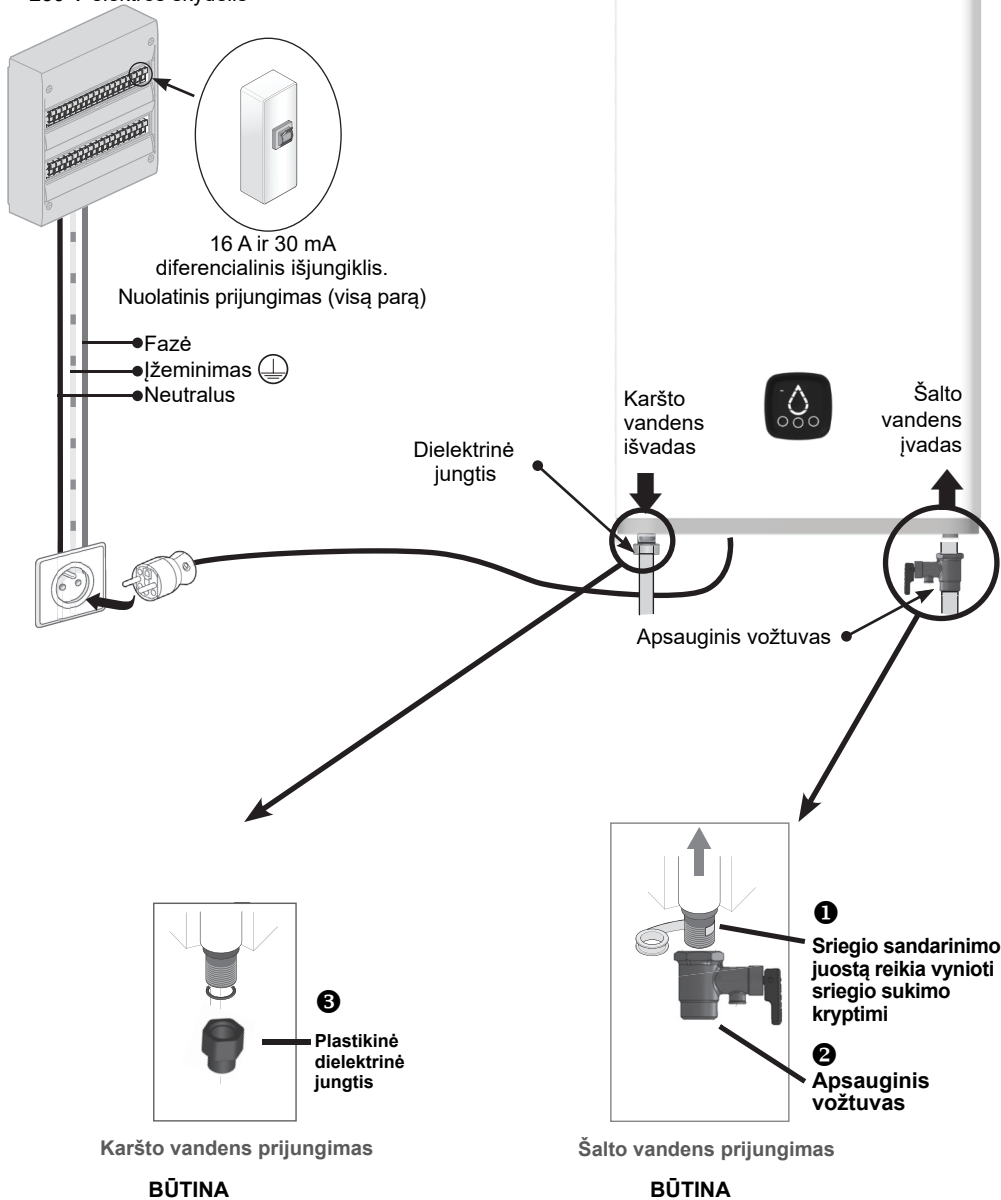



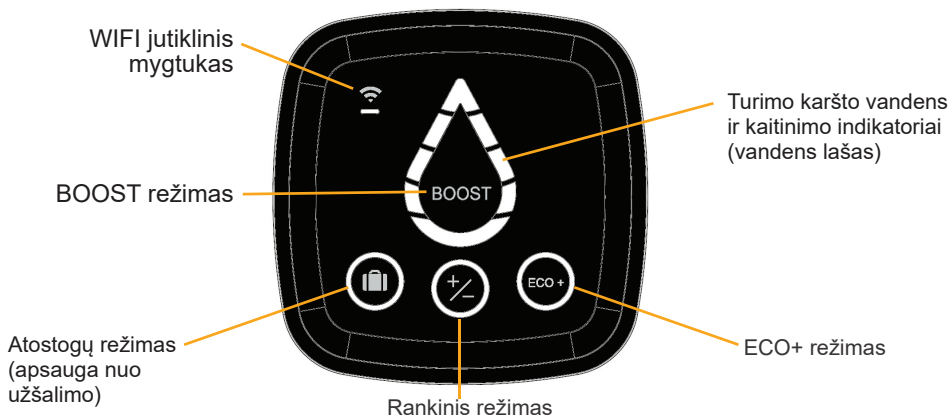

230 V elektros skydelis



4. Valdymo sąsaja (HMI)



PASTABA. Jei prietaisas neaktyvus 60 sekundžių, vandens lašo formos LED indikatoriai HMI sąsajoje išsijungia ir ima mirksėti apskritimas apie pasirinktą režimą (ir apie „WIFI“ indikatorių, jei gaminytis prijungtas). Vandens lašo indikacija vėl bus aktyvinta paspaudus mygtuką arba jei įrenginys ims šildyti.

Indikatoriai	Indikatoriaus būseną	Reikšmė
	Dega	Aktyvintas atostogų režimas: šildytuve palaikoma temperatūra (7 °C), kad neužšaltų. BOOST funkcija išjungta.
	Dega	Pasirinktas rankinis režimas: Norėdami nustatyti karšto vandens temperatūrą, lieskite mygtukus, kol norimas lygis bus pasirinktas vandens LED lašo indikatoriuje (yra 5 lygiai).
	Dega	Įjungtas ECO+ režimas, šildytuvą pradeda analizuoti vandens suvartojimą, kad prisitaikytų prie naudotojų poreikių, sutaupyti energijos ir nesukeltų nepatogumų.
	Vandens lašo segmentai užsidega vienas po kito	BOOST funkcija įjungiama trumpu paspaudimu. Aktyvius BOOST režimą nustatomas maksimalus šildymo temperatūros lygis 1 valandai. Kai šildymas baigtas, įranga grįš į režimą, kuris buvo pasirinktas prieš įjungiant BOOST režimą.
	Mirksi	Vandens šildytuvą siejamas.
	Dega	Susietas vandens šildytuvą prijungtas.
	Dega	Įrenginys vandens nešildo. Šviečiantys segmentai rodo esamą karšto vandens kiekį.
	Mirksi	Įrenginys šildo vandenį, kad pasiektų reikiamą lygį. Pastoviai šviečiantys segmentai rodo esamą karšto vandens kiekį.
	Viršutinis segmentas šviečia oranžine spalva	Įrenginys veikia netinkamai. Peržiūrėkite toliau pateiktą klaidų kodų sąrašą arba susisiekiite su priežiūros tarnyba

5. Prisijungimo galimybės

Šiame prietaise yra „Wifi“ funkcija, kuri leidžia valdyti ar programuoti prietaisą nuotoliniu būdu išmaniuoju telefonu ar planšetiniu kompiuteriu.

Tam jums prireiks šių dalykų:

- Interneto prieigos



- Su „iOS“ ir „Android“ operacinėmis sistemomis suderinamos programėlės *Cozytouch*.

Ją galima parsisiųsti nemokamai.



„iOS“, ne žemesnė nei 9.0 versija „Android“, ne žemesnė nei 4.1 versija

Įdiegę programėlę, turėkite po ranka savo interneto prieigos prisijungimo vardą ir slaptažodį ir atverkite programėlę Cozytouch. Pažingsniui vadovaukitės instrukcijomis, kurios padės jums susikurti paskyrą ir susieti prietaisą.



Galite naudoti QR kodą HMI sąsajoje, kad galėtumėte lengvai identifikuoti ir susieti savo įrenginį.

Procedūros pabaigoje (kaip nurodyta programėlės diegimo procedūroje) pasirinkinkite savo elektroninio pašto, kurį nurodėte, dėžutę, kad aktyvintumėte savo naudotojo paskyrą. Dabar galite prisijungti ir naudotis mūsų paslaugomis.

SVARBU: vykstant susiejimui:

pasirūpinkite, kad jūsų išmanusis telefonas ar planšetinis kompiuteris būtų netoli šildytuvo.

Jūsų šildytuvą keletą kartų pyptelės (tai **!PRASTAS** veikimas)

PASTABA. Vietoje, kurioje įrengėte šildytuvą, „Wifi“ signalas turi būti pakankamai stiprus. Prireikus (kai signalas silpnas ar jo nėra), patariame įrengti „Wifi“ retransliatorių.

ATITIKTIES DEKLARACIJA, DIREKTYVA 2014/53/ES DĖL RADIO ĮRENGINIŲ (*)

ECET pareiškia, kad toliau nurodytas prietaisas atitinka pagrindinius direktyvos dėl radijo įrenginių 2014/53/ES reikalavimus.

Visą šiam įrenginiui skirtą ES atitikties taip pat rasite toliau nurodytoje svetainėje adresu:

- https://www.notices-produits.fr/permalink/documents_73b4a85b-629c-41ef-942c-71a3081125f3/zoztp2ma0gzodz19vkk65gpqig

- https://www.notices-produits.fr/permalink/documents_a6346706-1837-405f-8a00-c54ba7474150/zoztp2ma0gzodz19vkk65gpqig

Pavadinimas: elektrinis plokščias, ant sienos kabinamas vandens šildytuvas ir elektrinis ant sienos kabinamas vandens šildytuvas S4

Modeliai: 25, 40, 65, 80 l plokščių šildytuvų serijoje ir 75, 100, 150 S4 serijoje

Savybės:

Siųstuvo-imtovo naudojamos radijo dažnių juostos: WIFI 2.4 G: 2400 MHz–2483,5 MHz

Didžiausia radijo dažnio galia: <20 dBm

2 klasės radijo įrenginiai: gali būti išleisti į rinką ir naudojami be apribojimų

Radijo ryšio diapazonas: nuo 100 iki 300 metrų atviroje vietoje kinta, atsižvelgiant į susijusius įrenginius (diapazonas gali kisti atsižvelgiant į įrengimo sąlygas ir elektromagnetinę aplinką). **Atitiktį radijo ryšio ir elektromagnetinio suderinamumo standartams patikrino notifikuotoji įstaiga:**

LCIE

(*) Direktyva dėl radijo įrangos





Flat



S4

6. Problemų sprendimas

6.1 Mirksintys lašo indikatoriai

Indikatoriaus būseną	Reikšmė	Sprendimas
Viršutinis segmentas šviečia oranžine spalva ir vienas lašo segmentas šviečia kairėje 	Reguliavimo jutiklio gedimas (rezervuaro išvadas)	Pakeiskite reguliavimo zoną.
Viršutinis segmentas šviečia oranžine spalva ir vienas lašo segmentas šviečia dešinėje 	Reguliavimo jutiklio gedimas (rezervuaro įvadas)	
Viršutinis segmentas šviečia oranžine spalva, be to, šviečia apatinis segmentas 	Ryšio su maitinimo plokšte klaida	Patikrinkite sujungimą su maitinimo plokšte (MCB). Jei ji prijungta, pakeiskite MCB arba kreipkitės į priežiūros tarnybą.

6.2 Nedega nė vienas indikatorius*

Galima priežastis	Veiksmai	Sprendimas
Šildytuvo elektros maitinimo gedimas	Patikrinkite vandens šildytuvo elektros maitinimą (230 V) matavimo prietaisu (multimetru).	Jei maitinimo nėra ar jis netinkamas, iškvieskite specialistą
	Patikrinkite, ar maitinimas nenutrūksta tiekiamas visą parą.	Jei prietaisas netinkamai prijungtas prie dviejų tarifų jungiklio, iškvieskite specialistą
Išsijungia apsauginis termostatas	Patikrinkite maitinimą termostato (-ų) išvade.	Įjunkite termostato apsaugą. Jei problema kartojasi, kreipkitės į įrengimo specialistą ar techninės priežiūros skyrių.
Vandens šildytuvai neveikia	Matavimo prietaisu (multimetru) patikrinkite, ar įtampa maitinimo plokštėje yra 230 voltų.	Jei maitinimas tinkamas, kreipkitės į specialistą, kad pakeistų maitinimo plokštę.
	Patikrinkite, ar tinkamai prijungtas maitinimo plokštę ir valdymo bloką jungiantis laidas.	Teisingai prijunkite laidą.

* Jei HMI sąsaja nebuvo išjungta tyčia

7. Garantijos taikymo aprėptis

Garantija netaikoma gedimams, atsiradusiems dėl toliau išvardytų priežasčių:

7.1 Netinkamų aplinkos sąlygų

- Sugadinimų, atsiradusių dėl smūgių ar kritimų prietaisui jau išvykus iš gamyklos.
- Sumontavus prietaisą užšalrančioje ar nepalankių sąlygų veikiamoje vietoje (drėgnoje, kenksmingoje, prastai vėdinamoje aplinkoje).
- Naudojant vandenį, kurio kietumo kriterijai neatitinka nurodytų dokumente „DTU Plumnbg 60-1“ 4 priede (chloro, sulfatų, kalcio, varžos ir CAT).
- Dėl didesnio nei < 15 °f vandens kietumo.
- Elektros tinklo standartų (NF EN 50160) nesilaikymo (pavyzdžiui, tinkle mažiausia arba didžiausia įtampa, netinkamas jo dažnis).
- Sugadinimų, kurių nebuvo galima pastebėti dėl netinkamai parinktos įrengimo vietos (sunkiai prieinamų vietų) ir kurių buvo galima išvengti nedelsiant sutaisius prietaisą.

7.2 Teisės aktų reikalavimų, standartų ar profesinių standartų neatitinkančio įrengimo

- Nesumontuoto arba netinkamai sumontuoto naujo EN 1487 standartą atitinkančio saugos bloko ar pakeičtų jo nustatymų ir t. t.
- Tiesiai prie vandens šildytuvo prijungtos vandens sistemos, neleidžiančios veikti saugos blokui (slėgimo mažinimo įrenginio, išjungimo čiaupo ir pan.) (žr. 14 psl.).
- Neįprasto prijungimo vietų (karšto ir šalto vandens) surūdijimo netinkamai prijungus vandens tiekimą (neužtikrintas sandarumas) ar neįrengus dielektrinių movų (tiesioginis vario ir geležies sąlytis).
- Netinkamo elektros prijungimo: neatitinkančio NF C 15-100 ar šalyje, kurioje naudojamas šildytuvus, galiojančių standartų reikalavimų, netinkamo įžeminimo, pernelyg mažo laido skerspjūvio, sujungimo lanksčiaisiais laidais, gamintojo pateiktų sujungimo schemų nepaisymo.
- Įrengimo nesilaikant instrukcijų nurodymų.
- Išorinės korozijos, atsiradusios dėl nesandarių vamzdžių.
- Dėl to, kad nėra elektros mazgų apsauginio gaubto ar jis uždėtas netinkamai.
- Dėl to, kad nėra laidų movos ar ji netinkamai sumontuota.
- Prietaisui nukritus, nes laikikliui tvirtinti buvo naudojami netinkami tvirtinimo elementai.

7.3 Netinkamos priežiūros

- Pernelyg didelio kalkių nuosėdų ant kaitinamųjų elementų ar saugo įrenginių kiekio.
- Netinkamos saugos bloko priežiūros, dėl kurios atsirado viršlėgis.
- Gaminio perdarymo negavus gamintojo pritarimo arba gamintojo nerekomenduojamų atsarginių dalių naudojimo.
- Magnio anodo priežiūros sąlygų nesilaikymo (žr. 8.3 punktą). Šie prietaisai atitinka direktyvų 2014/30/ES dėl elektromagnetinio suderinamumo, 2014/35/ES dėl žemosios įtampos, 2015/8632017/2102/ES dėl tam tikrų pavojingų medžiagų naudojimo elektros ir elektroninėje įrangoje apribojimo ir reglamento 2013/814/ES, papildančio direktyvą 2009/125/EB dėl ekologinio projektavimo, reikalavimus.

8. Garantija

Vandens šildytuvas turi būti sumontuotas, eksploatuojamas ir prižiūrimas laikantis geriausios praktikos ir įrengimo šalyje galiojančių standartų bei šiame vadove pateikiamų nurodymų. **Europos Sąjungoje** šiam įrenginiui galioja teisiškai vartotojams taikoma garantija, kurią užtikrina 1999/44/EB direktyva, ši garantija galioja nuo prekių pristatymo naudotojui dienos. Be to, pagal teisinius garantijos aktus kai kuriems gaminiams suteikiama papildoma garantija, kuri apsiriboja nemokamu rezervuaro ir komponentų pakeitimu, jei juose aptinkama defektų, **neįtraukiant keitimo ir transportavimo išlaidų**. Žiūrėkite žemiau pateiktą lentelę. Šis garantija neturi įtakos jokioms teisėms, kurias jums suteikia įstatymais numatytos garantijos. Tai taikoma gaminio įsigijimo šalyje, jei jis sumontuotas toje pačioje teritorijoje. Apie visus pažeidimus prieš atliekant garantinius keitimus būtina pranešti įgaliotajai tarnybai ir paprašius pateikti įrenginį draudimo ekspertams bei gamintojui.

Teisinė garantija	2 metai
Papildoma komercinė garantija rezervuarams ir šildymo elemento movai	+ 5 metai

Išimty: Susidėvinčios dalys: magnio anodai... Įranga, kuri nėra pasiekama (sudėtinga prieiga remontui, priežiūrai arba įvertinimui). Įrenginiai, veikiami netinkamų aplinkos sąlygų: užšalimas, lauko oro sąlygos, vanduo su netinkamomis cheminėmis savybėmis, neatitinkančiomis geriamojo vandens kriterijų, elektros tinklas su įtampos šuoliais. Įranga sumontuota nesilaikant įrengimo šalyje galiojančių standartų: neįrengtas arba netinkamas saugos įrenginys, nenormali korozija dėl neteisingų hidraulinių jungčių (geležies / vario sąlytis), neteisingas įžeminimas, netinkamas laido storis, nesilaikoma šiose instrukcijose pateikiamų sujungimo brėžinių. Įranga neprižiūrima pagal šias instrukcijas. Įrangos remontas ar dalių keitimas nebuvo atliktas už garantinį remontą atsakingos įmonės ar jos įgaliotųjų asmenų. Komponentų keitimas nepratęsia įrenginio garantinio laikotarpio. Garantija taikoma gaminiams, kuriuose aptiktus defektus įvertino už garantinį remontą atsakinga įmonė. Pareikalavus būtina pateikti gaminius šiai įmonei.

Norėdami pareikšti pretenziją dėl garantijos, kreipkitės į savo montuotoją arba prekybos atstovą. Jei reikia, kreipkitės į: „Groupe Atlantic“, tel.: (+33)146836000, faks.: (+33)146836001, 2 allée Suzanne Pénillault-Crapez 94110 Arcueil (Prancūzija), tel.: 0080038713858 (Belgija), kurie jums nurodys, ką daryti.

Tipas / nuoroda:		Prekybos atstovo spaudas
Serijos numeris:		
Kliento vardas, pavardė ir adresas:	_____	

Ogólne ostrzeżenia

Urządzenie nie jest przewidziane do użytkowania przez osoby (w tym dzieci), których możliwości fizyczne, sensoryczne lub mentalne są ograniczone lub osoby bez doświadczenia lub wiedzy, z wyjątkiem sytuacji kiedy są nadzorowane przez osoby odpowiedzialne za ich bezpieczeństwo lub korzystały z nadzoru lub udzielono im instrukcji dotyczących obsługi urządzenia. Należy zapewnić odpowiedni nadzór nad dziećmi, aby uniemożliwić im zabawę urządzeniem. To urządzenie może być używane przez dzieci powyżej 8. roku życia oraz osoby ze zmniejszonymi możliwościami fizycznymi, sensorycznymi lub mentalnymi pod nadzorem osób dorosłych lub pod warunkiem że instrukcja obsługi urządzenia została tym osobom odczytana i przez nie zrozumiana w celu zminimalizowania zagrożeń. Dzieci nie powinny bawić się urządzeniem. Czyszczenia oraz konserwacji urządzenia nie mogą dokonywać dzieci bez nadzoru osób dorosłych.

MONTAŻ

Uwaga: Ciężkie elementy - należy zachować ostrożność.

1/ Zamontować urządzenie w pomieszczeniu, które jest zabezpieczone przed mrozem. W przypadku naruszenia zabezpieczenia, urządzenie nie będzie już objęte gwarancją.

2/ Należy upewnić się, czy ściana, na której jest planowany montaż urządzenia wytrzyma obciążenie, gdy ogrzewacz będzie napełniony wodą.

3/ Jeśli urządzenie ma być montowane w pomieszczeniu lub miejscu, w którym temperatura przekracza stale 35°C, należy zapewnić prawidłową wentylację pomieszczenia.

4/ W przypadku instalacji w łazience, nie należy instalować urządzenia w strefach V0, V1 oraz V2 (patrz rys. rozdział 1.2). Jeżeli brakuje miejsca, można zainstalować urządzenie w strefie V2 lub na maksymalnej wysokości w strefie V1 w przypadku modeli poziomych.

5/ Umieścić urządzenie w miejscu, w którym będzie do niego łatwy dostęp.

6/ Zob. wykres instalacji (patrz rozdział 3).

7/ Instalacja ogrzewacza wody montowanego pionowo na ścianie: aby umożliwić wymianę elementu grzewczego należy pozostawić wolną przestrzeń pomiędzy końcami rur urządzenia (300 mm dla urządzeń do 100 litrów i 480 mm w przypadku większych pojemności).

8/ Wielkości wymaganej pustej przestrzeni do prawidłowej instalacji urządzenia przedstawione są w rozdziale 2.1.

9/ Konieczne jest zastosowanie wanny ociekowej pod ogrzewaczem wody, jeśli jest on zamontowany w suficie podwieszanym, pod dachem albo powyżej pomieszczeń mieszkalnych. Podłączenie do kanalizacji jest obowiązkowe.

10/ Ten produkt jest przeznaczony do użytku na maksymalnej wysokości n.p.m. 2000 m.



Instrukcję należy zachować nawet po zainstalowaniu produktu.

Ogólne ostrzeżenia

11/ Ogrzewacz wody jest wyposażony w termostat o temperaturze roboczej powyżej 60°C w ustawieniu maksymalnym, który jest w stanie ograniczyć rozwój bakterii Legionella w zbiorniku. Uwaga! Woda o temperaturze powyżej 50°C może natychmiast spowodować poważne oparzenia. Przed kąpielą lub prysznicem należy sprawdzić temperaturę wody.

PODŁĄCZENIE HYDRAULICZNE

- Należy zainstalować nowe urządzenie zabezpieczające, zgodne z obowiązującymi normami (w Europie EN 1487), o ciśnieniu 0,8 MPa (8 bar) i wymiarze średnicy 1/2". Zawór bezpieczeństwa musi być zabezpieczony przed mrozem.
- Należy regularnie uruchamiać urządzenie do opróżniania nadmiarowego zaworu bezpieczeństwa, aby usunąć osad z kamienia i sprawdzić, czy zawór nie jest zablokowany.
- Jeżeli ciśnienie wody doprowadzanej do ogrzewacza przekracza 0,5 MPa (5 barów), na głównym przewodzie doprowadzającym należy obowiązkowo zamontować reduktor ciśnienia (nie jest dostarczany w zestawie).
- Podłączyć zawór bezpieczeństwa do kanalizacji na wolnej przestrzeni, w miejscu zabezpieczonym przed mrozem i w położeniu stale nachylonym w dół, aby odprowadzić wodę o objętości zwiększonej pod wpływem wysokiej temperatury lub aby umożliwić opróżnienie ogrzewacza wody.
- Ciśnienie obiegu grzewczego podczas pracy nie może przekraczać 0,3 MPa (3 bary), a temperatura 100°C.
- OPRÓŻNIANIE: Wyłączyć zasilanie oraz dopływ zimnej wody. Otworzyć kran z ciepłą wodą, uruchamiając jednocześnie zawór spustowy urządzenia zabezpieczającego.
- UWAGA: W ogrzewaczach wody montowanych pod zlewozmywakiem, należy odłączyć zespół hydrauliczny i odwrócić go w celu opróżnienia.

Ogólne ostrzeżenia

PODŁĄCZENIE ELEKTRYCZNE

- Przed zdjęciem osłony należy pamiętać o wyłączeniu zasilania, aby zapobiec ryzyku obrażeń lub porażenia prądem.
- Instalacja elektryczna przed urządzeniem musi być wyposażona w urządzenie odcinające wszystkie bieguny (wyłącznik samoczynny, bezpiecznik) zgodne z obowiązującymi lokalnymi przepisami instalacyjnymi (wyłącznik różnicowoprądowy 30 mA).
- Jeśli kabel zasilający jest uszkodzony, należy zastąpić go kablem fabrycznym lub kablem zalecanym przez producenta albo serwis posprzedażowy.
- Jeśli kabel zasilający jest uszkodzony, powinien zostać wymieniony przez producenta, serwis posprzedażowy lub inne uprawnione jednostki w celu wyeliminowania zagrożenia.
- Koniecznie podłączyć uziemienie. Do tego celu jest dostarczany specjalny zacisk oznaczony symbolem .
- Produkt zawiera baterię: istnieje ryzyko eksplozji, jeśli bateria zostanie wymieniona na baterię nieprawidłową. Zużyte baterie należy utylizować zgodnie z lokalnymi przepisami.
- Instrukcję urządzenia można uzyskać po skontaktowaniu się z działem obsługi sprzedaży.
- «Środowisko: Nie wyrzucać urządzenia razem z odpadami domowymi, lecz oddać je w wyznaczone miejsce (punkt zbiórki), w którym zostanie poddane recyklingowi.»



1. Instalacja urządzenia

1.1 Informacje techniczne

Na końcu instrukcji, na stronach od I do IV znajdują się informacje na temat:

- Zawartości opakowania
- Parametrów technicznych.

1.2 Instrukcja montażu urządzenia w łazience

- Instalacja poza strefami V0, V1 i V2 (NF C 15-100).

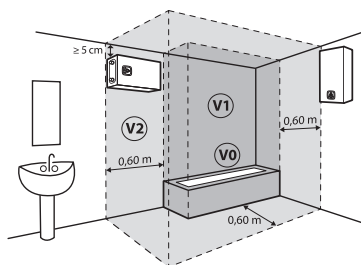

Jeżeli wymiary łazienki nie pozwalają na umieszczenie ogrzewacza wody poza strefami V0, V1 i V2:

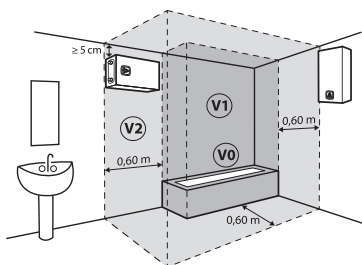

W takim przypadku istnieje możliwość montażu w *strefie 2*

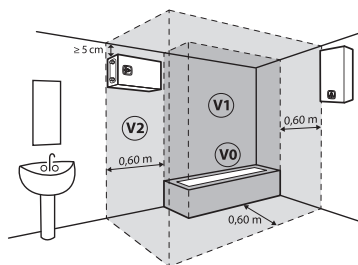

lub w *strefie 1*, jeżeli:

- ogrzewacz wody będzie zamontowany w pozycji poziomej i zostanie umieszczony możliwie jak najwyżej (wyłącznie modele 40, 65 i 80 l)
- przewody są wykonane z przewodzącego materiału
- ogrzewacz wody jest chroniony wyłącznikiem różnicowoprądowym (30 mA) podłączonym przed wejściem ogrzewacza

2. Jak zainstalować ogrzewacz wody?

2.1 Pionowy, naścienny ogrzewacz wody: wersja płaska i kwadratowa

1 Przyłożyć do powierzchni ściany szablon do wiercenia otworów (nadrukowany na opakowaniu) i wykonać oznaczenia odpowiadające modelowi ogrzewacza, zachowując niezbędne minimalne odstępów wokół ogrzewacza (patrz schemat A).

2 Nawiercić otwory, a następnie zamocować ogrzewacz wody przy użyciu kołków o średnicy (\varnothing) 10 mm dostosowanych do typu ściany (płyta kartonowo-gipsowa, beton, cegła).

Uwaga: ściana powinna być wystarczająco wytrzymała, aby utrzymać napełniony ogrzewacz wody.

3 Przymocować solidnie zaciski (do modeli o pojemności 5/40/80/150 l) lub pojedynczy zacisk (do modeli o pojemności 75/100 l) i sprawdzić przy pomocy miarki odstęp między zaciskami. Elementy zastosowane do mocowania nie mogą wystawać poza powierzchnię podparcia ogrzewacza.

UWAGA: W przypadku modeli 25/40/65/80 l, jeżeli wytrzymałość ściany jest wystarczająca, można zamocować urządzenie tylko przy pomocy jednego zacisku górnego. Aby zapewnić prawidłowe zamocowanie, umieścić dolny zacisk w śrubach zaczepowych ogrzewacza wody, przy czym otwory muszą być skierowane do dołu. Zacisk dolny pełni rolę elementu oporowego, który jest dosunięty do ściany, ale nie przykręcony (schemat C lub D). W przypadku pojemności 150 l, należy obowiązkowo zamocować 2 wsporniki na ścianie.

4 Podnieść ogrzewacz wody i ustawić przy zacisku (zaciskach), zwracając uwagę, aby śruby zaczepowe znalazły się nad zaciskami.

5 Opuścić ogrzewacz wody do położenia, w którym śruby zaczepowe wsuną się we wgłębienia.

Po wprowadzeniu śrub zaczepowych nie jest już możliwe przesunięcie ogrzewacza wody na boki bez użycia znacznej siły.

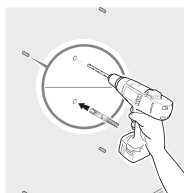
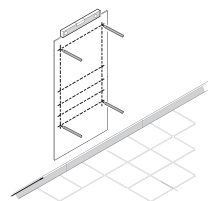

Orientacyjna masa napełnionego ogrzewacza wody

Gama	Pojemność	Masa
Płaski	25 l	45 kg
	40 l	70 kg
	65 l	100 kg
	80 l	120 kg
Kwadratowy	75 l	105 kg
	100 l	135 kg
	150 l	200 kg

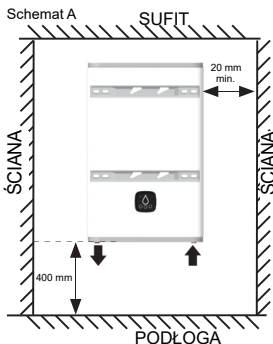
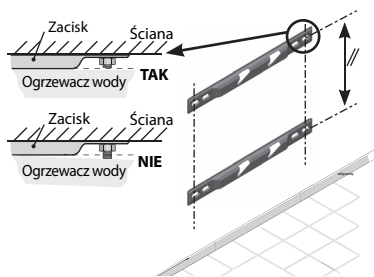

Wylot ciepłej wody musi znajdować się z lewej strony ogrzewacza wody.

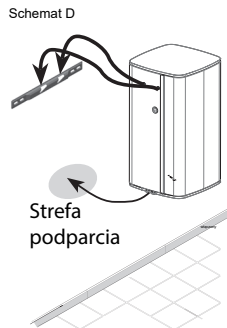
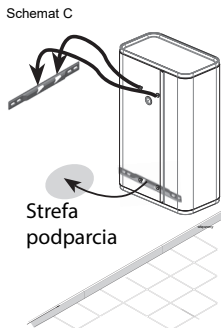
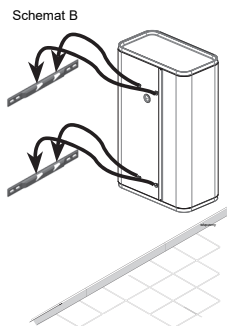

2.2 Poziomy, ścienny ogrzewacz wody (25/40/65/80 l)

WAŻNE: Model KWADRATOWY 75/100/150 l jest dostępny wyłącznie w wersji ściennej pionowej.(CUBE)

1 Przyłożyć do powierzchni ściany szablon do wiercenia otworów (nadrukowany na opakowaniu) i wykonać oznaczenia odpowiadające modelowi ogrzewacza, zachowując niezbędne minimalne odstępstwa wokół ogrzewacza (patrz schemat E).

2 Nawiercić otwory, a następnie zamocować ogrzewacz wody przy użyciu kołków o średnicy minimalnej (\varnothing) 10 mm dostosowanych do typu ściany (płyta kartonowo-gipsowa, beton, cegła).

Uwaga: ściana powinna być wystarczająco wytrzymała, aby utrzymać napełniony ogrzewacz wody.

3 Przymocować solidnie zaciski podtrzymujące i sprawdzić przy pomocy miarki odstępstwa pomiędzy zaciskami. Elementy zastosowane do mocowania nie mogą wystawać poza powierzchnię podparcia ogrzewacza.

4 Podnieść ogrzewacz wody i ustawić przy zaciskach, zwracając uwagę, aby śruby zaczepowe znalazły się nad zaciskami (schemat F).

5 Opuścić ogrzewacz wody do położenia, w którym śruby zaczepowe wsuną się we wgłębienia. Po wprowadzeniu śrub zaczepowych nie jest już możliwe przesunięcie ogrzewacza wody na boki bez użycia znacznej siły.

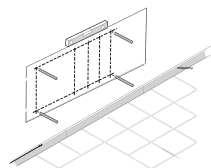

Orientacyjna masa napełnionego ogrzewacza wody

Gama	Pojemność	Masa
Płaski	25 l	45 kg
	40 l	70 kg
	65 l	100 kg
	80 l	120 kg

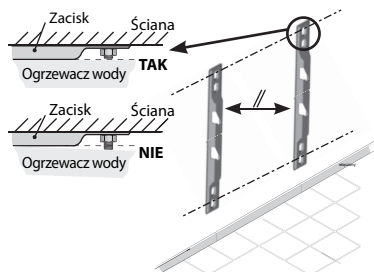
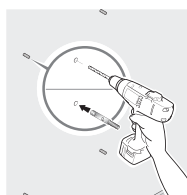

UWAGA: Wlot zimnej wody i wylot ciepłej wody muszą znajdować się z lewej strony. Wylot ciepłej wody musi być umieszczony w górze.

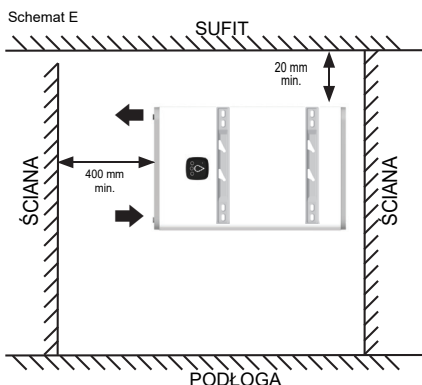

Schemat F

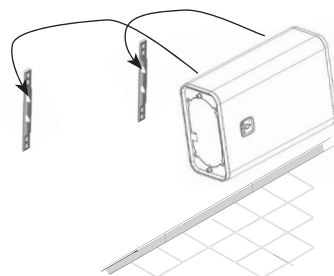

Zaciski montażowe są dostosowane wyłącznie do sposobów montażu określonych w tej instrukcji. Użycie zacisków do przymocowania urządzenia do sufitu jest surowo WZBRONIONE.

3. Podłączenie elektryczne i hydrauliczne

Przykład przedstawia pionowy, naścienny ogrzewacz wody

Tablica elektryczna 230 V

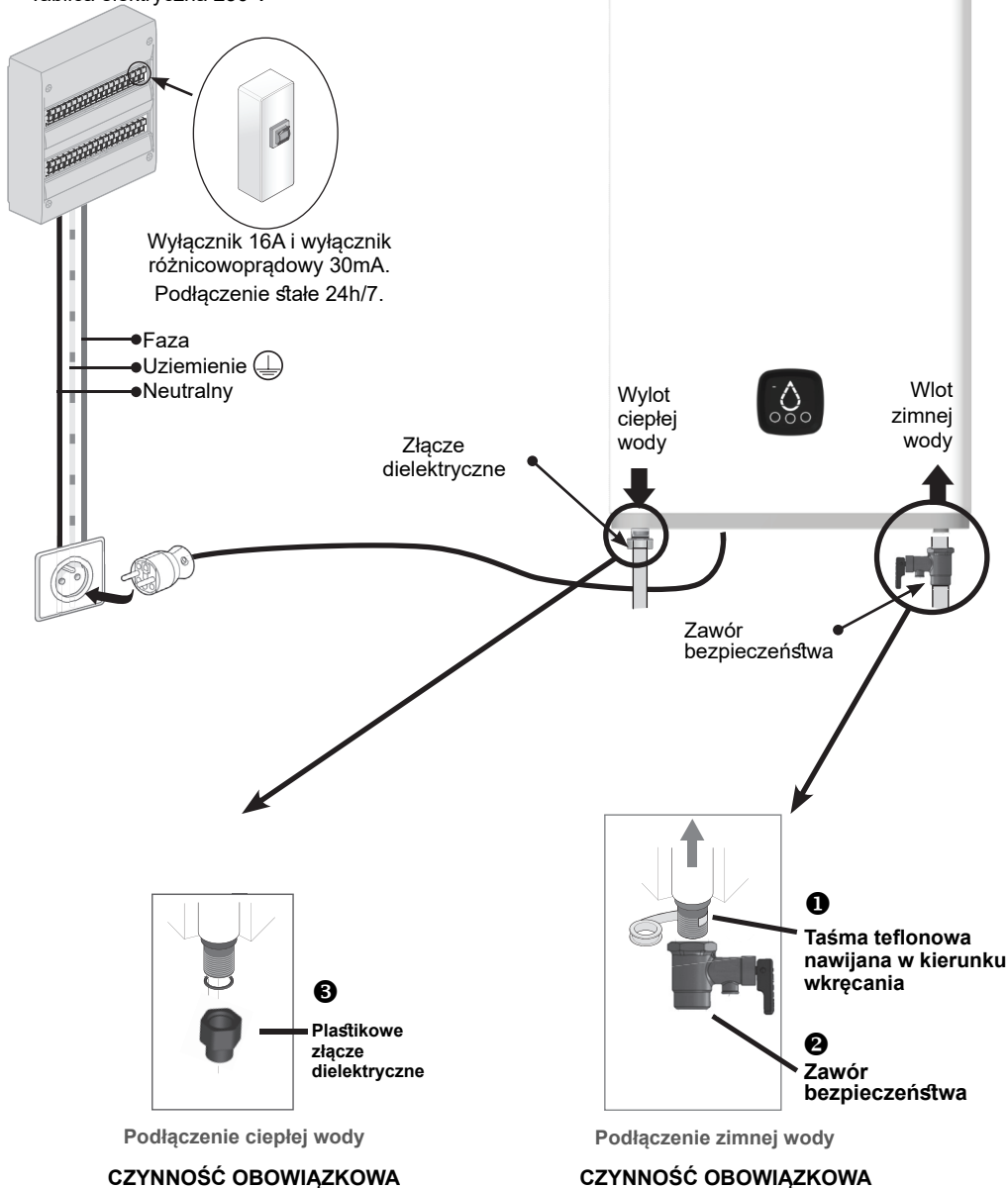

4. Interfejs do sterowania (HMI)

Przycisk dotykowy WIFI

Tryb BOOST

Tryb Nieobecność
(Zapobieganie
zamarzaniu)

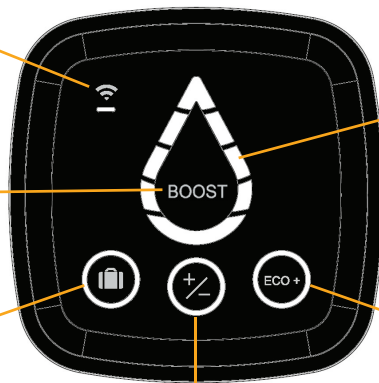

Wskaźniki dostępności
cieplej wody i kontrolki
podgrzewania (symbol
Kropła wody)

Tryb ECO+

Tryb ręczny

UWAGA: Jeśli urządzenie jest nieaktywne przez 60 sekund, wskaźniki LED symbolu Kropła wody zgasną, a obwódka wokół symbolu wybranego trybu (oraz dioda LED WIFI, jeśli produkt jest połączony z siecią internetową) zaczną migać na panelu HMI. Wskazania na symbolu Kropki wody będą ponownie aktywne, jeśli zostanie użyty przycisk lub jeśli urządzenie będzie ogrzewać wodę.

Kontrolki	Stan kontrolki	Znaczenie
	Zapalona	Włączony tryb Nieobecność: Utrzymanie działania ogrzewacza wody w trybie ochrony przed zamarznięciem (7°C). Funkcja BOOST jest wyłączona.
	Zapalona	Wybrany tryb ręczny: Aby ustawić temperaturę ciepłej wody, należy naciskać przyciski do momentu wybrania żądanego poziomu na diodach LED symbolu Kropki wody (dostępnych jest 5 poziomów).
	Zapalona	Tryb ECO+ włączony, ogrzewacz wody rozpoczyna przyłączenie wartości zużycia, aby dostosować się do potrzeb użytkownika i zapewnić oszczędniejsze zużycie energii, przy zachowaniu takiego samego komfortu użytkownika.
	Segmety podświetlenia kropki wody zapalają się jeden po drugim	Funkcja BOOST jest włączana krótkim wciśnięciem przycisku. Włączenie trybu BOOST ustawia temperaturę grzania na maks. poziomie przez 1 godzinę. Po zakończeniu grzania, ogrzewacz powróci do trybu, który był wybrany przed włączeniem trybu BOOST.
	Miganie	Ogrzewacz wody w trakcie parowania.
	Zapalona	Ogrzewacz wody prawidłowo sparowany.
	Zapalona	Urządzenie nie podgrzewa wody. Świeące segmenty pokazują ilość dostępnej ciepłej wody.
	Miganie	Urządzenie podgrzewa wodę do uzyskania wymaganego poziomu. Świeące w sposób stały segmenty pokazują ilość dostępnej ciepłej wody.
	Górny segment jest podświetlony na pomarańczowo	Urządzenie działa nieprawidłowo. Należy sprawdzić zamieszczoną poniżej listę kodów usterek lub skontaktować się z działem obsługi posprzedażnej

5. Połączenie z internetem

To urządzenie jest wyposażone w funkcję Wi-Fi, która umożliwia zdalne sterowanie ogrzewaczem lub jego programowanie z użyciem smartfona lub tabletu.

Do tego celu konieczne są następujące akcesoria:

- Moduł internetowy



- Aplikacja *Cozytouch* kompatybilna z systemem IOS i Android.

Możliwość bezpłatnego pobrania w sklepach



iOS co najmniej w wersji 9.0



Android co najmniej w wersji 4.1

Po zainstalowaniu aplikacji należy wprowadzić identyfikator i hasło do połączenia z modułem internetowym i otworzyć aplikację *Cozytouch*. Następnie należy wykonać po kolei wszystkie wyświetlane wskazówki, co pozwoli utworzyć konto i sparować urządzenie.



Można wyświetlić kod QR na panelu HMI, aby łatwo zidentyfikować i połączyć swoje urządzenie.

Po zakończeniu czynności (zgodnie z informacją podaną w opisie procedury instalacji aplikacji) należy przejść do skrzynki pocztowej wprowadzonego adresu e-mail, aby aktywować konto użytkownika.

Teraz możesz się zalogować, aby uzyskać dostęp do wszystkich naszych usług.

UWAGA: podczas procesu parowania:

Należy pamiętać o pozostawieniu smartfona (lub tabletu) w pobliżu ogrzewacza wody

Produkt wyemituje kilka sygnałów dźwiękowych (jest to NORMALNY tryb działania)

INFORMACJA: Sygnał Wi-Fi musi być wystarczająco mocny w strefie instalacji produktu. W razie potrzeby (zbyt słaby sygnał lub brak sygnału) radzimy zainstalować wzmacniacz sygnału Wi-Fi.

DEKLARACJA ZGODNOŚCI Z DYREKTYWĄ RED 2014/53/UE (*)

Niniejszym firma ECET oświadcza, że wyposażenie określone poniżej jest zgodne z podstawowymi wymogami dyrektywy RED 2014/53/UE.

Pełna deklaracja zgodności UE dla tego wyposażenia jest również dostępna na poniższych stronach internetowych:

- https://www.notices-produits.fr/permalink/documents_73b4a85b-629c-41ef-942c-71a3081125f3/zoztp2ma0gzodz19vkk65gpqig

- https://www.notices-produits.fr/permalink/documents_a6346706-1837-405f-8a00-c54ba7474150/zoztp2ma0gzodz19vkk65gpqig

Nazwa: Elektryczny, naścienny, płaski ogrzewacz wody i elektryczny, naścienny ogrzewacz wody S4

Modele: 25, 40, 65, 80 l w wersji płaskiej i 75, 100, 150 l w wersji S4

Parametry techniczne:

Pasma częstotliwości radiowej wykorzystywane przez odbiornik-nadajnik: WI-FI 2.4 G: od 2400 MHz do 2483.5 MHz

Maksymalna moc sygnału radiowego: <20 dBm

Urządzenie radiowe klasy 2: może być wprowadzone na rynek i oddane do użytku bez ograniczeń

Zasięg fal radiowych: od 100 do 300 metrów wolnej przestrzeni, zależnie od powiązanego sprzętu (zasięg może być mniejszy w zależności od warunków instalacji i znajdujących się w otoczeniu elementów emitujących promieniowanie elektromagnetyczne).

Zgodność z normami dotyczącymi emisji fal radiowych i kompatybilności elektromagnetycznej została sprawdzona przez następujący organ notyfikowany:

LCIE

(*) Radio Equipment Directive





Flat



S4

6. Pomoc w usuwaniu usterek

6.1 Miganie kontroltek prysznicza

Stan kontrolki	Znaczenie	Rozwiązanie
Górny segment podświetlony na pomarańczowo z podświetlonym segmentem kropli wody po lewej stronie 	Usterka czujnika regulacji (zbiornik na wylocie)	Wymienić czujnik regulacji.
Górny segment podświetlony na pomarańczowo z podświetlonym segmentem kropli wody po prawej stronie 	Usterka czujnika regulacji (zbiornik na wlocie)	
Górny segment podświetlony na pomarańczowo z podświetlonym dolnym segmentem 	Błąd komunikacji z płytą sterującą	Sprawdzić połączenie z płytą sterującą (MCB). Jeśli jest połączenie, wymienić płytę MCB lub skontaktować się z działem obsługi posprzedażnej.

6.2 Żadna kontrolka nie świeci się*

Możliwa przyczyna	Czynność do wykonania	Rozwiązanie
Usterka zasilania ogrzewacza wody	Kontrola zasilania (230 V) ogrzewacza wody przy pomocy urządzenia pomiarowego (multimetr).	Jeżeli nie ma zasilania lub występuje usterka zasilania, zlecić naprawę instalatorowi specjalizującemu się w elektryce
	Sprawdzenie występowania stałego zasilania 24/7.	Jeżeli urządzenie jest podłączone do HC, oznacza to błąd instalacji, należy wezwać instalatora specjalizującego się w elektryce
Uruchomienie termostatu bezpieczeństwa	Kontrola zasilania na wyjściu termostatu lub termostatów bezpieczeństwa.	Ponowne uruchomienie zabezpieczenia termostatu. Jeżeli usterka nadal występuje, zlecić naprawę instalatorowi i skontaktować się z serwisem obsługi posprzedażnej.
Usterka działania ogrzewacza wody	Sprawdzić zasilanie ogrzewacza wody na poziomie płytki zasilania, przy pomocy urządzenia pomiarowego (multimetr), aby upewnić się, że jest to 230 V .	Jeżeli zasilanie jest prawidłowe, zlecić naprawę instalatorowi specjalizującemu się w elektryce i dokonać wymiany płytki zasilania.
	Sprawdzenie, czy przewód łączący pomiędzy płytką zasilania a modulem sterującym jest podłączony.	Podłączyć ponownie przewód łączący.

* Poza HMI kontrolka jest z założenia zgaszona

7. Zakres stosowania gwarancji

Zakresem gwarancji nie są objęte usterki powstałe w następujących sytuacjach:

7.1 Nietypowe warunki otoczenia

- Różne uszkodzenia powstałe na skutek uderzeń lub upadków podczas przenoszenia urządzenia po opuszczeniu fabryki.
- Umieszczenie urządzenia w miejscu narażonym na działanie ujemnych temperatur lub innych niekorzystnych warunków atmosferycznych (występowanie wilgoci, oddziaływanie czynników korozyjnych lub nieprawidłowa wentylacja).
- Używanie wody zawierającej substancje korozyjne, takie jak określono w normie DTU Instalacje hydrauliczne 60-1, dodatek 4 dotyczący ciepłej wody (zawartość chlorków, siarczanów, wapnia, oporność i TAC).
- Twardość wody < 15°f.
- Nieprzestrzeganie norm (NF EN 50160) dotyczących sieci elektrycznej (np. zasilanie elektryczne o minimalnych lub maksymalnych wartościach napięcia, wartości częstotliwości niezgodne z wymogami).
- Uszkodzenia wynikające z problemów, niemożliwych do przewidzenia ze względu na wybraną lokalizację urządzenia (miejsca trudno dostępne), których można było uniknąć poprzez natychmiastową naprawę urządzenia.

7.2 Instalacja niezgodna z przepisami, normami i zasadami sztuki

- Brak lub nieprawidłowy montaż nowego zespołu bezpieczeństwa zgodnego z normą EN 1487, albo modyfikacja jego ustawienia itd.
- Zamontowanie bezpośrednio w ogrzewaczu wody układu hydraulicznego uniemożliwiającego działanie zespołu bezpieczeństwa (reduktor ciśnienia, zawór odcinający itd.) (patrz strona 14).
- Nietypowa korozja punktowa (woda ciepła lub zimna) wskutek nieprawidłowego wykonania podłączenia hydraulicznego (nieuszczelność) lub braku tulei dielektrycznych (bezpośrednie stykanie się powierzchni żelaznych i miedzianych).
- Nieprawidłowe podłączenie elektryczne: niezgodne z normą NF C 15-100 lub z normami obowiązującymi w danym kraju, niewłaściwe uziemienie, niewystarczający przekrój przewodu, podłączenie do przewodów elastycznych, nieprzestrzeganie schematów podłączenia zalecanych przez producenta.
- Umieszczenie urządzenia w pozycji niezgodnej z zaleceniami podanymi w instrukcji.
- Korozja zewnętrzna na skutek nieuszczelności przewodów rurowych.
- Brak lub nieprawidłowy montaż pokrywy osłaniającej obwody elektryczne.
- Brak lub nieprawidłowy montaż przelotki kabla.
- Upadek urządzenia wskutek użycia mocowań niedostosowanych do podtrzymania instalacji.

7.3 Nieprawidłowa instalacja

- Nadmierne osadzanie się kamienia na elementach grzewczych lub zespołach bezpieczeństwa.
- Niewykonanie konserwacji zespołu bezpieczeństwa powodujące nadmierne ciśnienie.
- Wprowadzenie modyfikacji do oryginalnego produktu bez uzyskania opinii ze strony producenta lub zastosowanie niezalecanych przez niego części zamiennych.
- Nieprzestrzeganie warunków konserwacji anody magnezowej (patrz punkt 8.3).
Urządzenia te są zgodne z dyrektywą 2014/30/EU dotyczącą kompatybilności elektromagnetycznej, dyrektywą 2014/35/ EU dotyczącą niskiego napięcia, dyrektywą 2015/863/EU i 2017/2102/EU dotyczącą ROHS oraz z rozporządzeniem 2013/814/EU uzupełniającym dyrektywę 2009/125/EC dla ekoprojektu.

8. Gwarancja

Podgrzewacz wody musi być zainstalowany, obsługiwany i konserwowany zgodnie z najnowszą technologią i normami obowiązującymi w kraju instalacji oraz zgodnie ze wskazówkami podanymi w niniejszej instrukcji. Na terenie **Unii Europejskiej** urządzenie to posiada gwarancję prawną udzieloną konsumentom na mocy dyrektywy 1999/44/WE. Gwarancja ta obowiązuje od dnia dostarczenia towarów konsumentowi. Oprócz gwarancji prawnej, niektóre produkty posiadają rozszerzoną gwarancję, ograniczoną do bezpłatnej wymiany zbiornika i podzespołów uznanych za wadliwe, **z wyłączeniem kosztów wymiany i transportu**. Zapoznać się z poniższą tabelą. Niniejsza gwarancja nie narusza w żaden sposób Państwa praw wynikających z gwarancji ustawowych. Ma ona zastosowanie w kraju zakupu produktu, pod warunkiem, że produkt jest również zainstalowany na tym samym terytorium. Wszelkie uszkodzenia muszą być zgłoszone depozytariuszowi przed wymianą w ramach gwarancji, a urządzenie musi pozostać do dyspozycji ekspertów firmy ubezpieczeniowej i producenta.

Gwarancja prawna	2 lata
Dodatkowa gwarancja handlowa obejmująca zbiorniki i tuleje elementów grzejnych	5 lat

Wyłączenia: Części podlegające zużyciu: anody magnezowe ... Wyposażenie, do którego nie ma dostępu (trudny dostęp w przypadku napraw, konserwacji lub oceny). Urządzenia narażone na niestandardowe warunki otoczenia: mróz, warunki pogodowe na zewnątrz, woda o nietypowych właściwościach chemicznych wykraczających poza kryteria dla wody pitnej, sieć zasilająca z wahaniami napięcia. Wyposażenie zainstalowane bez przestrzegania norm obowiązujących w kraju instalacji: brak lub nieprawidłowe urządzenie zabezpieczające, nietypowa korozja w wyniku użycia niewłaściwych złączy hydraulicznych (styki żelazo/miedź), nieprawidłowe uziemienie, nieodpowiednia grubość przewodu, nieprzestrzeżenie rysunków połączeń pokazanych w niniejszej instrukcji. Wyposażenie nie poddawane konserwacji zgodnie z niniejszą instrukcją. Naprawy lub wymiana części lub podzespołów w urządzeniu, które nie zostały wykonane lub nie zostały zatwierdzone przez firmę odpowiedzialną za gwarancję. Wymiana elementów nie przedłuża okresu gwarancyjnego na urządzenie. Gwarancja ma zastosowanie do produktów, które są wadliwe i zostały poddane ocenie przez firmę odpowiedzialną za gwarancję. Obowiązkowe jest zachowanie produktów do dyspozycji tej firmy.

Aby złożyć reklamację w ramach gwarancji, należy skontaktować się z instalatorem lub sprzedawcą. W razie potrzeby prosimy o kontakt pod adresem: Atlantic Polska ul. Płochocińska 99a, 03-044 Warszawa, tel.: 0800548098 lub 2 allée Suzanne Pénillault-Crapez 94110 Arcueil (France), tel.: 0080038713858 (Belgium), gdzie uzyskają Państwo informacje na temat dalszego postępowania.

Typ / Nr identyfikacyjny:		Pieczęć sprzedawcy
Numer seryjny:		
Nazwisko i adres klienta:	_____	

Splošna opozorila

Osebe (vključno z otroki) z zmanjšanimi telesnimi, zaznavnimi in umskimi sposobnostmi oziroma osebe s premalo izkušnjami ali znanja ne smejo uporabljati te naprave, razen če jih oseba, ki skrbi za njihovo varnost, ustrezno nadzira oziroma jih predhodno pouči o uporabi naprave. Otroke je treba nadzirati in poskrbeti, da se ne igrajo z napravo. Otroci od 8. leta in osebe z zmanjšanimi telesnimi, zaznavnimi in umskimi sposobnostmi oziroma osebe brez izkušenj ali znanja lahko to napravo uporabljajo, če so pod ustreznim nadzorom ali če so prejeli ustrezna navodila za varno uporabo naprave in če poznajo nevarnosti, do katerih lahko pri tem pride. Otroci se ne smejo igrati z napravo. Otroci ne smejo čistiti in vzdrževati naprave brez nadzora.

NAMESTITEV

Pozor: Težak predmet, bodite previdni.

- 1/ Napravo namestite v prostor, kjer ni nevarnosti zmrzali. Garancija ne krije škode na napravi, ki je posledica uporabnikovega poseganja v varnostni sistem.
- 2/ Prepričajte se, da ima stena, na katero želite namestiti napravo, zadostno nosilnost za napravo, ko je ta napolnjena z vodo.
- 3/ Če nameravate napravo namestiti v prostor ali na mesto, kjer temperatura okolice vedno presega 35 °C, poskrbite za ustrezno zračenje prostora.
- 4/ Pri namestitvi v kopalnico naprave ne namestite na položaje V0, V1 in V2 (glejte sliko v poglavju 1.2). Če ni dovolj prostora, je pri horizontalnih modelih dovoljena postavitev v položaj V2 ali čim višje v položaj V1.
- 5/ Napravo namestite tako, da boste do nje lahko dostopali.
- 6/ Glejte slike za namestitev (glejte poglavje 3).
- 7/ Namestitev grelnika vode za vertikalno stensko montažo: Za lažjo menjavo grelnega elementa pustite pod konci cevi naprave dovolj prostora (300 mm do prostornine 100 litrov in 480 mm pri večjih prostorninah).
- 8/ Prostor, potreben za pravilno namestitev naprave, je opredeljen v poglavju 2.1.
- 9/ V primeru montaže naprave v spuščeni strop ali pod streho ali nad bivalnim prostorom morate pod grelnikom obvezno namestiti odtočno korito. Potreben je odtočni sistem, ki mora biti priključen na kanalizacijski sistem.
- 10/ Izdelek je dovoljeno uporabljati na nadmorski višini največ 2000 m.



Ta priročnik morate shraniti tudi po namestitvi izdelka.

Splošna opozorila

11/ Grelnik vode je opremljen s termostatom, ki v svojem skrajnem položaju zagotavlja delovno temperaturo nad 60 °C za preprečevanje razmnoževanja legionele v posodi.

Pozor! Voda, ogreta nad 50 °C, lahko takoj povzroči opekline. Pred kopanjem ali prhanjem zato preverite temperaturo vode.

HIDRAVLIČNA PRIKLJUČITEV

- Vgrajena mora biti nova varnostna naprava, skladna z veljavnimi standardi (v Evropi EN 1487) premera 1/2«, nastavljena na tlak 0,8 MPa (8 bar). Varnostni ventil morate zaščititi pred zmrzaljo.
- Tlačni varnostni ventil odtočnega sistema morate redno vklapljati, da odstranite vodni kamen in se prepričate, da ni prišlo do blokade.
- Namestitev tlačnega reducirnega ventila (ni priložen) priporočamo, ko tlak v dovodu vode presega 0,5 MPa (5 bar). Namestiti ga je treba na glavni dovod.
- Varnostno napravo namestite na izpustno cev, ki je na odprtem, na mestu, kjer ni nevarnosti zmrzali, pri čemer mora biti zagotovljen stalen naklon za odvajanje vode med ogrevanjem ali izpuščanje vode iz grelnika.
- Delovni tlak v krogu toplotnega izmenjevalnika ne sme presegati 0,3 MPa (3 barov), temperatura pa ne sme biti višja od 100 °C.
- IZPUST: Prekinite napajanje in dovod hladne vode. Odprite ventile za toplo vodo na pipah in izpustni ventil varnostne naprave.
- OPOMBA: Pri grelnikih vode, ki so nameščeni pod umivalnik, odklopite hidravlično enoto in jo obrnite navzdol, da se izprazni.

Splošna opozorila

PRIKLOP NA ELEKTRIČNO OMREŽJE

- Preden odstranite pokrov, izklopite napajanje, da preprečite nevarnost poškodb in električnega udara.
- V električni napeljavi mora biti pred napravo nameščena vsepolna odklopna naprava (tokovni odklopnik, varovalka) v skladu z veljavnimi lokalnimi predpisi za namestitve (30 mA naprava na diferenčni tok).
- Če je napajalni kabel poškodovan, ga je treba zamenjati z ustreznim kablom ali posebnim kompletom, ki je na voljo pri proizvajalcu ali serviserju.
- Če je napajalni kabel poškodovan, ga mora zamenjati proizvajalec, serviser ali druga podobno usposobljena oseba, da se izognete nevarnosti.
- Ozemljitev je obvezna. V ta namen je na voljo posebna sponka z oznako .
- Izdelki z baterijo: če baterijo zamenjate z neustrezno, obstaja nevarnost eksplozije. Odrabljene baterije zavržite v skladu z lokalnimi predpisi.
- Za navodila za uporabo te naprave se obrnite na oddelek za poprodajne storitve.
- Okolje: grelnika vode ne odvrzite med navadne smeti, temveč ga oddajte na ustreznem mestu (v zbirnem centru), kjer bo poskrbljeno za njegovo recikliranje.



1. Namestitev naprave

1.1 Tehnične informacije

Glejte tehnične informacije na koncu priročnika (strani I do IV) za informacije o:

- vsebini paketa,
- tehničnih specifikacijah.

1.2 Posebna navodila za namestitev v kopalnici

- Namestitev zunaj območij V0, V1 in V2 (NF C 15-100).

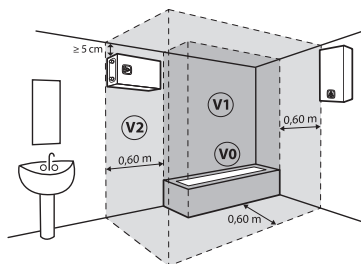

Če dimenzije kopalnice ne dopuščajo namestitve grelnika vode zunaj prostorov V0, V1 in V2:

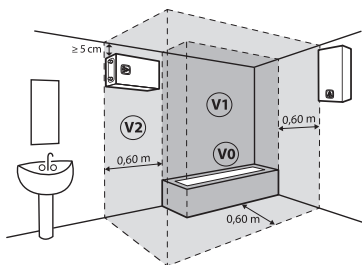

je možna postavitev v prostor V2

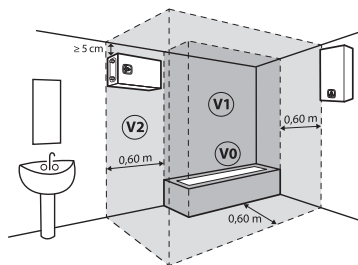

ali v prostor V1 pod naslednjimi pogoji:

- grelnik vode je vodoraven in nameščen čim višje (samo 40, 65 in 80 l)
- cevi so narejene iz prevodnega materiala
- grelnik vode je zaščiten z odklopnim stikalom na diferenčni tok (30 mA), ki je nameščeno pred grelnikom vode

2. Vgradnja grelnika vode

2.1 Grelnik vode za vertikalno stensko montažo: Ploščati in pravokotne enote

1 Nastavite šablono za vrtanje (natisnjena na embalaži) na steno in označite točke, ki ustrezajo vašemu modelu grelnika vode. Poskrbite, da bo okrog grelnika vode ostalo dovolj nezasedenega prostora (glejte risbo A).

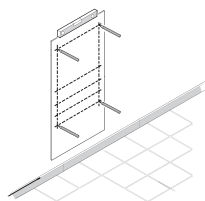

2 Izvrtajte luknje in vstavite zidne vložke premera 10 mm, ki so primerni za vrsto stene (suhomontažna, beton, opeka). Pomembno: stena mora biti dovolj nosilna za težo napolnjenega grelnika vode.

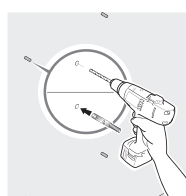

Masa napolnjenega grelnika vode

Izvedba	Prostornina	Masa
Ploščati	25 l	45 kg
	40 l	70 kg
	65 l	100 kg
	80 l	120 kg
Pravokotni	75 l	105 kg
	100 l	135 kg
	150 l	200 kg

3 Varno pritrdite nosilca (pri prostorninah 25/40/80/150 l) oz. nosilec (pri prostorninah 75/100 l) in z ravnilom preverite razdaljo med nosilcema. Pritrdilni elementi ne smejo segati čez površino stika z grelnikom vode.

UPOŠTEVAJTE: Pri modelih s prostornino 25/40/65/80 l lahko pri dovolj nosilnem zidu uporabite za montažo en sam nosilec. Zaradi varnosti namestite spodnji nosilec na ustrezne pritrdilne elemente na grelniku vode, z navzdol obrnjenimi odprtlinami. Spodnji nosilec deluje kot prislon in se opira na steno brez vijakov (risba C ali D). Za prostornino 150 l je treba na steno obvezno pritrditi 2 nosilca.

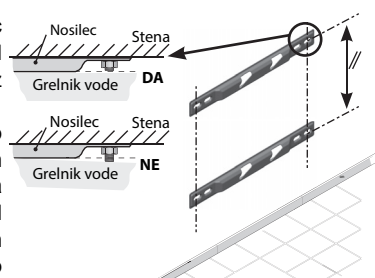

4 Dvignite grelnik vode in ga namestite na nosilec oz. na nosilca. Pazite, da bodo pritrdilni elementi na vrhu nosilca.

5 Spustite grelnik vode, tako da se pritrdilni elementi namestijo v zareze.

Ko pritrdilni elementi držijo, grelnika vode ni več mogoče premikati levo in desno brez večje sile.

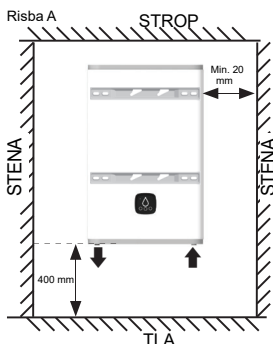

Izhod za vročo vodo mora biti na levi strani grelnika vode.

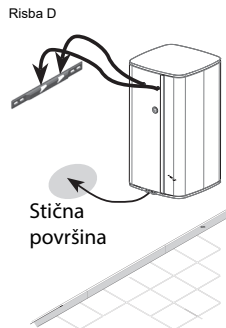
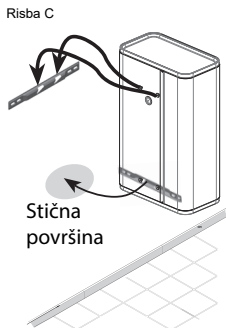
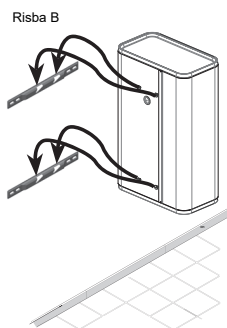

2.2 Grelnik vode za horizontalno stensko montažo (25/40/65/80 l)

POMEMBNO: PRAVOKOTNI model 75/100/150 l je namenjen samo za vertikalno stensko montažo

- 1 Nastavite šablono za vrtanje (natisnjena na embalaži) na steno in označite točke, ki ustrezajo vašemu modelu grelnika vode. Poskrbite, da bo okrog grelnika vode ostalo dovolj nezasedenega prostora (glejte risbo E).
- 2 Izvrtajte luknje in vstavite zidne vložke premera vsaj 10 mm, ki so primerni za vrsto stene (suhomontažna, beton, opeka). Pomembno: stena mora biti dovolj nosilna za težo napolnjenega grelnika vode.
- 3 Varno pritrdite nosilca in z ravnilom preverite razdaljo med njima. Pritrdilni elementi ne smejo segati čez površino stika z grelnikom vode.
- 4 Dvignite grelnik vode in ga namestite na nosilec oz. na nosilca. Pazite, da bodo pritrdilni elementi na vrhu nosilca (risba F).
- 5 Spustite grelnik vode, tako da se pritrdilni elementi namestijo v zareze. Ko pritrdilni elementi držijo, grelnika vode ni več mogoče premikati levo in desno brez večje sile.

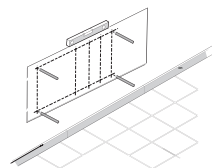

Masa napolnjenega grelnika vode

Izvedba	Prostornina	Masa
25 l		45 kg
Ploščati	40 l	70 kg
	65 l	100 kg
	80 l	120 kg

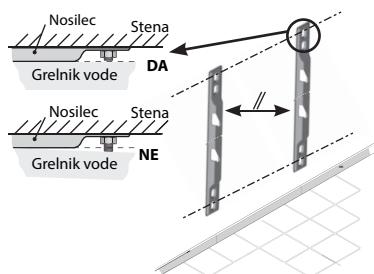
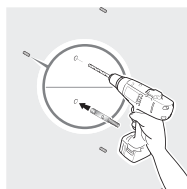

UPOŠTEVAJTE: Vstop za hladno vodo in izhod za vročo vodo morata biti na levi strani. Izhod za vročo vodo mora biti usmerjen navzgor.

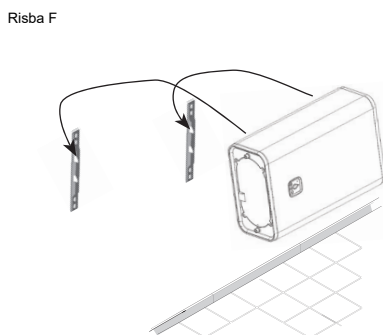
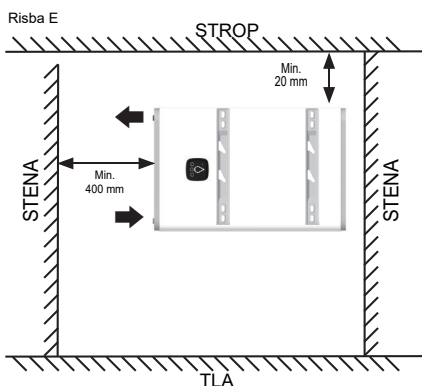

Montažni nosilci omogočajo samo postavitev v konfiguracijah, ki so opisane v tem priročniku. Uporaba nosilcev za pritrditev grelnika vode na strop je strogo PREPOVEDANA.

3. Električna in hidravlična priključitev

Primer obešene naprave

230 V razdelilna omarica

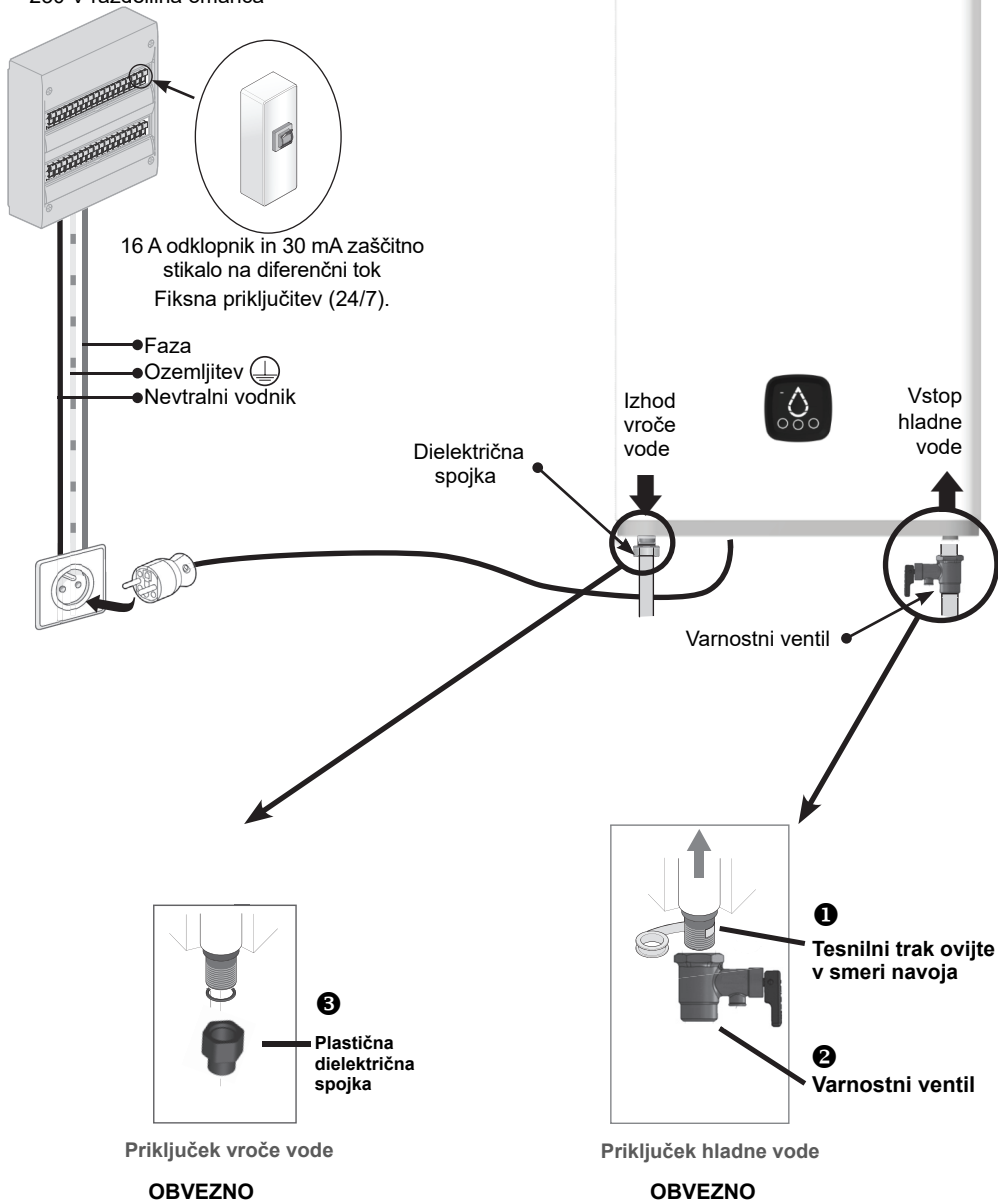

4. Upravljalni vmesnik

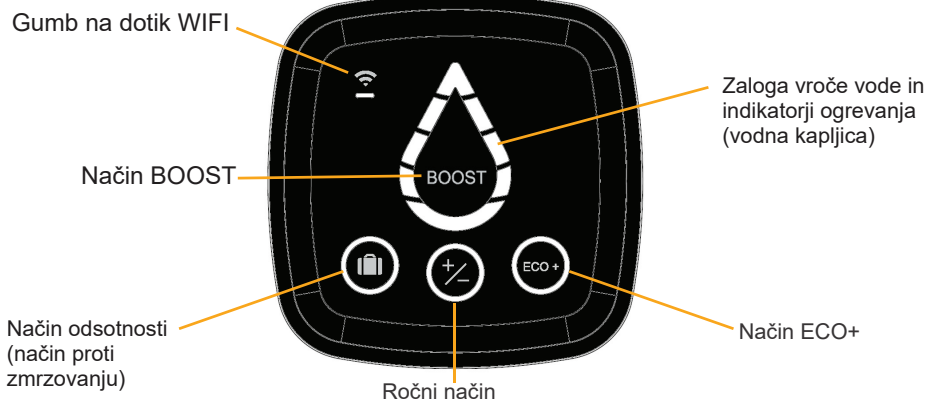

UPOŠTEVAJTE: Če je naprava neaktivna 60 sekund, LED-indikatorji na vodni kapljici ugasnejo in utripati začne krog okrog izbranega načina (in LED-dioda WiFi, če ima izdelek povezavo) na upravljalnem vmesniku. Indikatorji na vodni kapljici se spet prižgejo, ko pritisnete gumb ali ko naprava greje.

Indikatorji	Stanje indikatorja	Pomen
	Sveti	Aktiviran je način odsotnosti: grelnik vode je zaščiten pred zmrzaljo (7 °C). Funkcija BOOST je deaktivirana.
	Sveti	Izbran je ročni način: Za nastavitev temperature vroče vode se dotikajte gumbov, dokler ne sveti ustrezno število LED-segmetov na vodni kapljici (na voljo je 5 stopenj).
	Sveti	Aktiviran je način ECO+, grelnik vode začne spremljati porabo ter se prilagaja potrebam uporabnika in varčuje z energijo, pri tem pa zagotavlja potrebno udobje.
	Segmenti vodne kapljice se prižgajo eden za drugim	Funkcija BOOST je bila aktivirana s hitrim pritiskom. Ob aktiviranju načina BOOST se temperatura ogrevanja za 1 uro nastavi na največjo vrednost. Naprava se po končanem ogrevanju vrne v način, ki je bil izbran pred aktiviranjem načina BOOST.
	Utripa	Poteka seznanjanje grelnika voda.
	Sveti	Grelnik vode je seznanjen in povezan.
	Sveti	Naprava ne segreva vode. Osvetljeni segmenti predstavljajo količino razpoložljive vroče vode.
	Utripa	Naprava segreva vodo do zahtevane stopnje. Fiksno osvetljeni segmenti predstavljajo količino razpoložljive vroče vode.
	Zgornji segment sveti v oranžni barvi	Nepravilno delovanje naprave. Preverite seznam kod napak v nadaljevanju ali se obrnite na servis

5. Povezljivost

Naprava ima funkcijo Wi-Fi, ki omogoča oddaljeno aktiviranje ali programiranje na pametnem telefonu ali tablici.

Za omogočenje te funkcije potrebujete naslednji pribor:

- Internetni usmerjevalnik ali vozlišče



- Aplikacijo *Cozytouch* Cozytouch za IOS ali Android.

Prenos je brezplačen v trgovinah z aplikacijami



iOS različice vsaj 9.0



Android različice vsaj 4.1

Po namestitvi aplikacije si priskrbite ime in geslo za svoj usmerjevalnik oz. vozlišče in odprite aplikacijo Cozytouch. Ustvarite si račun po prikazanih navodilih in nato seznanite svojo napravo z aplikacijo.



Za preprosto identifikacijo in seznanitev naprave lahko preberete kodo QR na upravljalnem vmesniku.

Ko je postopek končan (po navodilih za namestitev v aplikaciji), preverite predal dohodne pošte e-poštnega računa, ki ste ga uporabili za registracijo, in aktivirajte svoj uporabniški račun. Zdaj se lahko prijavite in dostopate do vseh naših storitev.

POMEMBNO: med postopkom seznanjanja:

Vaš pametni telefon (ali tablica) mora biti v bližini grelnika vode.

Vaš izdelek bo oddal nekaj piskov (to je normalno).

OPOMBA: Signal omrežja Wi-Fi v prostoru, kjer bo nameščen izdelek, mora biti dovolj močan. Po potrebi (signal je prešibek ali ni na voljo) vam priporočamo uporabo ojačevalnika Wi-Fi.

IZJAVA O SKLADNOSTI - DIREKTIVA RED 2014/53/EU (*)

ECET izjavlja, da spodaj navedeni izdelek izpolnjuje zahteve direktive RED 2014/53/EU.

Celotna izjava EU o skladnosti za to opremo je na voljo tudi na naslednjih spletnih mestih:

- https://www.notices-produits.fr/permalink/documents_73b4a85b-629c-41ef-942c-71a3081125f3/zoztp2ma0gzodz19vkk65gpqig

- https://www.notices-produits.fr/permalink/documents_a6346706-1837-405f-8a00-c54ba7474150/zoztp2ma0gzodz19vkk65gpqig

Oznaka: Ploščati električni grelnik vode za stensko montažo in električni grelnik vode za stensko montažo S4

Modeli: 25, 40, 65, 80 l za ploščate izdelke in 75, 100, 150 l za serijo S4

Specifikacije:

Radiofrekvenčni pasovi, ki jih uporablja oddajnik-sprejemnik: Wi-Fi 2.4G: 2400 MHz do 2483,5 MHz

Največja izhodna radiofrekvenčna moč: < 20 dBm

Izdelek razreda 2: prodaja in uporaba brez omejitev

Radijski doseg: od 100 do 300 metrov na prostem, doseg je spremenljiv v odvisnosti od povezane opreme (na doseg lahko vplivajo pogoji namestitve in elektromagnetno okolje).

Skladnost s standardi na področju radijske in elektromagnetne združljivosti je potrdil naslednji priglašeni organ:

LCIE

(*) Direktiva o radijski opremi



Flat



S4

6. Odpravljanje težav

6.1 Utripajoči indikatorji prhanja

Stanje indikatorja	Pomen	Rešitev
Zgornji segment sveti v oranžni barvi in osvetljen segment vodne kapljice na levi 	Okvara tipala za regulacijo (izhod posode)	Zamenjajte tipalo za regulacijo.
Zgornji segment sveti v oranžni barvi in osvetljen segment vodne kapljice na desni 	Okvara tipala za regulacijo (vhod posode)	
Zgornji segment sveti v oranžni barvi in osvetljen spodnji segment 	Napaka v komunikaciji z napajalno ploščo	Preverite povezavo z napajalno ploščo (MCB). Če je povezava v redu, zamenjajte MCB ali se obrnite na servis.

6.2 Noben indikator ne sveti*

Možni vzrok	Ukrep	Rešitev
Okvara napajanja grelnika vode	Preverite električno napajanje grelnika vode (230 V) z merilnikom (multimetrom).	Če napajanja ni ali ne deluje pravilno, se obrnite na elektrika
	Preverite, ali je napajanje neprekinjeno (24 ur na dan in 7 dni na teden).	Če je naprava priključena na časovno stikalo, inštalacija ni pravilno izvedena. Obrnite se na elektrika
Varnostni termostat je deaktiviran	Preverite napajanje na izhodu varnostnega(ih) termostata(ov).	Ponovno aktivirajte varnostno napravo termostata. Če napaka ne izgine, se obrnite na inštalaterja oz. na servis.
Napaka v delovanju grelnika vode	Preverite napajanje grelnika vode na tiskanem vezju z merilno napravo (multimetrom) in preverite, ali napetost znaša 230 V.	Če je z napajanjem vse v redu, se obrnite na elektrika, ki bo zamenjal tiskano vezje.
	Preverite pravilno priključitev kabla, ki povezuje tiskano vezje in krmilno enoto.	Pravilno priključite povezovalni kabel.

* In upravljalni vmesnik ni bil namerno izključen

7. Obseg garancije

Ta garancija ne krije okvar zaradi:

7.1 Neobičajnih pogojev okolice

- Razna škoda zaradi udarcev ali padcev naprave med rokovanjem, ko je naprava že zapustila tovarno.
- Namestitev naprave na mesto, kjer je izpostavljena zmrzovanju ali slabemu vremenu (vlažna, agresivna ali slabo zračena okolja).
- Uporaba vode s trdoto, ki je opredeljena v standardu DTU 60-1, dodatku 4 za vročo vodo (kloridi, sulfati, kalcij, prevodnost in CAT).
- Trdota vode < 15 °f.
- Neupoštevanje standardov (EN 50160) za električna omrežja (npr. napajanje z minimalno ali maksimalno napetostjo, neustrezne frekvence).
- Škoda zaradi težav, ki jih ni bilo mogoče odkriti zaradi izbire mesta namestitve (težaven dostop) in ki bi se ji bilo mogoče izogniti s takojšnjim popravilom naprave.

7.2 Namestitve, ki ni v skladu s predpisi, standardi in dobrimi praksami

- Nova varnostna enota v skladu s standardom EN 1487 ni vgrajena ali ni pravilno vgrajena, ali je vgrajena s spremenjenimi nastavitvami itd.
- Inštalacija hidravličnega sistema na grelniku vode, ki preprečuje delovanje varnostne naprave (reducirni ventil tlaka, zaporna pipa itd., glejte stran 14).
- Neobičajna korozija na vhodu (vroče ali hladne vode) zaradi nepravilne hidravlične priključitve (slabo tesnjenje) ali odsotnosti dielektričnih spojk (neposreden stik železa in bakra).
- Nepravilna električna priključitev: izvedba, ki ni v skladu s standardom NF C 15-100 ali z veljavnimi lokalnimi standardi, nepravilna ozemljitev, premajhna dolžina kabla, priključitev z gibkimi kablji, neupoštevanje električnih shem proizvajalca.
- Postavitev naprave, ki ni skladna z navodili v uporabniškem priročniku.
- Zunanja korozija zaradi slabega tesnjenja cevi.
- Ohišje za zaščito električnih delov ni nameščeno ali ni pravilno nameščeno.
- Kabli niso speljani ali niso pravilno pritrjeni.
- Padec naprave zaradi uporabe pritrdilnih elementov, ki ne ustrezajo montažnim nosilcem.

7.3 Pomanjkljivega vzdrževanja

- Neobičajne obloge vodnega kamna na grelnih ali varnostnih komponentah.
- Opustitev vzdrževanja na varnostni enoti, ki povzroči nadtlak.
- Poseganje v originalno opremo brez soglasja proizvajalca, ali uporaba nadomestnih delov, ki jih ni odobril proizvajalec.
- Neupoštevanje pogojev vzdrževanja magnezijeve anode (glejte poglavje 8.3).

Te naprave izpolnjujejo zahteve direktive o elektromagnetni združljivosti 2014/30/EU, nizkonapetostne direktive 2014/35/EU, direktiv o omejenih in nevarnih snoveh 2015/863/EU in 2017/2102/EU ter uredbe 2013/814/EU o izvajanju direktive glede okoljsko primerne zasnove 2009/125/ES.

8. Garancija

Grelnik vode je treba namestiti, uporabljati in vzdrževati v skladu s stanjem tehnike ter veljavnimi standardi v državi namestitve in navodili v tem priročniku. Enota ima v **Evropski uniji** zakonsko garancijo, ki pripada kupcem v skladu z Direktivo 1999/44/ES. Garancija začne veljati z dnevom dostave blaga kupcu. Nekateri izdelki imajo poleg zakonske garancije tudi razširjeno jamstvo, ki je omejeno na brezplačno zamenjavo posode in komponent, na katerih so ugotovljene napake, **izvzemši stroške zamenjave in transporta**. Glejte spodnjo razpredelnico. To jamstvo ne vpliva na pravice, ki vam pripadajo iz naslova zakonske garancije. Velja v državi, v kateri je bil izdelek kupljen, če je v isti državi tudi nameščen. O vsaki škodi je treba obvestiti skrbnika pred garancijsko zamenjavo, enota pa mora ostati dostopna strokovnjakom iz zavarovalnice in proizvajalcu.

Zakonska garancija	2 leti
Dodatno komercialno jamstvo na posode in plašč grelnega elementa	+ 5 let

Izjeme: Obrabni deli: magnezijeve anode ... Komponente, ki niso dostopne (otežen dostop za popravilo, vzdrževanje ali pregled). Komponente, izpostavljene neobičajnim okoljskim pogojem: zmrzal, zunanji vremenski vplivi, voda z neobičajnimi kemijskimi lastnostmi, ki odstopajo od meril za pitno vodo, električno omrežje z napetostnimi konicami. Naprave, nameščene brez upoštevanja veljavnih standardov v državi namestitve: odsotnost ali napačna namestitvev varnostne naprave, neobičajna korozija zaradi nepravilnih vodnih priključkov (stik železa z bakrom), nepravilna ozemljitvev, neustrezen presek kabla, neupoštevanje priključnih risb v teh navodilih za uporabo. Naprave, ki niso bile vzdrževane v skladu s temi navodili. Popravila ali zamenjave delov ali komponent v opremi, ki jih ni izvedlo oz. odobrilo podjetje, odgovorno za garancijo. Zamenjava komponente ne pomeni podaljšanja garancijskega obdobja za napravo. Garancija velja za izdelke, ki so v okvari in jih oceni podjetje, odgovorno za garancijo. Temu podjetju morate obvezno zagotoviti dostop do izdelka.

Za uveljavljanje garancijskih zahtevkov se obrnite na svojega inštalaterja ali prodajalca. Po potrebi se obrnite na: Groupe Atlantic tel: (+33)146836000, faks: (+33)146836001, 2 allée Suzanne Pénillault-Crapez 94110 Arcueil (Francija), tel: 0080038713858 (Belgija), kjer vam bodo svetovali, kako ravnati.

Tip/referenčna številka:		Žig trgovca
Serijska številka:		
Ime, priimek in naslov kupca:	_____	

Vispārīgi brīdinājumi

Šo iekārtu nav paredzēts lietot personām (tostarp bērniem) ar fiziskās, uztveres vai garīgās attīstības traucējumiem vai personām ar nepietiekamu pieredzi vai zināšanām, ja vien tās pienācīgi neuzrauga vai par iekārtas lietošanu neapmāca par iekārtas drošību atbildīgā persona. Bērni ir jāuzrauga, lai tie nespēlētos ar iekārtu. Šo iekārtu drīkst lietot bērni, kas nav jaunāki par 8 gadiem un cilvēki ar ierobežotām fiziskajām, uztveres vai garīgajām spējām vai bez pieredzes un zināšanām, ja viņi tiek pienācīgi uzraudzīti vai ja tiek sniegti norādījumi par drošu iekārtas lietošanu un tiek ņemti vērā riski. Bērni nedrīkst spēlēties ar iekārtu. Bērni nedrīkst veikt tīrīšanu un apkopi bez uzraudzības.

UZSTĀDĪŠANA

Uzmanību! smagi priekšmeti – rīkojieties, ievērojot piesardzību.

1/ Uzstādiet iekārtu telpā, kas nodrošināta pret salu. Ja iekārta tiek bojāta, jo veiktas izmaiņas drošības ierīcē, uz iekārtu vairs neattiecas garantija.

2/ Pārlicinieties, ka siena, uz kuras tiek uzstādīta iekārta, spēj izturēt iekārtas svaru, kad tā ir piepildīta ar ūdeni.

3/ Ja iekārta jāuzstāda telpā, kurā vides temperatūra pastāvīgi ir augstāka par 35 °C, nodrošiniet pareizu telpas ventilāciju.

4/ Uzstādot iekārtu vannasistabā, neuzstādiet iekārtu zonās V0, V1 un V2 (skatīt att. 1.2). Ja nav pietiekami daudz vietas, iekārtu var uzstādīt zonā V2 vai augstākajā iespējamajā zonā V1 horizontālajiem modeļiem.

5/ Novietojiet iekārtu tur, kur tai var piekļūt.

6/ Skatiet uzstādīšanas attēlus (skatiet 3. sadaļu).

7/ Vertikālā pie sienas stiprināmā ūdens sildītāja uzstādīšana: lai nākotnē sildelementa nomaiņa būtu viegla, atstājiet brīvu vietu (300 mm līdz 100 litriem un 480 mm lielākiem tilpumiem) zem ierīces caurulēm.

8/ Lai pareizi uzstādītu iekārtu, nepieciešamā brīvā vieta ir norādīta sadaļā 2.1.

9/ Ja ierīce tiek uzstādīta piekaramajos griestos, bēniņos vai virs dzīvojamajām telpām, zem ūdens sildītāja obligāti jāuzstāda ūdens uztvērējs. Nepieciešama notecināšanas ierīce, kas savienota ar notekūdeņu sistēmu.

10/ Šis izstrādājums ir paredzēts lietošanai maksimāli 2000 m augstumā virs jūras līmeņa.



Šī rokasgrāmata ir jā saglabā arī pēc produkta uzstādīšanas.

Vispārīgi brīdinājumi

11/ Šis ūdens sildītājs ir aprīkots ar termostatu un tā darba temperatūra, kas ir augstāka par 60 °C maksimālajā pozīcijā, spēj samazināt leģionellu baktēriju vairošanos tvertnē.



Uzmanību! Ūdens, kas ir karstāks par 50 °C, var radīt tūlītējus apdegumus. Pārbaudiet ūdens temperatūru pirms mazgājaties dušā vai vannā.

HIDRAULISKAIS SAVIENOJUMS

- Ir jāuzstāda jauna drošības ierīce, kas atbilst spēkā esošajiem standartiem (Eiropā – EN 1487), ar 0,8 MPa (8 bar) spiedienu un 1/2" diametru. Drošības vārsts jāaizsargā pret sasalšanu.
- Regulāri jādarbina pārspiediena vārsta notekierīce, lai iztīrītu no tās kaļķakmens nosēdumus un pārbaudītu, vai tā nav nosprostojusies.
- Ja ūdens padeves spiediens pārsniedz 0,5 MPa (5 bar) nepieciešams un uz galvenās padeves caurules jāuzstāda spiediena reduktors (nav iekļauts komplektā).
- Savienojiet drošības ierīci ar izplūdes cauruli, kas atrodas nenoslēgtā un no sasalšanas aizsargātā vidē, kā arī kas novietota ar atvērto galu slīpi uz leju, lai notecinātu sasilšanas rezultātā izpletušos ūdeni vai ļautu notecināt ūdens sildītājā esošo ūdeni.
- Darba spiediens siltummaiņa kontūrā nedrīkst pārsniegt 0,3 MPa (3 bar), tā temperatūra nedrīkst pārsniegt 100 °C.
- **NOTECINĀŠANA:** izslēdziet strāvas un aukstā ūdens padevi, atveriet karstā ūdens krānus, tad izmantojiet drošības ierīces notekvārstu.
- **PIEZĪME:** ūdens sildītājiem zem izlietnēm, atvienojiet hidraulisko iekārtu un apgrieziet to otrādi, lai notecinātu.

Vispārīgi brīdinājumi

ELEKTRISKAIS SAVIENOJUMS

- Lai nepieļautu savainojumu vai strāvas trieciena risku, pirms pārsega noņemšanas obligāti atvienojiet elektroenerģijas padevi.
- Instalācijā pirms iekārtas ir jāuzstāda bipolāra atvienošanas ierīce (drošinātājs, jaudas slēdzis) kas atbilst vietējiem spēkā esošajiem noteikumiem attiecībā uz elektroinstalāciju (30 mA noplūdstrāvas aizsargslēdzis).
- Ja kabelis ir bojāts, tas jānomaina ar kabeli vai īpašu komplektu, ko piedāvā ražotājs vai pēcpārdošanas apkalpošana.
- Ja elektroenerģijas padeves kabelis ir bojāts, tas jāaizstāj ražotājam, pēcpārdošanas apkalpošanai vai vienlīdz kvalificētam speciālistam, lai novērstu jebkādu bīstamību.
- Zemējums ir obligāts. Šim mērķim paredzētas speciālas marķētas spaiļes .
- Izstrādājumi ar bateriju: pastāv eksplozijas risks, ka bateriju aizstāj ar neatbilstošu bateriju. Izmetiet izlietotās baterijas saskaņā ar vietējiem noteikumiem.
- Šīs ierīces lietotāja rokasgrāmata pieejama pie pēcpārdošanas apkalpošanas.
- Vide: Neizmetiet ierīci ar sadzīves atkritumiem, bet utilizējiet to noteiktā vietā (savāks vietā), kur to var pārstrādāt. 

1. Iekārtas uzstādīšana

1.1. Tehniskā informācija

Skatiet tehnisko informāciju rokasgrāmatas beigās (I-V lappuse) par:

- iepakojuma saturu;
- tehniskajām specifikācijām.

1.2. Specifiski norādījumi uzstādīšanai vannasistabā

- Uzstādīšana ārpus zonām V0, V1 un V2 (NF C 15-100).

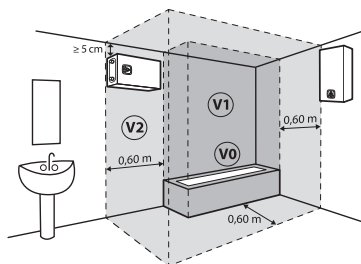

Ja vannas istabas izmēri neļauj uzstādīt ūdens sildītāju ārpus zonām V0, V1 un V2:

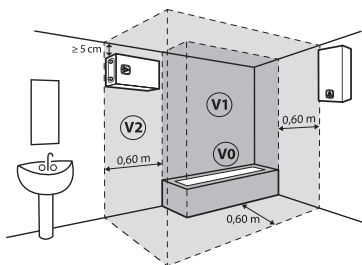

Tad tas ir iespējams zonā V2

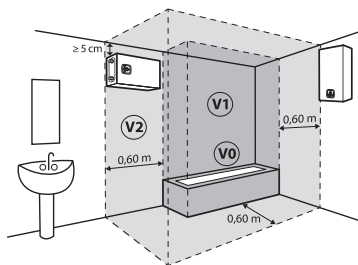

vai zonā V1, ja:

- ūdens sildītājs ir horizontāls un novietots pēc iespējas augstāk (tikai 40, 65 un 80 l)
- cauruļvadi ir izgatavoti no elektrību vadoša materiāla
- ūdens sildītājs ir aizsargāts ar jaudas slēdzi ar paliekošo diferenciālo strāvu (30 mA) līnijā pirms ūdens sildītāja

2. Ūdens sildītāja uzstādīšana

2.1. Vertikāls pie sienas stiprināms ūdens sildītājs:

plakanās un taisnstūrainās iekārtas

1 Novietojiet urbšanas šablonu (uzdrukāts uz iepakojuma) pie sienas virsmas un atzīmējiet ūdens sildītāja modelim atbilstošos punktus, atstājot ap ūdens sildītāju nepieciešamo brīvo vietu (skatīt A shēmu).

2 Izurbiet caurumus un ievietojiet sienas veidam (ģipskartona, betona, ķieģeļu) piemērotus dībeļus ar 10 mm diametru (Ø). Svarīgi: sienai ir jābūt spējīgai izturēt ar ūdeni piepildīta ūdens sildītāja svars.

3 Droši nostipriniet kronšteinus (25/40/80/150 l tilpumam) vai vienu kronšteinu (75/100 l tilpumam) un ar lineālu izmēriet attālumu starp kronšteinu. Stiprinājuma elementi nedrīkst būt izvirzīti tālāk par saskares virsmu ar ūdens sildītāju.

IEVĒROJIET: 25/40/65/80 l modeļu stiprināšanai, ja siena ir pietiekami izturīga, ir iespējams izmantot vienu kronšteinu. Lai nodrošinātu tā stabilitāti, ievietojiet apakšējo kronšteinu atbilstošajos stiprinājumos uz ūdens sildītāja ar atverēm uz leju. Apakšējais kronšteins darbojas kā atdure, balstoties pret sienu bez skrūvēm (C vai D shēma). 150L tilpumam uz sienas obligāti jāuzstāda divas skavas.

4 Paceliet un novietojiet ūdens sildītāju uz kronšteina (kronšteinu), raugoties, lai stiprinājumi atrastos kronšteinu augšpusē.

5 Nolaidiet ūdens sildītāju uz leju, līdz stiprinājumi nofiksējas padziļinājumos.

Kad stiprinājumi ir nofiksējušies, ūdens sildītāju vairs nebūs iespējams pabīdīt uz sāniem bez būtiskas piepūles.

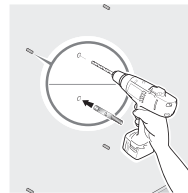
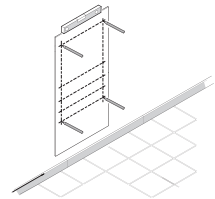

Ūdens sildītāja aptuvenais svars ar ūdeni

Sērija	Tilpums	Masa
Plakans	25 l	45 kg
	40 l	70 kg
	65 l	100 kg
	80 l	120 kg
Taisnstūrainais	75 l	105 kg
	100 l	135 kg
	150 l	200 kg

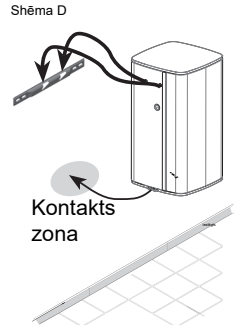
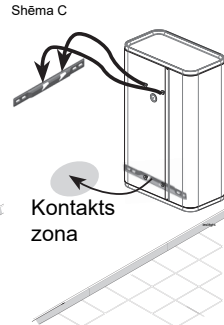
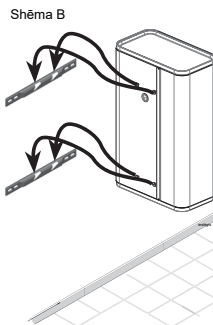
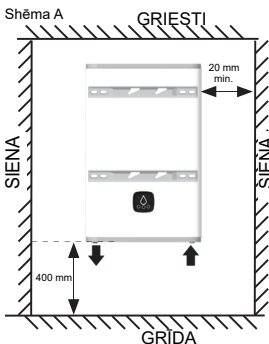
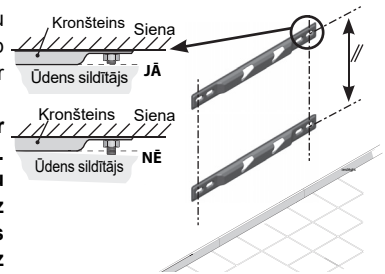

Karstā ūdens izplūdei ir jāatrodas pa kreisi no ūdens sildītāja.

2.2. Horizontāls pie sienas stiprināms ūdens sildītājs (25/40/65/80 l)

SVARĪGI: TAISNSTŪRAINĀIS 75/100/150 l modelis ir paredzēts tikai vertikālai uzstādīšanai pie sienas

- Novietojiet urbšanas šablonu (uzdrukāts uz iepakojuma) pie sienas virsmas un atzīmējiet ūdens sildītāja modelim atbilstošos punktus, atstājot ap ūdens sildītāju nepieciešamo brīvo vietu (skatīt E shēmu).
- Izurbiet caurumus un ievietojiet sienas veidam (ģipškartona, betona, ķieģeļu) piemērotus dībeļus ar vismaz 10 mm diametru (\emptyset).
Svarīgi: sienai ir jābūt spējīgai izturēt ar ūdeni piepildīta ūdens sildītāja svārs.
- Droši nostipriniet balsta kronšteinus un pārbaudiet attālumu starp kronšteinu ar lineālu. Stiprinājuma elementi nedrīkst būt izvīzīti tālāk par saskares virsmu ar ūdens sildītāju.
- Paceliet un novietojiet ūdens sildītāju uz kronšteina (kronšteinu), raugoties, lai stiprinājumi atrastos kronšteina augšpusē (F shēma).
- Nolaidiet ūdens sildītāju uz leju, līdz stiprinājumi nofiksējas padziļinājumos. Kad stiprinājumi ir nofiksējušies, ūdens sildītāju vairs nebūs iespējams pabīdīt uz sāniem bez būtiskas piepūles.

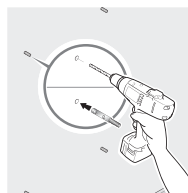
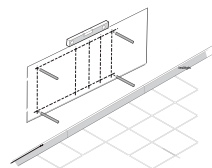

Ūdens sildītāja aptuvenais svārs ar ūdeni

Sērija	Tilpums	Masa
25 l	45 kg	
40 l	70 kg	
65 l	100 kg	
80 l	120 kg	

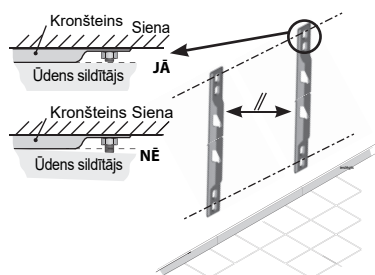

IEVĒROJIET: aukstā ūdens iepļūdei un karstā ūdens izpļūdei ir jāatrodas Kreisajā pusē. Karstā ūdens izpļūdei ir jāatrodas augstāk.

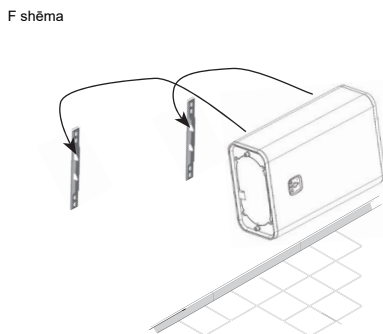
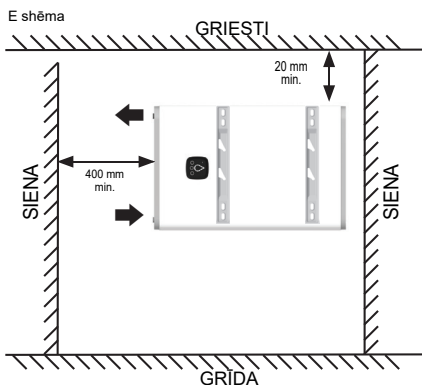

Uzstādīšanas kronšteinu nodrošina tikai šajā rokasgrāmatā paredzētās konfigurācijas. Ūdens sildītāja stiprināšana ar kronšteinu pie griestiem ir stingri AIZLIEGTA.



3. Elektriskais un hidrauliskais pieslēgums

Piemērs piekārtaim ierīcei

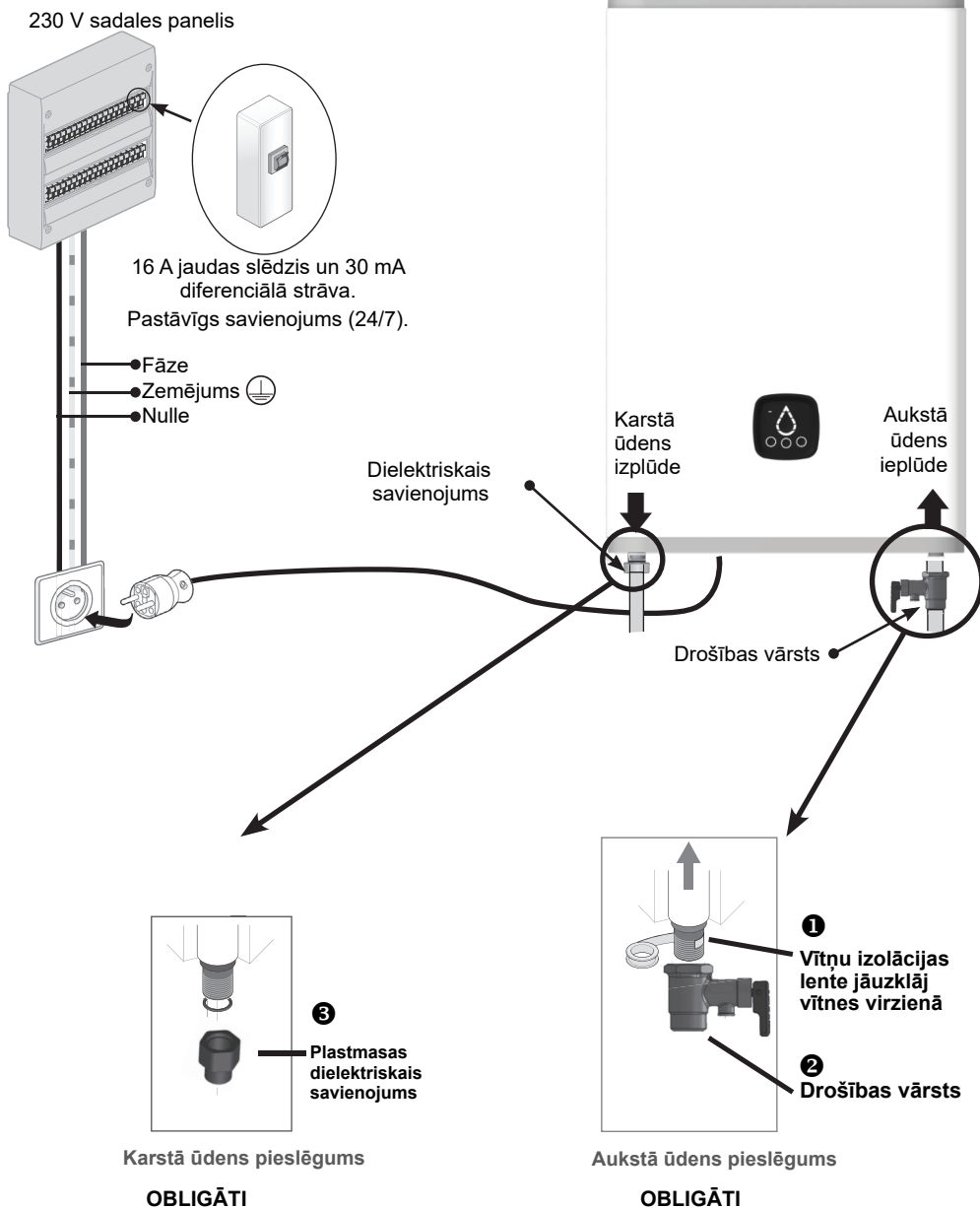

4. Vadības saskarne (HMI)

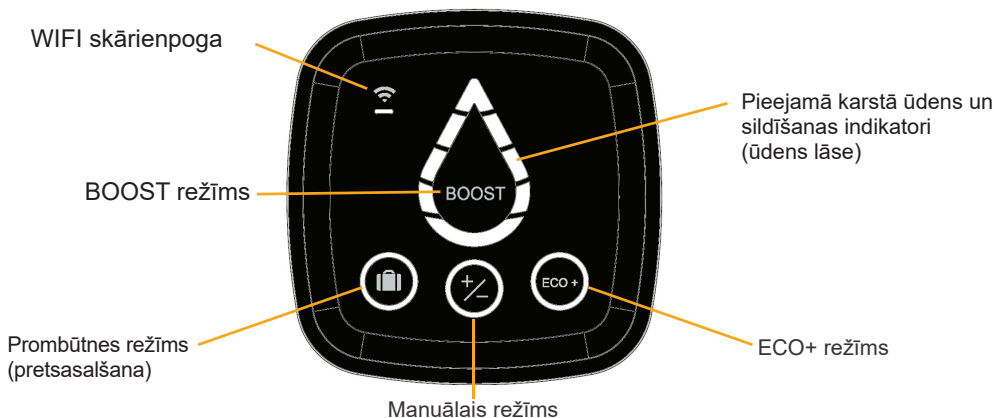

IEVĒROJIET: ja iekārta nav aktīva 60 sekundes, ūdens lāses LED indikatori nodzīsis un vadības saskarnē sāks mirgot aplis ap izvēlēto režīmu (un WIFI LED diode, ja produkts ir savienots). Ūdens lāses indikators atkal tiks aktivēts, ja tiek nospiesta poga vai ja iekārta veic sildīšanu.

Indikatori	Indikatora statuss	Nozīme
	Ieslēgts	Aktivēts prombūtnes režīms: Ūdens sildītājs ir aizsargāts pret sasaldšanu (7 °C). BOOST funkcija ir deaktivēta.
	Ieslēgts	Izvēlēts manuālais režīms: Lai iestatītu karstā ūdens temperatūru, pieskarieties pogām, līdz ūdens lāses LED diodes attēlo vēlamo līmeni (pieejami 5 līmeņi).
	Ieslēgts	Aktivēts ECO+ režīms; ūdens sildītājs sāk mērīt patēriņu, lai pielāgotos lietotāja vajadzībām un taupītu enerģiju, vienlaikus nodrošinot komfortu.
	Ūdens lāses segmenti izgaismojas cits pēc cita	BOOST funkciju aktivē, nospiežot un atlaižot pogu. Aktivējot BOOST režīmu, uz 1 stundu tiek iestatīts maks. sildīšanas temperatūras līmenis. Pēc sildīšanas beigām iekārta atgriežas režīmā, kas bija iestatīts pirms BOOST režīma ieslēgšanas.
	Mirgošana	Notiek ūdens sildītāja pievienošana.
	Ieslēgts	Pievienotais ūdens sildītājs pieslēgts.
	Ieslēgts	Iekārta nesilda ūdeni. Izgaismotie segmenti norāda pieejamā karstā ūdens daudzumu.
	Mirgošana	Iekārta silda ūdeni, lai sasniegtu nepieciešamo līmeni. Nepārtraukti izgaismotie segmenti norāda pieejamā karstā ūdens daudzumu.
	Augšējais segments ir izgaismots oranžā krāsā	Iekārta darbībā ir radušies traucējumi. Pārbaudiet tālāk norādīto kļūdu sarakstu vai sazinieties ar pēcpalīdzības dienestu

5. Savienojamība

Šai iekārtai ir Wi-Fi funkcija, kas ļauj to aktivēt un programmēt attālināti, izmantojot viedtālruni vai planšetdatoru.

Lai to varētu izdarīt, ir nepieciešami šādi aksesuāri:

- interneta rūteris vai centrmezgls



- *Cozytouch* lietotne Cozytouch, kas saderīga ar IOS un Android.

Bezmaksas lejupielāde lietotņu veikalos



IOS 9.0 vai jaunāka versija



Android 4.1 vai jaunāka versija

Pēc lietotnes uzinstalēšanas sagatavojiet savu interneta rūtera ID un paroli un atveriet Cozytouch lietotni. Izpildiet visus norādījumu soļus, lai izveidotu savu kontu, un tad pievienojiet iekārtu.



Lai ērti identificētu un pievienotu savu iekārtu, varat attēlot QR kodu lietotāja saskarnē.

Kad tas ir izdarīts (kā aprakstīts lietotnes instalēšanas aprakstā), pārbaudiet reģistrācijai izmantotā e-pasta iesūtni, lai aktivētu savu lietotāja kontu. Pēc tam varat pieteikties sistēmā un izmantot visus mūsu pakalpojumus.

SVARĪGI: pievienošanas laikā:

atstājiet savu viedtālruni (vai planšetdatoru) ūdens sildītāja tuvumā

No jūsu produkta vairākas reizes atskanēs skaņas signāls (tā ir normāla parādība)

PIEZĪME: produkta uzstādīšanas vietā ir jābūt pietiekami jaudīgam Wi-Fi signālam. Ja nepieciešams (signāls ir pārāk vājš vai nav pieejams), ieteicams uzstādīt Wi-Fi retranslatoru.

ATBILSTĪBAS DEKLARĀCIJA - RADIOIEKĀRTU DIREKTĪVA 2014/53/ES (*)

ECET apliecina, ka tālāk norādītais aprīkojums atbilst Radioiekārtu direktīvas 2014/53/ES noteiktajām prasībām. Šī aprīkojuma pilna ES atbilstības deklarācija ir pieejama arī šajā tīmekļa vietnē:

- https://www.notices-produits.fr/permalink/documents_73b4a85b-629c-41ef-942c-71a3081125f3/zoztp2ma0gzodz19vkk65gpqig

- https://www.notices-produits.fr/permalink/documents_a6346706-1837-405f-8a00-c54ba7474150/zoztp2ma0gzodz19vkk65gpqig

Apzīmējums: plakans pie sienas stiprināms elektriskais ūdens sildītājs un S4 plakans pie sienas stiprināms elektriskais ūdens sildītājs

Modeļi: 25, 40, 65, 80 l plakanajai sērijai un 75, 100, 150 l S4 sērijai

Specifikācijas:

raidzvēvēja izmantoto radio frekvenču diapazoni: Wi-Fi 2.4G: no 2400 MHz līdz 2483,5 MHz

Maksimālā radio frekvenču jauda: <20 dBm

2. klases aprīkojums: drīkst tīrīt un lietot bez ierobežojumiem

Radio diapazons: no 100 līdz 300 metriem atklātā vietā, atkarīgs no saistītā aprīkojuma (diapazonu var ietekmēt uzstādīšanas apstākļi un elektromagnētiskā vide). **Atbilstību radio un elektromagnētiskās saderības standartiem ir pārbaudījusi šāda pilnvarotā iestāde:**

LCIE

(*) Radioiekārtu direktīva





Flat



S4

6. Problēmu novēršana

6.1. Mirgojoši dušas indikatori

Indikatora statuss	Nozīme	Risinājums
Augšējais segments izgaismots oranžā krāsā, un kreisajā pusē izgaismots ūdens lāses segments 	Regulēšanas sensora kļūme (izplūdes tvertne)	Nomainiet regulēšanas sensoru.
Augšējais segments izgaismots oranžā krāsā, un labajā pusē izgaismots ūdens lāses segments 	Regulēšanas sensora kļūme (ieplūdes tvertne)	
Augšējais segments ir izgaismots oranžā krāsā, un izgaismots apakšējais segments 	Sakaru kļūme ar sadales paneli	Pārbaudiet savienojumu ar sadales paneli (MCB). Ja savienojums ir izveidots, nomainiet MCB vai sazinieties ar pēcpalīdzības dienestu.

6.2. Nav izgaismots indikators*

Iespējamais iemesls	Veicamā darbība	Risinājums
Ūdens sildītāja elektroenerģijas padeves bojājumi	Pārbaudiet ūdens sildītāja elektroenerģijas padevi (230 voltu) ar mērierīci (multimetru).	Ja nav strāvas padeves vai tā ir neatbilstoša, sazinieties ar elektriķi
	Pārbaudiet, vai elektroenerģijas padeve ir nepārtraukta (24/7).	Ja iekārta ir pieslēgta ekonomiskā tarifa slēdzim, šāda instalācija nav pareiza; sazinieties ar elektriķi
Drošības termostats deaktivēts	Pārbaudiet elektroenerģijas padevi pie drošības termostata (termostatu) izejas.	Aktivējiet termostata drošības ierīci. Ja šo traucējumu neizdodas novērst, sazinieties ar uzstādītāju un pēcpalīdzības dienestu.
Ūdens sildītāja darbības defekts	Ar multimetru pārbaudiet, vai ūdens sildītāja elektroenerģijas padeves spriegums pie iespiedshēmas plates ir 230 volti.	Ja elektroenerģijas padeve ir pareiza, sazinieties ar elektriķi, lai nomainītu iespiedshēmas plati.
	Pārbaudiet, vai ir pareizi pievienots kabelis, kas savieno iespiedshēmas plati un vadības bloku.	Pareizi pievienojiet kabeli.

* Ja lietotāja saskarne nav tīšām izslēgta

7. Garantijas apmērs

Šī garantija neattiecas uz darbības traucējumiem, kuru cēlonis ir kāds no tālāk norādītajiem.

7.1. Nepieļaujami vides apstākļi

- Dažādi bojājumi, kas radušies triecienu vai kritienu rezultātā pēc izsūtīšanas no rūpnīcas.
- Iekārtas uzstādīšana vietā, kur iespējama sasalšana vai nelabvēlīgi laika apstākļi (mitrā, kaitīgā vai slikti vēdinātā vidē).
- Ūdens ar kanalizācijas DTU 60-1 4. pielikumā definētiem cietības kritērijiem (hlorīdi, sulfāti, kalcijs, pretestība un CAT).
- Ūdens cietība < 15 °f.
- Elektrotīklu standartu (EN 50160) neievērošana (piemēram, minimālais vai maksimālais spriegums, nepareiza frekvence).
- Bojājumi, kas radušies nekonstatējamu problēmu dēļ saistībā ar uzstādīšanas vietas izvēli un būtu bijis iespējams novērst, nekavējoties veicot iekārtas remontu.

7.2. Noteikumiem, standartiem un labākajai praksei neatbilstoša uzstādīšana

- Nav uzstādīta, nepareizi uzstādīta vai uzstādīta ar mainītiem iestatījumiem u. tml. jauna drošības ierīce, kas atbilst EN 1487 standartam.
- Ūdens sildītāja uzstādīšana tieši hidrauliskajā sistēmā, kas nepieļauj drošības ierīces (spiediena reduktora, drošības vārsta u. c.) darbībai (skatīt 14. lappusi).
- Nepieļaujama korozija iepļūdes vietās (karstā vai aukstā ūdens) pēc nepareiza hidrauliskā savienojuma (nekvalitatīvas blīves) vai dielektrisko uzdevu (dzelzs/vara tiešās saskares) neizmantošana.
- Bojāts elektriskais savienojums: neatbilstība NF C 15-100 standartam vai valstī spēkā esošajiem standartiem, nepareizs zemējums, nepietiekams kabeļa garums, savienošana ar lokaniem kabeļiem, ražotāja ieteikto elektroinstalācijas shēmu neievērošana.
- Iekārtas novietošana lietotāja rokasgrāmatas norādījumiem neatbilstošā stāvoklī.
- Ārējā korozija sliktā cauruļvadu hermētiskuma dēļ.
- Nav uzstādīts vai nepareizi uzstādīts elektriskais aizsargkorpuss.
- Nav uzstādītas vai nepareizi uzstādītas kabeļu vadotnes.
- Iekārtas nokrišana nepiemērotu stiprinājumu izmantošanas rezultātā.

7.3. Neatbilstoša apkope

- Nepieļaujama sildelementu vai drošības komponentu apkalpošanās.
- Drošības ierīces apkopes neveikšana, kā rezultātā notiek spiediena pārsniegšana.
- Izmaiņu veikšana oriģinālajā aprīkojumā, nekonsultējoties ar ražotāju, vai ražotāja neieteiktu rezerves daļu izmantošana.
- Magnija anoda apkopes noteikumu neievērošana (skatīt 8.3. sadaļu). Šīs iekārtas atbilst direktīvām 2014/30/ES par elektromagnētisko saderību, 2014/35/ES par zemspriegumu, 2015/863/ES un 2017/2102/ES par ROHS, un 2013/814/ES, kas papildina direktīvu 2009/125/EK par ekodizainu.

8. Garantija

Ūdens sildītāja uzstādīšana, ekspluatācija un apkope ir jāveic saskaņā ar pastāvošajām tehnoloģijām, uzstādīšanas valstī spēkā esošajiem standartiem un šajā rokasgrāmatā sniegtajiem norādījumiem. **Eiropas Savienībā** šai iekārtai ir spēkā likumā noteiktā patērētāju garantija, kas paredzēta Direktīvā 1999/44/EK; šī garantija ir spēkā no preces nodošanas dienas patērētājam. Papildus likumā paredzētajai garantijai dažiem produktiem ir papildu garantija, kas ietver par bojātu atzītas tvertnes un komponentu bezmaksas nomaiņu, **izņemot nomaiņas un piegādes izmaksas**. Skatiet tālāk norādīto tabulu. Šī garantija neietekmē jūsu likumā noteiktās garantijas sniegtās tiesības. Tā ir spēkā produkta iegādes valstī, ja tas ir arī uzstādīts tajā pašā teritorijā. Pirms nomaiņas atbilstoši garantijai par jebkādiem bojājumiem ir jāinformē piegādātājs, un iekārtai ir jābūt pieejamai apdrošināšanas ekspertiem un ražotājam.

Likumā noteiktā garantija	2 gadi
Papildu komerciālā garantija tvertnēm un sildelementu uzmavām	+ 5 gadi

Izņēmumi: Dilstošās detaļas: magnija anodi ... Aprīkojums, kuram nav iespējams piekļūt (apgrūtināta piekļuve remontam, apkopei vai apsekošanai). Iekārtas, kas tiek lietotas nepieļaujamos vides apstākļos: salā, ārā, ūdenī ar dzeramajām ūdenim neatbilstošām ķīmiskajām īpašībām, elektrotīklā ar sprieguma svārstībām. Aprīkojums uzstādīts, neievērojot uzstādīšanas valstī spēkā esošos standartus: nav uzstādīta vai uzstādīta nepareiza drošības ierīce, nepieļaujama korozija nepareizu hidraulisko savienojumu (dzelzs/vara kontakta) dēļ, nepareizs zemējums, nepareizs kabeļa diametrs, šajā rokasgrāmatā norādīto savienojuma diagrammu neievērošana. Aprīkojuma apkopes neatbilstība šīs rokasgrāmatas norādījumiem. Iekārtas detaļu vai komponentu remonts vai maiņa nav veikta vai nav pilnvarota par garantiju atbildīgajā uzņēmumā. Komponenta maiņa nepagarina iekārtas garantijas laiku. Garantija ir spēkā produktiem, kas ir bojāti un ko novērtējis par garantiju atbildīgais uzņēmums. Obligāti jānodrošina produktu pieejamība šim uzņēmumam.

Lai iesniegtu garantijas prasību, sazinieties ar uzstādītāju vai izplatītāju. Ja nepieciešams, sazinieties ar: Groupe Atlantic, tālr.: (+33)146836000, fakss: (+33)146836001, 2 allée Suzanne Pénillault-Crapez 94110 Arcueil (Francija), tālr.: 0080038713858 (Beļģija), lai saņemtu informāciju par to, kā rīkoties.

Tips/atsauce:		Izplatītāja zīmogs
Sērijas numurs:		
Klienta vārds un adrese:	_____	

Avvertenze generali

Questo apparecchio non è previsto per essere utilizzato da persone [ivi compresi i bambini] con capacità fisiche, sensoriali o mentali ridotte, o da persone prive di esperienza o conoscenze, salvo abbiano potuto beneficiare di supervisione o istruzioni preliminari concernenti l'utilizzazione dell'apparecchio da parte di una persona responsabile della loro sicurezza. Si raccomanda di sorvegliare i bambini per sincerarsi che non giochino con l'apparecchio. L'apparecchio non può essere utilizzato da bambini di età inferiore agli 8 anni, da persone con capacità psicofisiche ridotte, o da persone prive di esperienza o conoscenze specifiche, senza supervisione o senza aver preso conoscenza delle istruzioni tecniche e dei possibili rischi. I bambini non possono giocare con il dispositivo. Pulizia e manutenzione non devono essere attuate da bambini senza supervisione.

LUOGO D'INSTALLAZIONE

ATTENZIONE: Oggetti pesanti: Maneggiare con cura.

1/ Installare l'apparecchio in un locale protetto dal gelo. Se l'apparecchio si danneggia perché il dispositivo di sicurezza è stato manomesso, il prodotto non è più coperto dalla garanzia.

2/ Accertarsi che il muro dove verrà installato possa sopportare il peso dell'apparecchio pieno d'acqua.

3/ Se l'installazione avvenisse in un locale con temperature costantemente superiori ai 35°C, prevedere una adeguata ventilazione.

4/ Nei bagni, non installare il prodotto nei volumi V0, V1 e V2 (vedere la fig. della sezione 1.2). Se le dimensioni non consentono alternative, è possibile installarlo nel volume V2 o, in caso di modello orizzontale, il più in alto possibile nel volume V1.

5/ Installare in un luogo facilmente accessibile.

6/ Riferirsi alle figure d'installazione (vedere la sezione 3).

7/ Nota per l'installazione di un modello di scaldacqua verticale: per agevolare la sostituzione dell'elemento riscaldante, lasciare libero uno spazio adeguato (300 mm fino a 100 l e 480 mm per capacità superiori) sotto i due tubi di collegamento.

8/ Le dimensioni degli spazi richiesti per una corretta installazione sono specificate nella sezione 2.1.

9/ Se l'apparecchio è montato in un controsoffitto, sotto il tetto o sopra una zona giorno, è obbligatorio installare una vaschetta di raccolta sotto lo scaldacqua. Occorre prevedere un dispositivo di scarico da collegare allo scarico.



Manuale da conservare anche dopo l'installazione del prodotto.

Avvertenze generali

10/ Questo dispositivo può essere utilizzato fino ad un'altitudine massima di 2000 m.

11/ Questo scaldacqua è dotato di un termostato con temperatura di funzionamento superiore a 60°C in posizione massima, in grado di limitare la proliferazione di batteri della Legionella all'interno del serbatoio.



ATTENZIONE! Al di sopra dei 50°C, l'acqua può provocare immediatamente gravi ustioni. Prima del bagno o della doccia, accertarsi sempre della temperatura dell'acqua.

CONNESSIONI IDRAULICHE

- Deve essere installato un nuovo dispositivo di sicurezza conforme agli attuali standard (in Europa EN 1487), pressione 0,8 MPa (8 bar) e diametro 1/2. La valvola di sicurezza deve essere protetta dal gelo.
- Girare almeno una volta al mese il rubinetto di scarico della valvola limitatrice di pressione per controllare che non sia bloccato da eventuali incrostazioni.
- Quando la pressione dell'acquedotto supera i 0,5 MPa (5 bar) è richiesta l'installazione di un riduttore di pressione (non fornito) sul tubo di alimentazione principale.
- Collegare la valvola di sicurezza ad un tubo di scarico, tenuto all'aperto, in un ambiente privo di gelo, con pendenza continua verso il basso per lo scarico dell'acqua che si produce durante il riscaldamento o per consentire lo scarico dello scaldacqua.
- La pressione di esercizio del circuito dello scambiatore di calore non dovrà essere superiore a 0,3 MPa (3 bar) e la temperatura massima non dovrà superare i 100°C.
- SCARICO: scollegare l'alimentazione elettrica e l'alimentazione d'acqua fredda, aprire i rubinetti dell'acqua calda e quindi azionare la valvola di scarico del dispositivo di sicurezza.
- NOTE: Per i modelli sotto lavello, disconnettere i collegamenti idraulici e svuotarlo.

Avvertenze generali

CONNESSIONI ELETTRICHE

- Prima di rimuovere il coperchio, accertarsi che l'alimentazione elettrica sia disinserita per evitare qualsiasi rischio di lesioni o scosse elettriche.
- L'impianto elettrico deve essere dotato di un dispositivo onnipolare per l'interruzione della linea (interruttore, fusibile) compatibile con le normative locali in vigore (dispositivo di corrente residua 30 mA) installato a monte dell'apparecchio.
- Se il cavo di alimentazione è danneggiato, deve essere sostituito con un cavo apposito fornito dal costruttore o da un rivenditore autorizzato.
- Se il cavo di alimentazione è danneggiato, dovrà essere sostituito dal costruttore, dal servizio assistenza o da persone qualificate per evitare qualsiasi rischio.
- Collegare sempre la messa a terra al connettore specifico .
- Prodotto con inclusa una batteria: c'è il rischio di esplosione, se la pila è sostituita con un modello non corretto. Smaltire la batteria scarica secondo le istruzioni normative locali.
- Il manuale di istruzioni di questo prodotto è disponibile contattando il servizio post-vendita.
- Protezione ambientale: Non gettare il dispositivo con i rifiuti domestici, ma con  a un luogo designato (punto di raccolta) dove può essere riciclato.

1. Installare l'apparecchio

1.1 Informazioni tecniche

Consultare le informazioni tecniche alla fine del manuale (pagine I-V) per informazioni su:

- Contenuto della confezione
- Specifiche tecniche.

1.2 Istruzioni specifiche per l'installazione in bagno

- Installazione al di fuori delle aree V0, V1 e V2 (NF C 15-100).

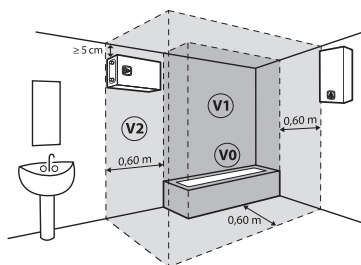

Se le dimensioni del bagno non consentono di posizionare lo scaldacqua fuori dalle zone V0, V1 e V2:

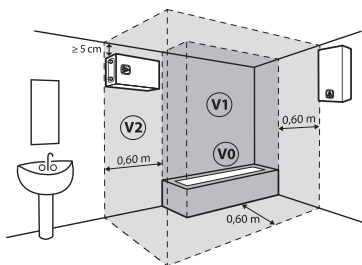

È possibile in tal caso installarlo nella zona V2

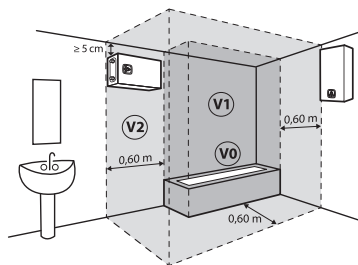

o nella zona V1, se:

- lo scaldacqua è orizzontale ed è posizionato quanto più in alto possibile (unicamente per apparecchi da 40, 65 e 80 l)
- le canalizzazioni sono realizzate in materiali conduttori
- lo scaldacqua è protetto da un interruttore con corrente differenziale residua (30 mA) collegato a monte dello scaldacqua

2. Come installare lo scaldacqua

2.1 Modello di scaldacqua fissato al muro in posizione verticale: Apparecchi Piatti e Quadrati

❶ Posizionare la dima di foratura (stampata sulla confezione) sulla superficie della parete e segnare i punti che corrispondono al modello dello scaldacqua, assicurandosi di rispettare gli spazi liberi minimi da lasciare intorno allo scaldacqua (vedi schema A).

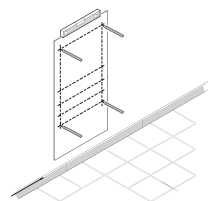

❷ Praticare i fori, fissare saldamente le staffe e montare lo scaldacqua utilizzando tasselli con un diametro (Ø) di 10 mm adatti al tipo di parete del caso (cartongesso, cemento, mattoni).

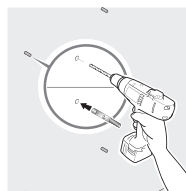

Peso indicativo dello scaldacqua pieno

Gamma	Capacità	Peso
Piatto	25 l	45 kg
	40 l	70 kg
	65 l	100 kg
	80 l	120 kg
Quadrato	75 l	105 kg
	100 l	135 kg
	150 l	200 kg

Importante: la parete dovrà essere in grado di sostenere il peso dello scaldacqua quando questo sarà pieno.

❸ Fissare saldamente le staffe (per gli apparecchi da 25/40/65/80 l di capacità) o un'unica staffa (per gli apparecchi da 75/100 l di capacità), e utilizzare una riga per controllare le distanze fra le staffe. I componenti utilizzati per il fissaggio non devono sporgere oltre la superficie di contatto con lo scaldacqua.

NOTA: Per i modelli da 25/40/65/80 l, se il muro è sufficientemente massiccio, è possibile utilizzare un'unica staffa per il fissaggio. Per sincerarsi che sia ben salda, posizionare la staffa inferiore nei fissaggi corrispondenti dello scaldacqua, con le aperture orientate verso il basso. La staffa inferiore agisce da blocco, appoggiandosi sulla parete senza viti (schema C o D). Per il modello da 150 l, è obbligatorio fissare le 2 staffe alla parete.

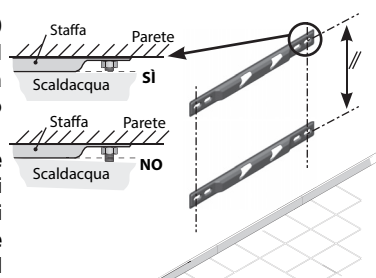

❹ Sollevare e posizionare lo scaldacqua contro la/e staffa/e, assicurandosi che i fissaggi siano posti sopra le staffe.

❺ Abbassare lo scaldacqua fino a quando i fissaggi non si inseriscono nei fori.

Quando i fissaggi sono inseriti, non sarà più possibile spostare lo scaldacqua lateralmente a meno di fare uno sforzo notevole.

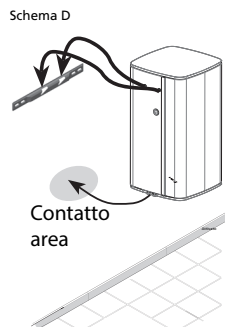
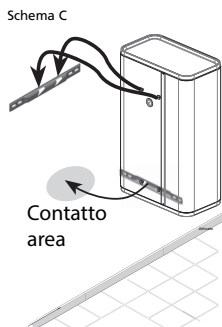
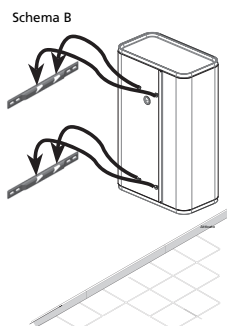
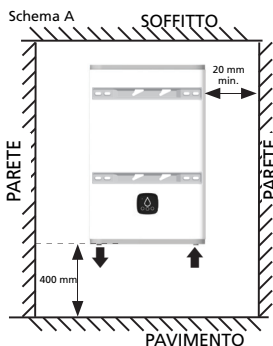

L'uscita dell'acqua calda deve essere posizionata a sinistra dello scaldacqua.

2.2 Modello di scaldacqua fissato al muro in posizione orizzontale(25/40/65/80 l)

IMPORTANTE: Il modello QUADRATO 75/100/150 l è unicamente a parete in posizione verticale

- 1 Posizionare la dima di foratura (stampata sulla confezione) sulla superficie della parete e segnare i punti che corrispondono al modello dello scaldacqua, assicurandosi di rispettare gli spazi liberi minimi da lasciare intorno allo scaldacqua (vedi schema E).
- 2 Praticare i fori, inserire dei tasselli per lo scaldacqua di almeno 10 mm di diametro (\varnothing) adatti al tipo di parete (cartongesso, cemento, mattoni). Importante: la parete dovrà essere in grado di sostenere il peso dello scaldacqua quando questo sarà pieno.
- 3 Fissare saldamente le staffe di supporto e utilizzare una riga per controllare le distanze tra le staffe. Gli elementi utilizzati per il montaggio non devono sporgere oltre la superficie di contatto con lo scaldacqua.
- 4 Sollevare e posizionare lo scaldacqua contro la/e staffa/e, assicurandosi che i fissaggi siano posti sopra le staffe (schema F).
- 5 Abbassare lo scaldacqua fino a quando i fissaggi non si inseriscono nei fori. Quando i fissaggi sono inseriti, non sarà più possibile spostare lo scaldacqua lateralmente a meno di fare uno sforzo notevole.

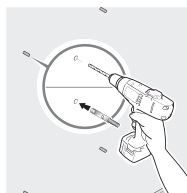
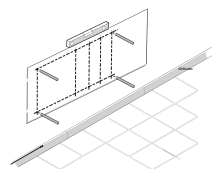

Peso indicativo dello scaldacqua pieno

Gamma	Capacità	Peso
Piatto	25 l	45 kg
	40 l	70 kg
	65 l	100 kg
	80 l	120 kg

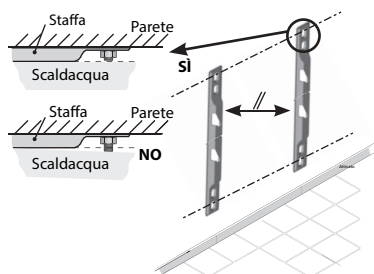

NOTA: L'entrata dell'acqua fredda e l'uscita dell'acqua calda devono essere posizionate a sinistra. L'uscita dell'acqua calda deve essere posizionata verso l'alto.

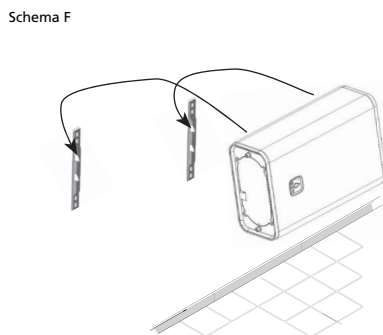
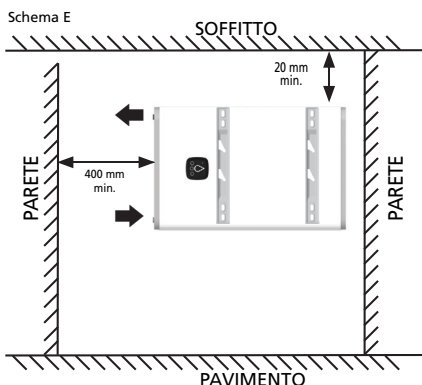

Le staffe per il fissaggio non consentono una configurazione diversa da quella prevista da questo manuale. Utilizzare le staffe per fissare lo scaldacqua al soffitto è assolutamente VIETATO.

3. Collegamento elettrico e idraulico

Esempio per dispositivo sospeso

Quadro elettrico 230 V

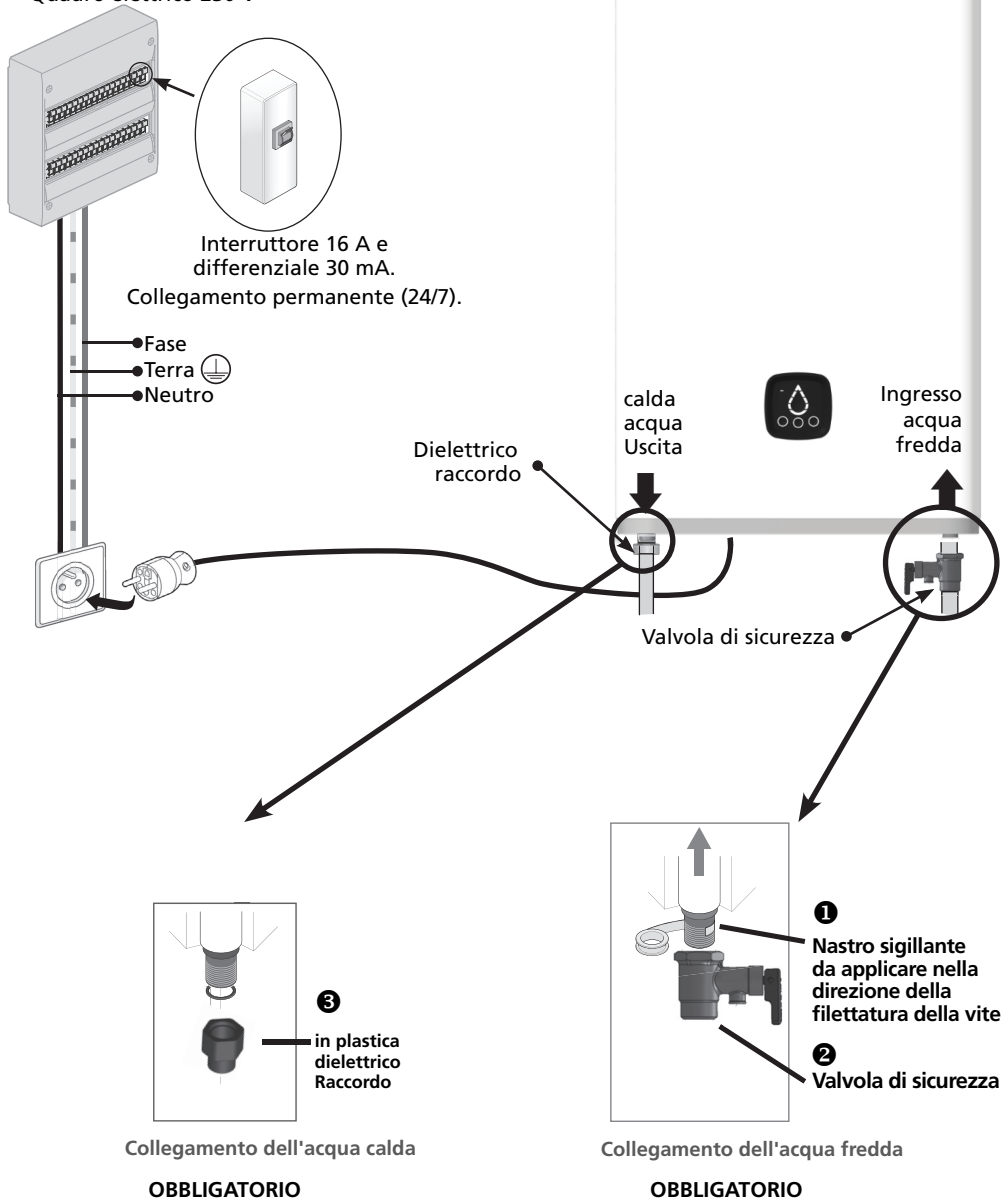

4. Interfaccia di controllo (IUM)

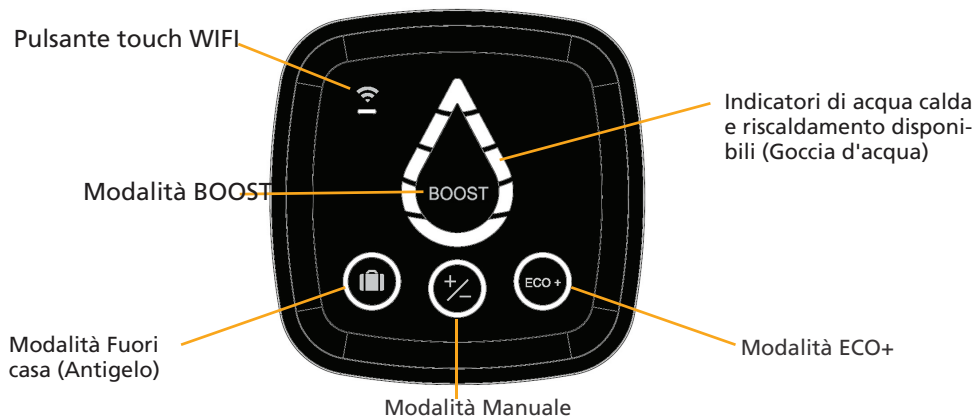

NOTA: Se il dispositivo rimane inattivo per 60 secondi, gli indicatori a LED della Goccia d'acqua verranno disattivati e il cerchio presente attorno alla modalità selezionata (nonché il LED del WIFI, se il prodotto è connesso) inizieranno a lampeggiare sull'HMI. L'indicazione della Goccia d'acqua verrà riattivata in caso di azionamento di un pulsante o se l'apparecchio sta riscaldando.

Indicatori	Stato indicatore	Significato
	Attivato	Modalità Fuori casa attivata: Lo scaldacqua è protetto dal gelo (7°C). La funzione BOOST è disattivata.
	Attivato	Modalità Manuale selezionata: Per impostare la temperatura dell'acqua calda, intervenire sui pulsanti fino a quando sui LED della Goccia d'acqua sarà selezionato il livello desiderato (5 livelli disponibili).
	Attivato	Modalità ECO+ attivata; lo scaldacqua inizia a leggere i consumi in modo da adattarsi alle necessità dell'utente e in modo da garantire risparmi energetici garantendo, al contempo, i livelli di comfort.
	Segmenti della goccia d'acqua che si illuminano uno dopo l'altro	La funzione BOOST viene attivata mediante una pressione veloce. L'attivazione della funzione BOOST imposta la temperatura di riscaldamento al livello massimo per 1 ora. Una volta effettuato il riscaldamento, l'apparecchiatura ritornerà alla modalità selezionata prima dell'attivazione della modalità BOOST.
	Lampeggiante	Associazione dello scaldacqua in corso.
	Attivato	Scaldacqua associato collegato.
	Attivato	L'apparecchio non sta riscaldando l'acqua. I segmenti illuminati indicano la quantità di acqua calda disponibile.
	Lampeggiante	L'apparecchio sta riscaldando l'acqua per raggiungere il livello richiesto. I segmenti illuminati in modo fisso indicano la quantità di acqua calda disponibile.
	Il segmento superiore è illuminato in arancione	L'apparecchio presenta un malfunzionamento. Consultare il seguente elenco dei codici di errore oppure contattare il servizio post-vendita

5. Allacciamenti

Questo apparecchio ha una funzione Wi-Fi che consente di attivarlo o programmarlo in remoto tramite smartphone o tablet.

Per farlo, sono necessari i seguenti accessori:

- Un router o un hub per accedere a internet



- L'applicazione *Cozytouch* compatibile con IOS e Android.
Download gratuito dall'App/Play Store



Versione minima iOS 9.0



Versione minima Android 4.1

Una volta installata l'applicazione, accertarsi di disporre dell'ID e della password per il proprio router o hub connesso a Internet e, quindi, aprire l'applicazione Cozytouch. Seguire le istruzioni passo-passo per creare il proprio account e, quindi, abbinare il proprio apparecchio.



Codice QR

È possibile visualizzare e scansionare il codice QR sull'HMI per identificare e associare facilmente il proprio apparecchio.

Una volta terminata la procedura (come indicato nella procedura di installazione dell'applicazione), controllare i messaggi in arrivo all'indirizzo email utilizzato per attivare l'account dell'utente. Sarà quindi possibile effettuare il login e accedere a tutti i nostri servizi.

IMPORTANTE: durante il processo di abbinamento:

Verificare che il proprio smartphone (o tablet) sia vicino allo scaldacqua
Il prodotto emetterà dei segnali acustici (è assolutamente normale)

NOTA: Il segnale Wi-Fi nell'area in cui è installato il prodotto deve essere sufficientemente potente.
Se necessario, (segnale troppo debole o assente), si raccomanda di installare un ripetitore Wi-Fi.

DICHIARAZIONE DI CONFORMITÀ - DIRETTIVA RED 2014/53/EU (*)

Con la presente, ECET dichiara che l'apparecchio di seguito indicato è conforme ai requisiti stabiliti dalla Direttiva RED 2014/53/EU.

La dichiarazione completa di conformità UE per questo dispositivo è disponibile anche ai seguenti indirizzi web:

- https://www.notices-produits.fr/permalink/documents_73b4a85b-629c-41ef-942c-71a3081125f3/zoztp2ma0gzodz19vkk65gpqig

- https://www.notices-produits.fr/permalink/documents_a6346706-1837-405f-8a00-c54ba7474150/zoztp2ma0gzodz19vkk65gpqig

Denominazione: Scaldacqua elettrico a parete Piatto e Scaldacqua elettrico a parete S4

Modelli: 25, 40, 65, 80 l per la gamma Piatto e 75, 100, 150 l per la gamma S4

Specifiche:

Bande di frequenza radio utilizzate dalla ricetrasmittente: Wi-Fi 2.4G: da 2400 MHz a 2483.5 MHz

Massima potenza in radiofrequenza: <20 dBm

Dispositivo di Classe 2: può essere commercializzato e messo in servizio senza alcuna restrizione

Raggio radio: da 100 a 300 metri in campo libero, variabile a seconda dell'apparecchio associato (il raggio può variare a seconda delle condizioni di installazione e dell'ambiente elettromagnetico).

La conformità agli standard di compatibilità radio ed elettromagnetica è stata verificata dal seguente organismo notificato:

LCIE

(*) Radio Equipment Directive





Piatto



S4

6. Risoluzione dei problemi

6.1 Indicatori doccia lampeggianti

Stato indicatore	Significato	Soluzione
Segmento in alto illuminato in arancione con un segmento illuminato della goccia d'acqua illuminato a sinistra 	Anomalia del sensore di regolazione (serbatoio di uscita)	Sostituire il sensore di regolazione.
Segmento in alto illuminato di arancione con un segmento illuminato della goccia d'acqua illuminato a destra 	Anomalia del sensore di regolazione (serbatoio di uscita) (serbatoio di entrata)	
Segmento in alto illuminato in arancione con il segmento in basso illuminato 	Errore di comunicazione con la scheda di alimentazione	Controllare il collegamento alla scheda di alimentazione (MCB). Se collegata, sostituire la MCB o contattare il servizio post-vendita.

6.2 Nessun indicatore acceso*

Causa possibile	Azione da realizzare	Soluzione
Anomalia dell'alimentazione dello scaldacqua	Controllare l'alimentazione dello scaldacqua (230 volt) tramite un dispositivo di misurazione (multimetro).	Se non c'è alimentazione o se c'è un'anomalia dell'alimentazione, contattare un elettricista
	Controllare che l'alimentazione sia continua (24/7).	Se l'apparecchio è collegato all'interruttore per le ore fuori punta, l'installazione non è corretta. Contattare un elettricista
Termostato di sicurezza disattivato	Verificare l'alimentazione all'uscita per il/i termostato/i di sicurezza.	Riattivare il termostato di sicurezza. Se l'anomalia persiste, contattare un installatore e il servizio post-vendita.
Anomalia operativa dello scaldacqua	Verificare con un dispositivo di misurazione (multimetro) che l'alimentazione dello scaldacqua verso il circuito stampato sia di 230 volt.	Se l'alimentazione è corretta, contattare un elettricista per sostituire il circuito stampato.
	Verificare che il cavo che connette il circuito stampato all'unità di controllo sia collegato correttamente.	Ricollegare il cavo di collegamento correttamente.

* Salvo nel caso in cui la IUM sia stata disattivata di proposito

7. Campo di applicazione della garanzia

Questa garanzia non copre malfunzionamenti dovuti a:

7.1 Condizioni ambientali anormali

- Vari danni causati da urti o cadute durante la movimentazione dopo aver lasciato la fabbrica.
- Installazione dell'apparecchio in un luogo soggetto al gelo o alle intemperie (ambienti umidi, rigidi o poco ventilati).
- Utilizzo di acqua con i criteri di durezza definiti dalla norma DTU Idraulica 60-1 norma aggiuntiva 4 acqua calda (cloruri, solfati, calcio, resistività e CAT).
- Durezza dell'acqua < 15 °f.
- Mancata conformità alle norme (EN 50160) per le reti elettriche (es. alimentazione con tensione minima o massima, frequenze errate).
- Danni derivanti da problemi non rilevabili a causa della scelta del luogo di installazione (difficoltà di accesso) e che avrebbero potuto essere evitati con la riparazione immediata dell'apparecchio.

7.2 Installazione non conforme alle normative, agli standard e alle migliori pratiche

- Un nuovo dispositivo di sicurezza conforme alla norma EN 1487 non installato o installato in modo errato o installato con impostazioni alterate, ecc.
- Installazione diretta sullo scaldacqua di un impianto idraulico che impedisce il funzionamento del dispositivo di sicurezza (riduttore di pressione, rubinetto, ecc.) (vedere a pagina 14).
- Corrosione anomala degli ingressi (acqua calda o fredda) a seguito di errato collegamento idraulico (scarsa tenuta) o assenza di manicotti dielettrici (contatto diretto ferro/rame).
- Collegamento elettrico difettoso: non conforme alla norma NF C 15-100 o alle norme vigenti nel Paese, collegamento di messa a terra improprio, lunghezza del cavo insufficiente, collegamento con cavi flessibili, mancato rispetto degli schemi elettrici consigliati dal produttore.
- Apparecchio posizionato diversamente da quanto indicato nel manuale d'uso.
- Corrosione esterna dovuta a scarsa tenuta all'acqua delle tubazioni.
- Custodia di protezione elettrica non installata o montata in modo errato.
- Instradamento dei cavi non installato o montato in modo errato.
- Caduta dell'apparecchio a causa dell'utilizzo di fissaggi non adatti al supporto di montaggio.

7.3 Manutenzione difettosa

- Ridimensionamento anomalo dei componenti del riscaldamento o dei componenti di sicurezza.
- Mancata manutenzione del gruppo di sicurezza, con conseguente sovrappressione.
- Alterazione dell'apparecchio originale, senza contattare il fabbricante o utilizzando pezzi di ricambio non indicati da quest'ultimo.
- Mancato rispetto delle condizioni di manutenzione dell'anodo di magnesio (vedere il paragrafo 8.3).
Questo dispositivo è conforme alla direttiva 2014/30/UE relativa alla compatibilità elettromagnetica, 2014/35/UE relativa alla bassa tensione, 2015/863/UE e 2017/2102/UE relative alla direttiva ROHS e 2013/814/UE che integra la direttiva 2009/125/CE relativa all'Ecodesign.

8. Garanzia

Lo scaldacqua deve essere installato, utilizzato e sottoposto a manutenzione a regola d'arte, conformemente alle norme in vigore nel paese di installazione e alle istruzioni del presente manuale. **Nell'Unione Europea** questa unità gode della garanzia legale concessa ai clienti in base alla Direttiva 1999/44/CE; tale garanzia è effettiva a partire dalla data di consegna della merce al cliente. Oltre alla garanzia legale, alcuni prodotti beneficiano di una garanzia supplementare che comporta unicamente la sostituzione gratuita del serbatoio e dei componenti riconosciuti come difettosi, **ad esclusione delle spese di sostituzione e di trasporto**. Consultare la tabella riportata di seguito. Questa garanzia non pregiudica i diritti di cui il cliente potrebbe beneficiare a seguito dell'applicazione della garanzia legale. Si applica nel paese di acquisto del prodotto, a condizione che venga installato nello stesso territorio. Qualsiasi guasto dovrà essere dichiarato al depositario prima della sostituzione in garanzia, e l'apparecchio rimarrà a disposizione dei periti assicurativi e del costruttore.

Garanzia legale	2 anni
Garanzia commerciale aggiuntiva su serbatoi e manichette per resistenze	+ 3 anni

Esclusioni: Parti soggette a usura: anodi di magnesio... apparecchi non accessibili (caratterizzati da difficoltà di accesso per la riparazione, la manutenzione o la perizia). Apparecchi esposti a condizioni ambientali anormali: gelo, intemperie, acqua con caratteristiche chimiche anormali e non comprese nei criteri di potabilità, alimentazione elettrica caratterizzata da sovratensioni. Apparecchi installati senza osservare le norme in vigore nel Paese d'installazione: assenza o dispositivo di sicurezza non corretto, corrosione anomala dovuta a raccordi idraulici errati (contatto ferro/rame), collegamento di messa a terra non corretto, spessore del cavo inadeguato, mancata osservanza degli schemi di collegamento riportati nelle presenti istruzioni. Apparecchi non sottoposti a manutenzione conformemente a quanto indicato nelle presenti istruzioni. Riparazioni o sostituzioni di parti o di componenti del dispositivo non effettuate o non autorizzate dall'azienda responsabile della garanzia. La sostituzione di un componente non prolunga la durata della garanzia del dispositivo. La garanzia si applicherà esclusivamente ai prodotti sottoposti a perizia e rilevati difettosi dall'azienda responsabile della garanzia. È obbligatorio tenere i prodotti a disposizione di quest'ultima.

Per eventuali richieste di prestazioni in garanzia, mettersi in contatto con il proprio installatore o rivenditore. Se necessario, contattare: Groupe Atlantic

Tel: (+33)146836000, Fax: (+33)146836001, 2 allée Suzanne Pénillault-Crapez 94110 Arcueil (Francia), che vi indicherà la procedura da seguire.

Tipo / Referenza:		Timbro del fornitore
Numero di serie:		
Nome e indirizzo del cliente:	_____	

1. Package contents/Вміст коробки/Содержимое комплекта поставки

1.1 Flat product: 25/40/65/80 L capacities/Плаский водонагрівач: ємність 25/40/65/80 л/ Плоское изделие: объём 25/40/65/80 л

1.1.1 Your package includes:/До комплекту входить:/В комплект входит:

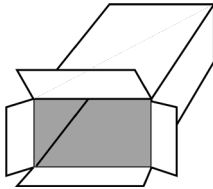

Packaging with drilling
template/
Коробка з шаблоном
для свердління/
Упаковка с шаблоном
для сверления



Manual/
Інструкція/
Руководство



Water heater/
Водонагрівач/
Водонагреватель



1 safety valve/
1 запобіжний клапан/
1 предохранительный клапан



1/2" - 3/4" plastic dielectric union/
1/2" - 3/4" пластикова діелектрична муфта/
1/2" - 3/4" пластиковая диэлектрическая муфта

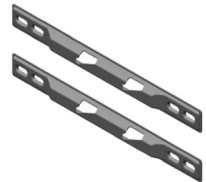

Multi-position mounting brackets/
Багатопозиційні монтажні кронштейни/
Многопозиционные монтажные планки

1.2. Square product: 75/100/150 L capacities/ Квадратний водонагрівач: ємність 75/100/150 л/ Квадратное изделие: объём 75/100/150 л

1.2.1 Your package includes:/До комплекту входить:/
В комплект входит:

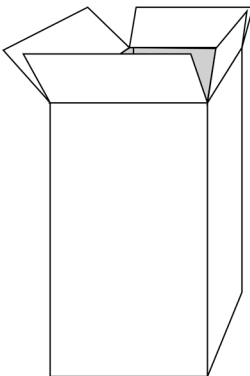

Packaging/
Коробка/
Упаковка



Manual/
Інструкція/
Руководство



Water heater/
Водонагрівач/
Водонагреватель



1 safety valve/
1 запобіжний клапан/
1 предохранительный клапан





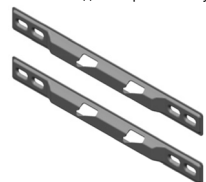



3/4" plastic dielectric union/
3/4" пластикова діелектрична муфта/
3/4" пластиковая диэлектрическая муфта



Multi-position mounting brackets/
Багатопозиційні монтажні кронштейни/
Многопозиционные монтажные планки

2. Specifications/Характеристики/Характеристики







2.1 Vertical Wall-Mounted/Horizontal Wall-Mounted Installation/Вертикальне/горизонтальне настінне встановлення/Настенный вертикальный/горизонтальный монтаж

		25 litres/25 літрів/ 25 литров	40 litres/40 літрів/ 40 литров	65 litres/65 літрів/ 65 литров	80 litres/80 літрів/ 80 литров
		220 - 240 V single phase/ 220 - 240 В/220 - 240 В однофазный			
		1000 W/1000 Вт/ 1000 Вт	2250/1000 W/2250/1000 Вт/ 2250/1000 Вт	2250/1000 W/2250/1000 Вт/ 2250/1000 Вт	2250/1000 W/2250/1000 Вт/ 2250/1000 Вт
 (max./макс./макс.)		1000 W/1000 Вт/ 1000 Вт	2250 W/2250 Вт/ 2250 Вт	2250 W/2250 Вт/ 2250 Вт	2250 W/2250 Вт/ 2250 Вт
	H (мм)	593	766	1090	1301
	A (мм)	452	609	973	1184
	B (мм)	280	500	700	800
	C (мм)	141	157	117	117
Heating time* Час нагрівання* Время нагрева*		 1 h 27/1 год 27 хв/ 1 ч 27 мин.	1 h 46/1 год 46 хв/ 1 ч 46 мин.	2 h 52/2 год 52 хв/ 2 ч 52 мин.	3 h 32/3 год 32 хв/ 3 ч 32 мин.
Volume at 40 °C** Об'єм при 40 °C** Объем при 40 °C**		 43 (L)/43 (л)/43 (л)	66 (L)/66 (л)/66 (л)	114 (L)/114 (л)/114 (л)	149 (L)/149 (л)/149 (л)
		19.5 (kg)/19,5 (кг)/ 19,5 (кг)	24.5 (kg)/24,5 (кг)/ 24,5 (кг)	32.5 (kg)/32,5 (кг)/ 32,5 (кг)	37.5 (kg)/37,5 (кг)/ 37,5 (кг)

*Heating time calculated without boost, inlet tank and outlet tank from 15 °C to 65 °C. / *Час нагрівання від 15 °C до 65 °C визначений без урахування режиму прискореного нагрівання, забору та випуску води. / *Время нагрева рассчитано без учета режима BOOST, входного и выходного баков от 15 °C до 65 °C.

** Measured at 70 °C. / ** Визначено при 70 °C. / ** Измерено при температуре 70 °C.

2.2 Vertical Wall-Mounted/Вертикальний настінний водонагрівач/
Настенный вертикальный монтаж

		75 litres/75 літрів/75 литров	100 litres/100 літрів/100 литров	150 litres/150 літрів/150 литров
		220 - 240 V single phase/ 220 - 240 В/220 - 240 В однофазный		
		2400 W/2400 Вт/2400 Вт	2400 W/2400 Вт/2400 Вт	2400 W/2400 Вт/2400 Вт
	H (мм)	712	883	1203
	A (мм)	609	761	1103
	C (мм)	82	101	79
Heating time*** Час нагрівання*** Время нагрева***		 1 h 55/1 год 55 хв/1 ч 55 мин.	2 h 28/2 год 28 хв/2 ч 28 мин.	3 h 40/3 год 40 хв/3 ч 40 мин.
Volume at 40 °C Об'єм при 40 °C Объем при 40 °C		 128 (L)/128 (л)/128 (л)	168 (L)/168 (л)/168 (л)	209 (L)/209 (л)/209 (л)
		26.5 (kg)/26,5 (кг)/26,5 (кг)	31.5 (kg)/31,5 (кг)/31,5 (кг)	42 (kg)/42 (кг)/42 (кг)

***Heating time measured from 15 °C to 65 °C.

***Час нагрівання з 15 °C до 65 °C.

***Время нагрева, измеренное при температуре от 15 °C до 65 °C.

2.3 Schematic diagrams/Схематичне зображення/Принципиальные схемы

2.3.1 25/40/65/80 L capacities/Ємність 25/40/65/80 л/об'єм 25/40/65/80 л

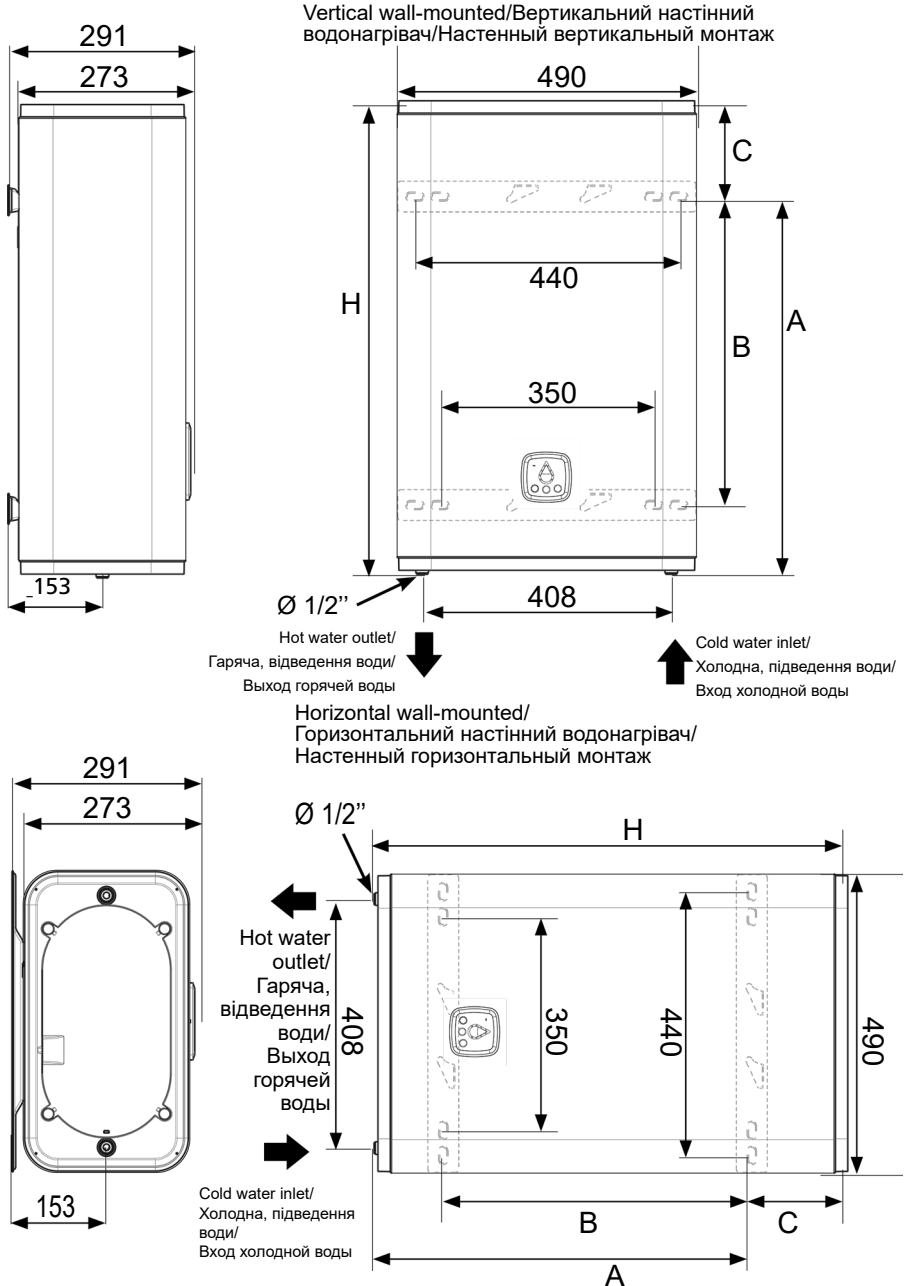

2.3.2 75/100/150 L capacities/Ємність 75/100/150 л/объём 75/100/150 л

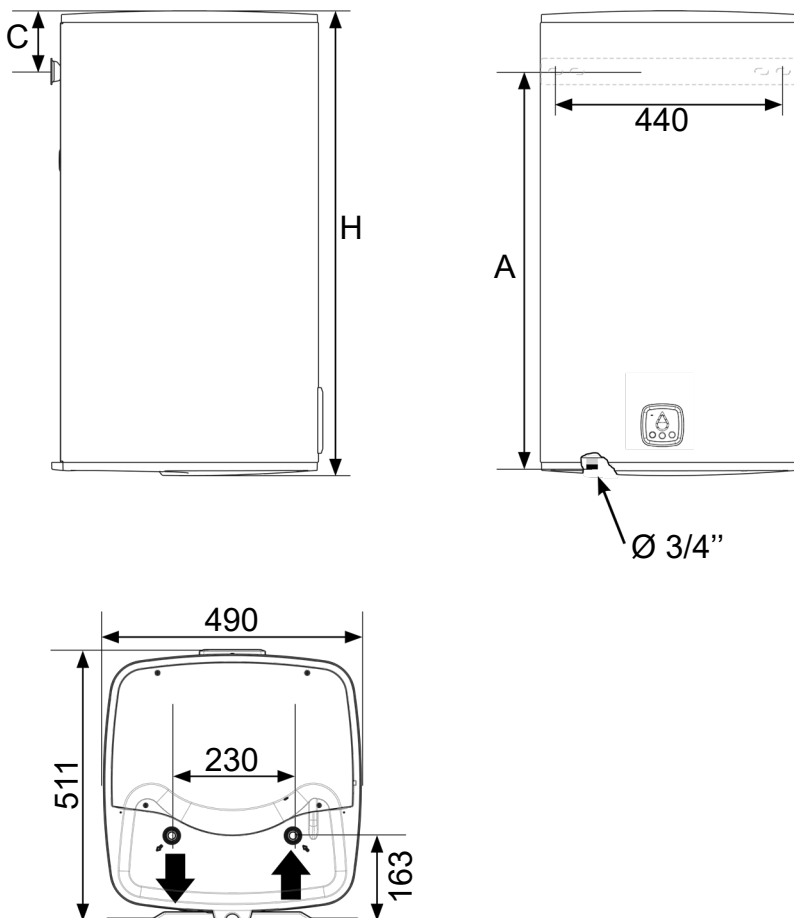

This product have code open source, for more informations please connect you to this link : <https://github.com/Groupe-Atlantic/>

Цей продукт містить відкритий початковий код. Докладнішу інформацію можна отримати за посиланням: <https://github.com/Groupe-Atlantic/>

Данное изделие имеет код с открытым исходным кодом, для получения подробной информации перейдите по ссылке: https://github.com/Groupe-Atlantic

Discover all Atlantic Wi-Fi products compatible with your Cozytouch app



Cozytouch



WATER HEATERS



Steatite Cube Wi-Fi



Genius Steatite Wi-Fi

ELECTRIC HEATERS



Altis Ecoboost Wi-Fi



Solius Wi-Fi

atlantic

FRENCH BRAND
SINCE 1968



EN - ELECTRIC WATER HEATER

UK - ЕЛЕКТРИЧНИЙ
ВОДОНАГРІВАЧ

RU - ЭЛЕКТРИЧЕСКИЙ
ВОДОНАГРЕВАТЕЛЬ

DE - ELEKTROFLACHSPEICHER

HU - ELEKTROMOS VÍZMELEGÍTŐ

ET - ELEKTRILINE SOOJAVEEBOILER

BG - ЕЛЕКТРИЧЕСКИ
ВОДОНАГРЕВАТЕЛ

LT - ELEKTRINIS VANDENS
ŠILDYTUVAS

LV - ELEKTRISKAIS ŪDENS
SILDĪTĀJS

PL - ELEKTRYCZNY OGRZEWACZ
WODY

SL - ELEKTRIČNI GRELNIK VODE