

DIVALI

INTELIĞENTNE STEROWANIE DZIĘKI
POŁĄCZENIU Z SIECIĄ

Premium radiator connected

PL

GB

INSTRUKCJA UŻYTKOWANIA I MONTAŻU

Installation and operating manual

Instrukcja dla użytkownika

Manual must be kept by end user

POZIOMY
PIONOWY
LISTWA



Spis treści

(promSH-BD3.3 / promSV-BD3.3 / promSP-BD3.3)

Ostrzeżenie	2
Deklaracja zgodności z dyrektywą RED 2014/53/UE.....	3
1 - Montaż	4
1.1 - Montaż urządzenia	4
1.2 - Zasady montażu	4
1.3 - Montaż urządzeń poziomych i przypodłogowych.....	5
1.4 - Montaż urządzeń pionowych	8
1.5 - Konserwacja	13
2 - Uruchamianie	14
2.1 - Zasada działania	14
2.2 - Włączanie/Wyłączanie urządzenia	14
2.3 - Szybka regulacja temperatury	15
2.4 - Wybór trybu pracy	15
2.4.1 - Tryb Auto	16
2.4.2 - Tryb Basic.....	17
2.4.3 - Tryb Prog	17
2.5 - Funkcja Światło	19
3 - Połączenie z siecią	21
3.1 - Podłączenie dwóch urządzeń w tym samym pomieszczeniu	21
3.2 - Zdalne łączenie	22
4 - Ustawienia zaawansowane	24
4.1 - Wykrycie obecności	24
4.2 - Wykrycie otwartego/zamkniętego okna	25
4.3 - Zużycie i oszczędzanie energii	26
4.4 - Blokada sterowania	26
4.5 - Kalibracja.....	26
4.6- Odłączenie zasilania.....	26
5 - Tryb zaawansowany	27
6 - W razie pojawienia się problemu	29
Dane techniczne	31

Dziękujemy za wybranie niniejszego urządzenia i okazane nam zaufanie.
Zakupiony przez Państwa grzejnik został poddany licznym kontrolom w celu zapewnienia najwyższej jakości produktu dla Państwa pełnej satysfakcji.
Prosimy o przeczytanie instrukcji, aby zapoznać się ze wskazówkami dotyczącymi użytkowania, aby urządzenie mogło właściwie Państwu służyć.
Prosimy o zachowanie instrukcji nawet po zainstalowaniu grzejnika.

Ostrzeżenie



Uwaga na bardzo gorącą powierzchnię.

UWAGA:

Niektóre części tego produktu mogą stać się bardzo gorące i spowodować oparzenia. Należy zwrócić szczególną uwagę na dzieci i osoby szczególnie podatne na obrażenia.

Dzieci w wieku poniżej 3 lat nie powinny zbliżać się do urządzenia, chyba że są pod stałym nadzorem.

Dzieci w wieku od 3 do 8 lat mogą uruchamiać lub zatrzymywać pracę urządzenia tylko pod warunkiem, że zostało ono umieszczone lub zainstalowane w standardowej pozycji, a dzieci są nadzorowane lub otrzymały instrukcje dotyczące bezpiecznego korzystania z urządzenia i zrozumiały na czym polegają potencjalne zagrożenia. Dzieci w wieku od 3 do 8 lat nie mogą podłączać, regulować, czyścić urządzenia, ani wykonywać prac konserwacyjnych.

Urządzenie to może być używane przez dzieci w wieku co najmniej 8 lat oraz przez osoby o ograniczonych zdolnościach fizycznych lub umysłowych, lub bez doświadczenia i wiedzy, jeśli są odpowiednio nadzorowane lub otrzymały instrukcje dotyczące bezpiecznego użytkowania urządzenia i potencjalnego ryzyka. Dzieci nie powinny bawić się urządzeniem. Dzieci bez nadzoru nie powinny czyścić, ani konserwować urządzenia.



Z uwagi na bezpieczeństwo i ryzyko przegrzania, nie należy przykrywać urządzenia.

Instrukcję obsługi urządzenia można znaleźć na stronie internetowej lub kontaktując się z działem serwisu.



Urządzenia opatrzone takim symbolem nie powinny być wyrzucane wraz z odpadami komunalnymi, powinny być zbierane osobno i poddawane recyklingowi. Zbiórka i recykling zużytych produktów musi odbywać się zgodnie z lokalnymi przepisami i rozporządzeniami.

DEKLARACJA ZGODNOŚCI

Z DYREKTYWĄ RED 2014/53/UE (*)

Thermor niniejszym oświadcza, iż wskazane poniżej urządzenie spełnia najważniejsze wymagania dyrektywy RED 2014/53/UE.

Pełna deklaracja zgodności UE odnosząca się do niniejszego urządzenia udostępniana jest na żądanie przez nasz serwis (patrz adres i numer telefonu na końcu instrukcji).

Oznaczenie: Grzejnik z kartą radiową BD3.3

Modele: odniesienie do modelu znajduje się w nagłówku instrukcji

Dane techniczne:

Pasma częstotliwości radiowej wykorzystywane przez urządzenie nadawczo-odbiorcze

868MHz do 868.6MHz

868.7MHz do 869.2MHz

869.7MHz do 870MHz

Maksymalna moc radioczęstotliwości: <25mW

Sprzęt Hertzien klasy 2: może być wprowadzany na rynek i do użytku bez ograniczeń.

Zasięg radiowy: od 100 do 300 metrów na wolnej przestrzeni, co może ulec zmianie w zależności od dodanego wyposażenia (zakres może być gorszy w zależności od warunków instalacji i pola elektromagnetycznego).

Zgodność z normami radiowymi i kompatybilnością elektromagnetyczną została zweryfikowana przez akredytowaną jednostkę 0081: LCIE France, Fontenay aux Roses.

1 - Montaż

1.1 - Montaż urządzenia

Urządzenie wyposażone jest we wspornik ścienny. Wybór wkrętów i kołków zależy jednak od rodzaju ściany. W zależności od ciężaru urządzenia, użytkownik musi ocenić, czy użyje śrub, czy kołków.

1.2 - Zasady montażu

Urządzenie zostało zaprojektowane do zainstalowania w pomieszczeniu mieszkalnym. Montaż musi zostać wykonany zgodnie z zasadami sztuki i zgodnie z normami obowiązującymi w kraju instalacji (NFC 15100 dla Francji).

Instalując urządzenie należy wziąć pod uwagę minimalne odległości od pozostałych sprzętów. Urządzenie powinno być zainstalowane w taki sposób, aby zoptymalizować wykrywanie (np. nie należy go instalować za sofą, w przejściu, takim jak korytarz, przy często użytkowanym meblu, itp.) (patrz schemat).

Nie należy instalować półki nad urządzeniami pionowymi.

Model poziomy i przypodłogowy

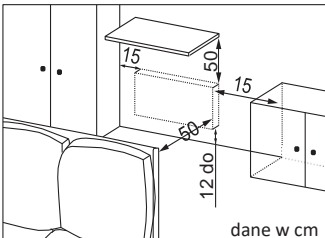

Model pionowy

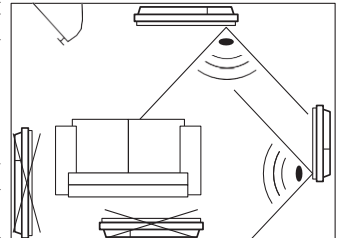
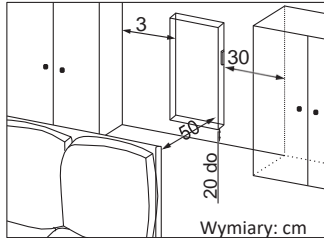

Optymalna strefa montażu

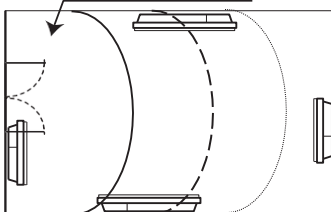

Uruchamianie funkcji otwartego okna nie jest zalecane w korytarzach i pokojach w pobliżu zewnętrznych drzwi wejściowych. Wybierz najbardziej optymalną lokalizację.

Jeśli pokrycie ścienne umieszczone jest na piance, konieczne jest umieszczenie klina pod wspornikiem grzejnika o grubości równej grubości pianki, aby zachować wolną przestrzeń z tyłu urządzenia i nie zakłócać jego pracy.

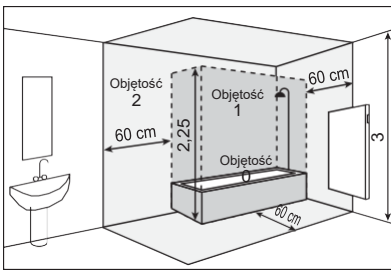

Nie należy instalować urządzenia:

- w obrębie strumienia powietrza mogącego zakłócić jego pracę (pod scentralizowaną mechaniczną wentylacją, itp.),
- pod gniazdkiem prądowym,
- w łazience o objętości 1.

Stosowane w łazienkach urządzenia muszą być zainstalowane w taki sposób, aby osoba znajdująca się w wannie lub pod prysznicem nie mogła dotknąć przełączników, ani innych elementów sterujących urządzenia.



Montaż urządzenia pionowego na dużej wysokości n.p.m. powoduje wzrost temperatury przy wylocie powietrza (rzędu 10°C na 1000 m).

Odradza się instalowanie urządzeń powyżej wysokości 1000 m n.p.m. (ryzyko nieprawidłowego funkcjonowania). Zabrania się montowania pionowego urządzenia poziomo i odwrotnie. Zabronione jest używanie urządzenia w konfiguracji mobilnej, na nóżkach lub kołach.

1.3 - Montaż urządzeń poziomych i przypodłogowych

Po zdjęciu kartonu, należy wyjąć wspornik ścienny (wersje poziome i przypodłogowe urządzenia), który posłuży jako szablon do wiercenia otworów.

Urządzenie pozostaw w opakowaniu

1.3.1 - Odblokuj zaczepy urządzenia

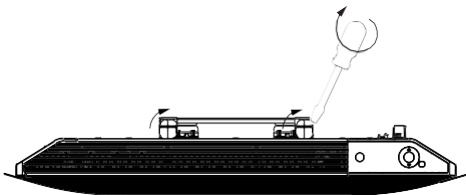

Przy użyciu śrubokręta, odblokuj wspornik ścienny.

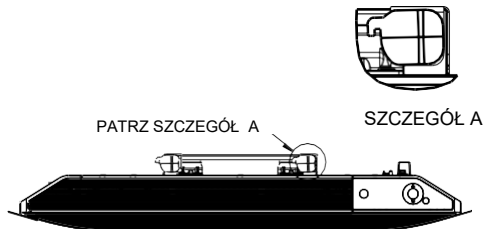

Odblokowany wspornik ścienny.

1.3.2 - Instalowanie wspornika ściennego na ścianie

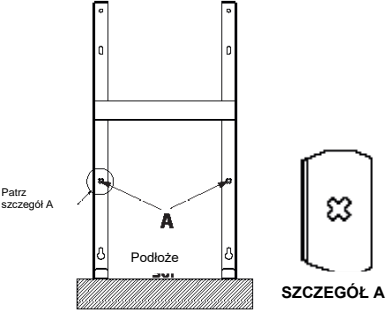
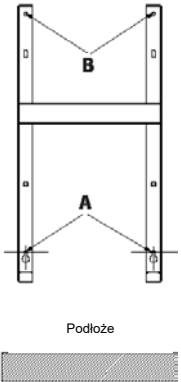
1		2	
	<p>Postaw wspornik ścienny na podłożu. Za pomocą ołówka, zaznacz punkty wiercenia A (krzyżyk). Oznaczają one położenie dolnych elementów mocujących.</p>		<p>Ponownie unieś wspornik ścienny, wyrównując punkty wiercenia A z dolnymi otworami we wsporniku ściennym. Za pomocą ołówka, zaznacz 2 punkty wiercenia B.</p>
3	<p>Wywierć 4 otwory i załóż kołki dostosowane do ściany i ciężaru urządzenia (np. płyta gipsowo-kartonowa, beton). Ustaw wspornik ścienny i dokręć go.</p>		

1.3.3 - Podłączanie urządzenia

Wyjmij urządzenie z opakowania i zdejmij podkładki.

Aby ułatwić podłączenie, niniejsze urządzenie zostało tak zaprojektowane, aby mogło znajdować się w pozycji pionowej.

Zasada podłączania

- Urządzenie musi być zasilane prądem o napięciu 230 V 50 Hz.
- Zasilanie grzejnika musi być bezpośrednio podłączone do sieci po omnipolarnym urządzeniu odcinającym zgodnie z zasadami wykonywania instalacji. Podłączenie do sieci wykonuje się za pomocą 3-żyłowego przewodu (brązowy = faza, niebieski = zero, czarny = przewód sterowniczy) za pośrednictwem skrzynki połączeniowej.
- W wilgotnych pomieszczeniach, takich jak kuchnie i łazienki, skrzynka przyłączeniowa musi być zainstalowana co najmniej 25 cm nad podłogą. Instalacja musi być wyposażona w zabezpieczenie typu wyłącznik różnicoprądowy 30mA.

- Wykonanie uziemienia jest zabronione. Nie podłączaj przewodu sterowniczego (kolor czarny) do uziemienia.
- W przypadku gdy kabel zasilający jest uszkodzony, w celu uniknięcia ryzyka musi on zostać wymieniony przez producenta, serwis producenta lub osobę posiadającą stosowne uprawnienia.
- Jeżeli urządzenie główne lub sterowane jest chronione przez wyłącznik różnicoprądowy 30mA (np. łazienka), należy zabezpieczyć zasilanie przewodu sterowniczego na wyłączniku różnicoprądowym.

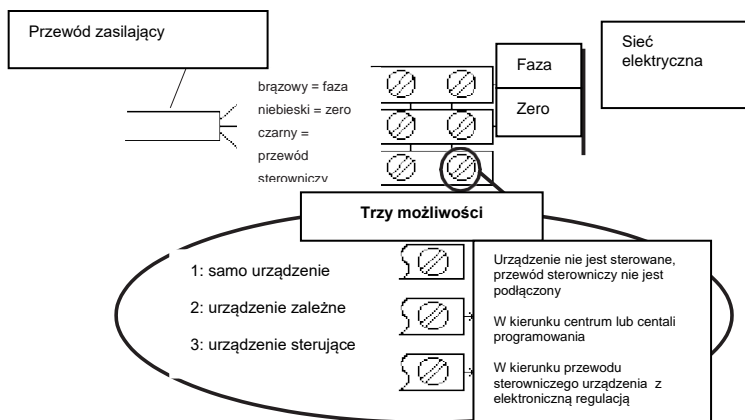

1.3.4- Mocowanie urządzenia

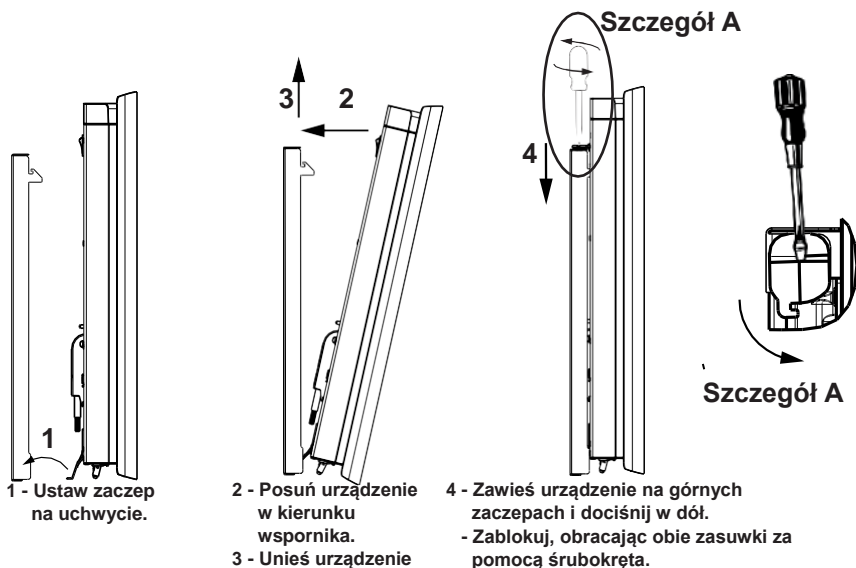

1.4 - Montaż urządzeń pionowych

Po zdjęciu kartonu, znajdziesz tekturowy szablon do wiercenia otworów.

1.4.1 - Zmiana położenia skrzynki sterowniczej

Domyślnie skrzynka sterownicza znajduje się po prawej stronie (kiedy urządzenie zamontowane jest na ścianie).

W przypadku modelu PIONOWEGO, skrzynka może zostać umieszczona po lewej stronie.

W tym celu należy wykonać następujące kroki:

⚠ Działania należy wykonywać przy odłączonym zasilaniu.
Pozostaw urządzenie w kartonie, nie zdejmuj podkładek.

Użyj klucza dołączonego do grzejnika, który znajduje się z tylnej strony skrzynki sterowniczej.



Widok z tyłu

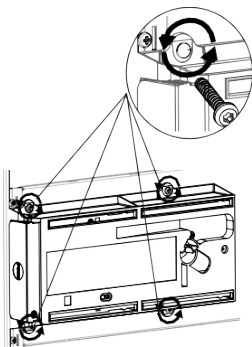

1. Zdejmij i zabezpiecz 4 śruby mocujące, znajdujące się z tyłu wspornika skrzynki sterowania.

Widok z tyłu

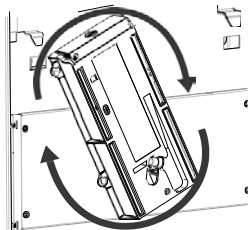

2. Obróć wspornik skrzynki o pół obrotu w kierunku zgodnym z ruchem wskazówek zegara do góry.

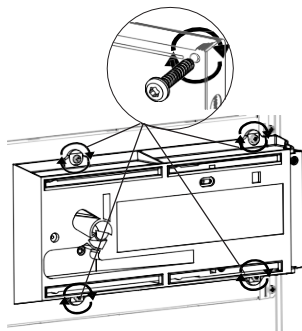

3. Przymocuj wspornik skrzynki za pomocą 4 śrub.

Widok z tyłu

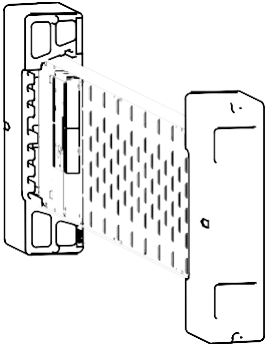

4. Ustaw grzejnik na 2 podkładkach, nie od strony skrzynki.

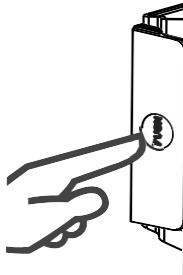

5. Naciśnij na skrzynkę z boku, aby wyjąć wspornik.

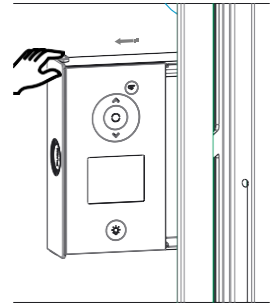

6. Pociągnij boczną stronę skrzynki tak, aby była całkowicie widoczna.

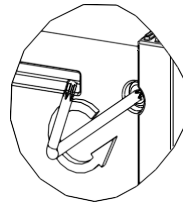
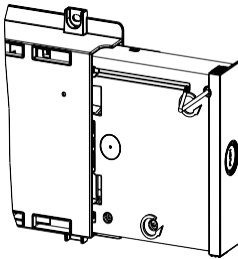

7. Zdejmij i zabezpiecz dwie śruby mocujące tylnej części skrzynki sterowania.

Widok z przodu

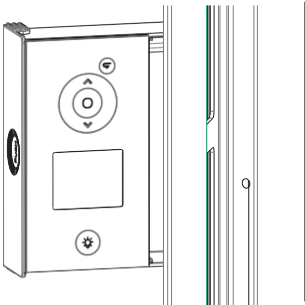

8. Zdejmij część przednią skrzynki sterowniczej, lekko ją pociągając.

Widok z tyłu

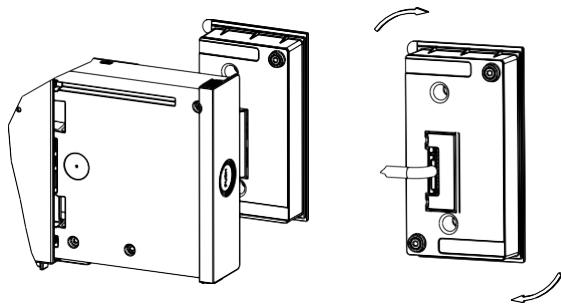

9. Odwróć

10. Obróć i zmień ułożenie kabla skrzynki.

Widok z tyłu

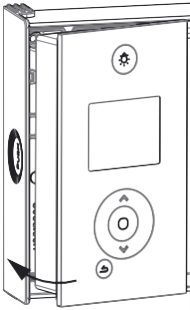

11. Ustaw ponownie przednią część w części tylnej skrzynki sterowniczej

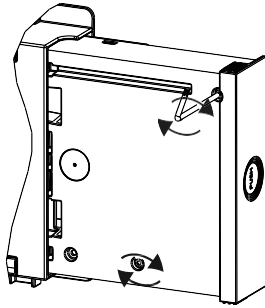

12. Zamontuj dwie śruby mocujące części tylnej skrzynki sterowniczej

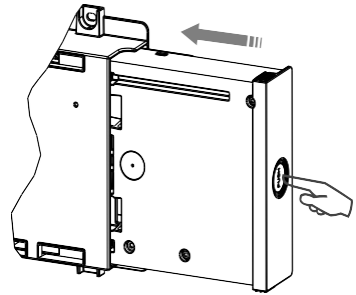

13. Naciśnij na boczną część skrzynki, aby weszła do obudowy.

1.4.2 - Odblokowanie zaczepu mocującego urządzenia

Zaopatr się w odpowiednie kołki i śruby dostosowane do rodzaju ściany w zależności od wagi urządzenia (śruby i kołki nie znajdują się w zestawie).

Użyj szablonu do mocowania.

Zlokalizuj środek grzejnika za pomocą kropkowanej linii.

Zlokalizuj 4 punkty wiercenia, aby zamocować grzejnik i zaznacz je za pomocą ołówka.

Moc	A	B
1000/1500/2000W	1259	391

- Wywierć 4 otwory mocujące grzejnik i wprowadź do nich kołki.

- Włóż śruby do kołków (śruby mogą wystawać maksymalnie 6 mm).

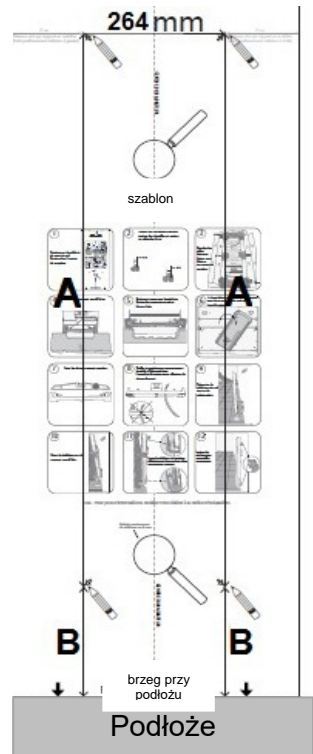
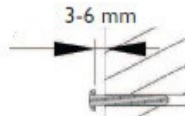

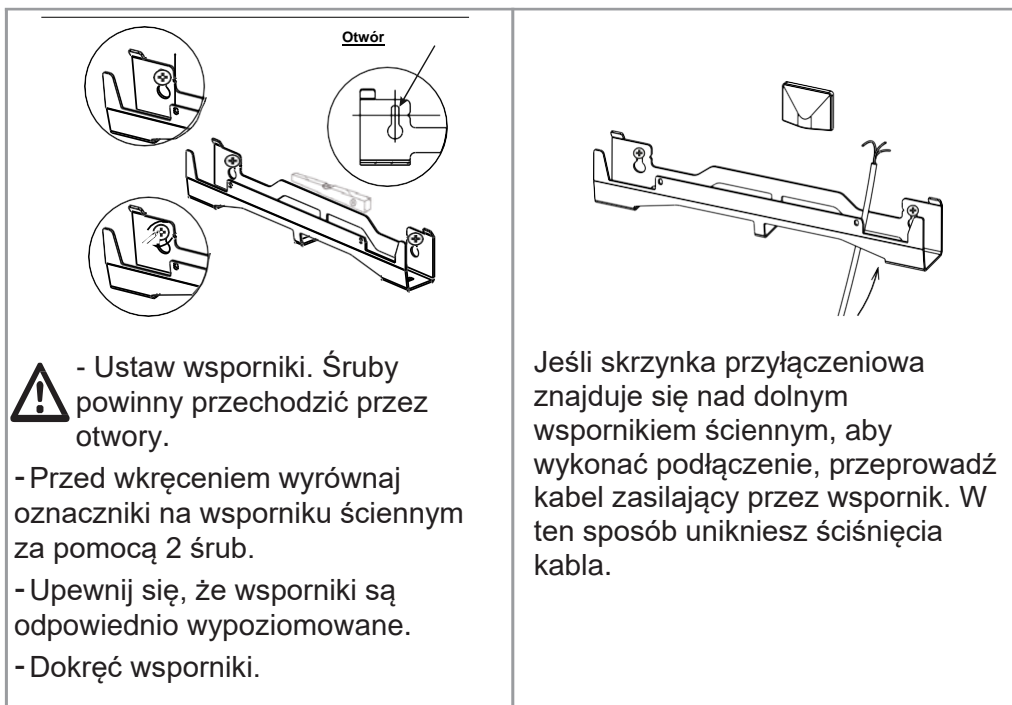

- Ustaw wsporniki. Śruby powinny przechodzić przez otwory.

- Przed wkręceniem wyrównaj oznaczniki na wsporniku ściennym za pomocą 2 śrub.

- Upewnij się, że wsporniki są odpowiednio wypoziomowane.

- Dokręć wsporniki.

Jeśli skrzynka przyłączeniowa znajduje się nad dolnym wspornikiem ściennym, aby wykonać podłączenie, przeprowadź kabel zasilający przez wspornik. W ten sposób unikniesz ściśnięcia kabla.

1.4.3 - Podłączanie urządzenia

Wymij urządzenie z opakowania i zdejmij podkładki.

Aby ułatwić podłączenie, niniejsze urządzenie zostało tak zaprojektowane, aby mogło znajdować się w pozycji pionowej.

Zasada podłączania

- Urządzenie musi być zasilane prądem o napięciu 230 V 50 Hz.
- Zasilanie grzejnika musi być bezpośrednio podłączone do sieci po omnipolarnym urządzeniu odcinającym zgodnie z zasadami wykonywania instalacji. Podłączenie do sieci wykonuje się za pomocą 3-żyłowego przewodu (brązowy = faza, niebieski = zero, czarny = przewód sterowniczy) za pośrednictwem skrzynki połączeniowej.
- W wilgotnych pomieszczeniach, takich jak kuchnie i łazienki, skrzynka przyłączeniowa musi być zainstalowana co najmniej 25 cm nad podłogą. Instalacja musi być wyposażona w zabezpieczenie typu wyłącznik różnicoprądowy 30mA.
- **Wykonanie uziemienia jest zabronione. Nie podłączaj przewodu sterowniczego (kolor czarny) do uziemienia.**

- W przypadku gdy kabel zasilający jest uszkodzony, w celu uniknięcia ryzyka musi on zostać wymieniony przez producenta, serwis producenta lub osobę posiadającą stosowne uprawnienia.
- Jeżeli urządzenie główne lub sterowane jest chronione przez wyłącznik różnoprądowy 30mA (np. łazienka), należy zabezpieczyć zasilanie przewodu sterowniczego na wyłączniku różnicoprądowym.

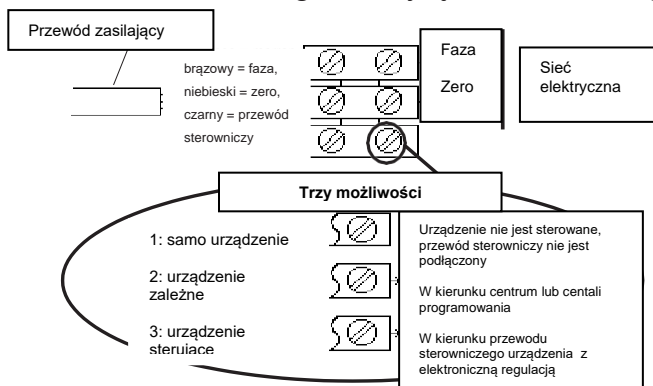

1.4.4 - Mocowanie urządzenia

- Umieść grzejnik na podłodze przed wspornikami ściennymi.
- Unieś grzejnik, aby zainstalować dolne zaczepty grzejnika na dolnym wsporniku ściennym.
- Zbliź górną część grzejnika do górnej części wspornika ściennego, aż zetkną się ze sobą.
- Odsuń lekko grzejnik od muru.
- Zbliź górną część grzejnika do ściany.
- Opuść lekko grzejnik.
- Umieść górne zaczepty na górnym wsporniku ściennym, a dolne zaczepty na dolnym wsporniku ściennym.

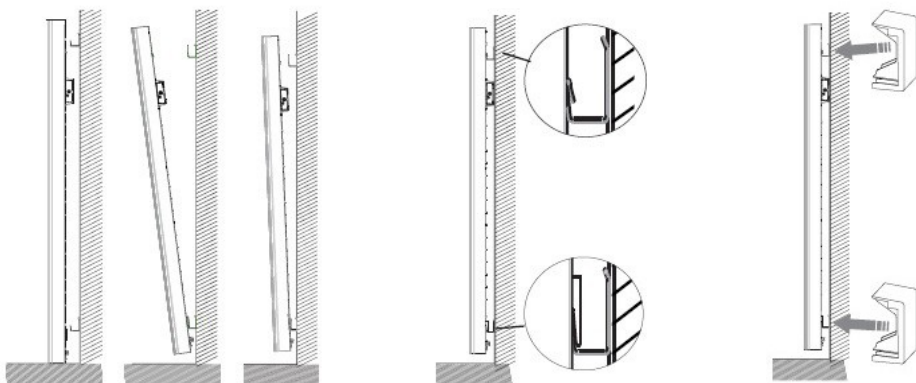

1.5 - Konserwacja

Przed konserwacją należy za każdym razem wyłączyć urządzenie, ustawiając Włącznik/Wyłącznik w pozycji 0.

Aby grzejnik pracował wydajnie, trzeba mniej więcej dwa razy do roku czyścić dolną i górną lub boczne kratki urządzenia za pomocą odkurzacza lub szczotki. Urządzenie można czyścić wilgotną szmatką; nigdy nie używaj jednak środków ściernych, ani rozpuszczalników. W zanieczyszczonym środowisku na kratce urządzenia może pojawić się brud. Zjawisko to związane jest z niską jakością otaczającego urządzenie powietrza. W takim przypadku zalecane jest sprawdzenie, czy wentylacja pomieszczenia działa poprawnie (wentylacja, wlot powietrza itp.). Pojawienie się brudu nie wiąże się z wymianą urządzenia w ramach gwarancji.

2 - Uruchamianie

2.1 - Zasada działania

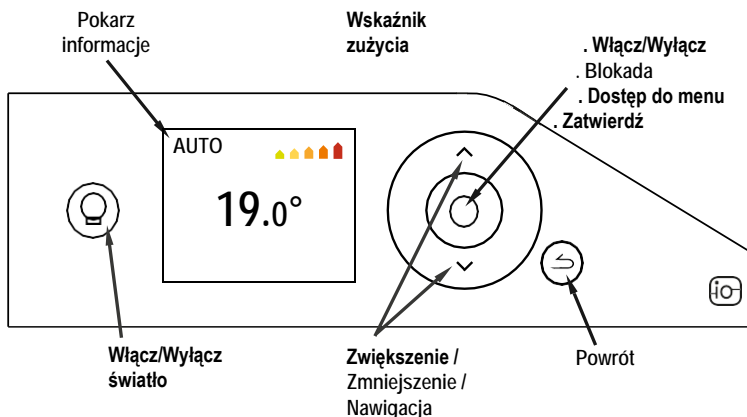

2.2 - Włączanie/Wyłączanie urządzenia

Włącznik/Wyłącznik znajduje się z tyłu, po prawej stronie urządzenia.

Korzystaj z tego wyłącznika tylko przy wyłączaniu urządzenia na długi okres (poza okresem grzewczym). W celu podłączenia urządzenia do napięcia, ustaw wyłącznik znajdujący się z tyłu urządzenia w pozycji I. Jeśli przełącznik ustawiony jest w pozycji 0, urządzenie nie jest już podłączone, a rozpraszanie światła nie jest aktywne.

Gdy zasilanie jest wyłączone, konieczne może się okazać nowe ustawienie dnia i czasu.

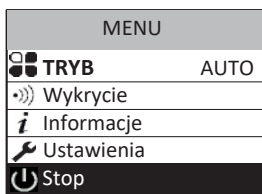

Wyłączanie urządzenia

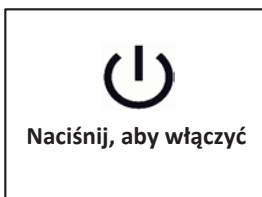

Włączanie urządzenia



Z każdego miejsca w menu, można wyłączyć funkcję grzania. Dostępna pozostaje funkcja światła.

W celu wyłączenia funkcji grzania, naciśnij na  aż pojawi się  Wciśnij stop i zatwierdź .

W celu uruchomienia funkcji grzania, naciśnij na .

2.2.1 - Uruchamianie / zatrzymywanie urządzenia

2.2.1.1 - Ustawianie godziny i daty

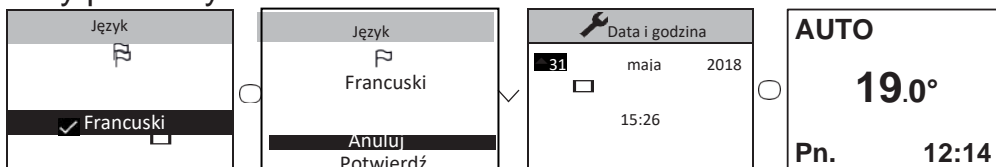

Przy pierwszym uruchomieniu, wybierz język, następnie wprowadź datę i godzinę.

Przy pierwszym uruchomieniu



- został wybrany tryb AUTO,
- temperatura zadania jest ustawiona na 19°C.

2.3 - Szybkie ustawienie temperatury

Aby zmienić temperaturę zadaną, użyj przycisku  lub .



Skorzystaj ze wskaźnika zużycia, aby zoptymalizować ustawienie. Gdy wskaźnik zużycia znajduje się na zielonym symbolu, oznacza to, że temperatura jest niższa lub równa zalecanej temperaturze. Należy odczekać około 6 godzin, aby temperatura w pomieszczeniu ustabilizowała się.

W zależności od instalacji może się zdarzyć, że temperatura różni się od wyświetlanej na grzejniku. W takim wypadku, zapoznaj się z informacjami zawartymi w rozdziale „Kalibracja”.

2.4 - Wybór trybu działania

Można dokonać wyboru spośród 3 trybów.

- AUTO: Aktywowanie poprzez inteligentne sterowanie.
- BASIC: Dostęp tylko do ustawienia temperatury.
- PROG: Ręczne programowanie funkcji.

Przed przystąpieniem do działania, aktywuj ekran naciskając na . Wybierz optymalny dla Twoich potrzeb tryb.

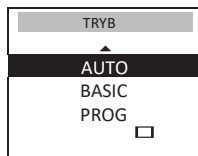
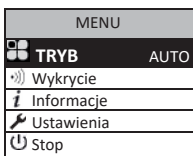

2.4.1 Tryb AUTO

Tryb ten umożliwia inteligentne sterowanie. Ustawiasz temperaturę na czas, kiedy jesteś w pomieszczeniu, a urządzenie optymalizuje Twój komfort i jednocześnie oszczędza energię.

Urządzenie:

- zapamiętuje Twój tygodniowy rytm życia i jego zmiany, aby automatycznie i optymalnie zaprogramować swoją pracę,
- z wyprzedzeniem ogrzewa pomieszczenie, aby osiągnąć odpowiednią temperaturę po Twoim powrocie do pomieszczenia,
- wykrywa Twoją obecność i nieprzewidziane nieobecności, aby automatycznie dostosować temperaturę,
- wykrywa otwarte i zamknięte okna w celu obniżenia temperatury zadanej do 7° C, podczas wietrzenia.

2.4.1.1 - Funkcje dostępne w trybie Auto

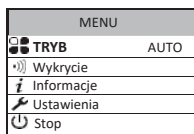

• Funkcja wykrywania

Funkcja wykrywania obecności jest zawsze aktywna.

Domyślnie funkcja wykrywania otwartego okna jest aktywna, ale może zostać wyłączona (patrz rozdział „Funkcja wykrywania”).

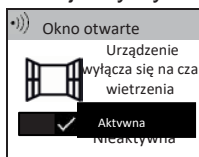
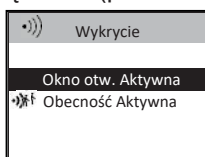

• Wizualizacja informacji o inteligentnym sterowaniu

Auto-programowanie

Umożliwia wyświetlanie okresów obecności zaobserwowanych przez urządzenie dla każdego dnia tygodnia. Twoje urządzenie gromadzi informacje, zapamiętuje je i nieustannie ocenia Twój rytm życia, aby dostosować temperaturę w pomieszczeniu.

Aby móc ustawić auto-programowanie, po pierwszym uruchomieniu urządzenie musi pracować co najmniej przez tydzień. Następnie, w miarę upływu czasu, udoskonala i modyfikuje pracę. W tym pierwszym tygodniu urządzenie działa zgodnie z temperaturą Komfort.

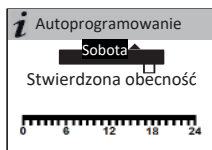
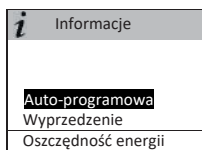

Wyprzedzenie

Aby zoptymalizować ogrzewanie przed Twoim powrotem, urządzenie gromadzi informacje i zapamiętuje czas wzrostu temperatury zgodnie z charakterystyką pomieszczenia (objętość, izolacja, temperatura zewnętrzna, itp.).

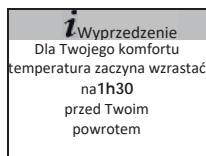

Oszczędność energii

Twoje urządzenie informuje Cię o oszczędnościach uzyskanych poprzez wskazanie procentu czasu, w którym obniżyło temperaturę w ciągu ostatnich 7 dni.

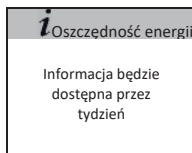

Po pierwszym uruchomieniu, urządzenie musi pracować przez tydzień, aby wyświetlić pierwszy wynik. Następnie wynik ten będzie stale aktualizowany. W tym pierwszym okresie urządzenie będzie ciągle pracować w trybie Komfort.

• Dostęp do parametrów obniżania temperatury

Funkcja pozwala ustawić maksymalny poziom obniżenia temperatury podczas nieobecności (-2 °C do -4 °C).

Ustawienie domyślne to -3° C.

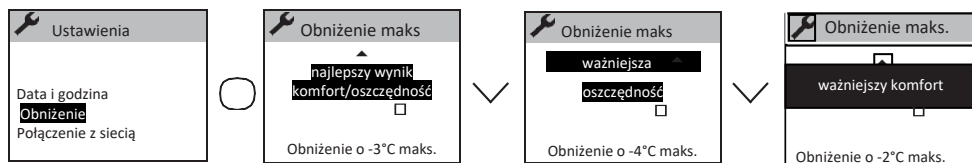

2.4.2 - Tryb BASIC

Urządzenie stale działa zgodnie z ustawioną temperaturą zadaną. Wszystkie inteligentne funkcje są wyłączone.

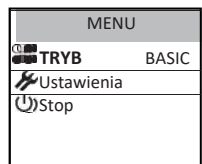

2.4.3 - Tryb PROG

Tryb PROG pozwala na ręczne ustawianie funkcji urządzenia.

2.4.3.1 - Funkcja wykrywania

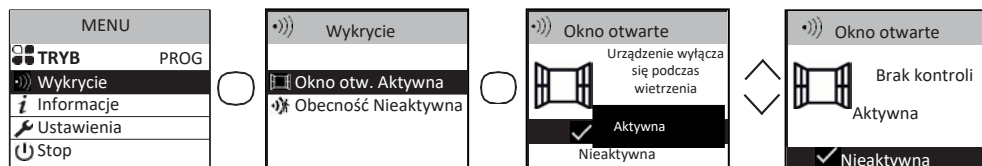

Domyślnie, funkcja wykrycia otwartego/zamkniętego okna jest aktywna.

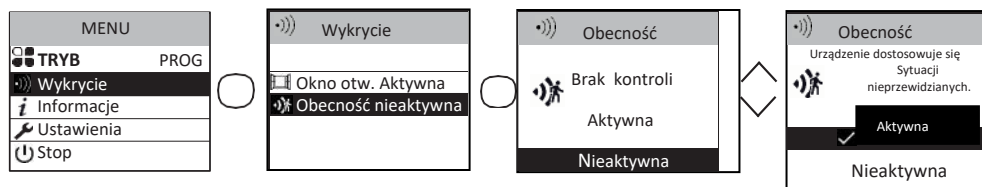

Domyślnie, funkcja wykrycia obecności nie jest aktywna.



2.4.3.2 - Ustawianie temperatury zadanej

Przed uruchomieniem urządzenia określone są następujące zakresy:

Od poniedziałku do piątku w godz. od 5:00 do 9:00 i od 17:00 do 23:00.

W sobotę i niedzielę funkcja komfort obejmuje czas od 5:00 do 23:00.

Możesz zmienić te zakresy i ustawić 3 zakresy temperatur Komfort dla każdego dnia.

W trakcie zakresów Komfort temperatura jest ustawiana za pomocą przycisku  lub .

Oprócz zakresów Komfort, w trybie Prog obniżenia można dokonać za pomocą funkcji „Obniżenie T° EKO”.

Domyślne obniżenie o -3,5°C zalecane jest dla lepszej wydajności energetycznej

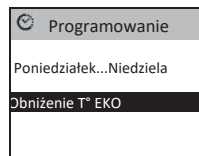





2.4.3.3 - Ustawianie programowania



2.4.3.3.1 - Programowanie wewnętrzne





• Zmiana programów

Możesz zaprogramować do 3 zakresów temperatury Komfort dla każdego dnia tygodnia. Poza zakresami Komfort, ustawiona jest temperatura Eko (domyślnie - 3.5°C). Aby zmienić tę wartość, patrz rozdział 2.4.3.2.

Wybierz dzień za pomocą . Zatwierdź .

Wybierz „Zmień” za pomocą . Zatwierdź .

Wybierz godzinę rozpoczęcia pierwszego zakresu Komfort  lub .

Zatwierdź . Wybierz godzinę końca  lub . Zatwierdź .

Wykonaj te same działania w przypadku drugiego i trzeciego zakresu Komfort i zatwierdź .



Wybierz  i poruszaj się po wybranych dniach za pomocą .

• Kopiowanie programu

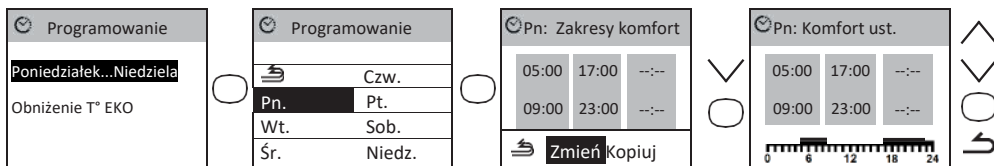
Możesz przekopiować program z jednego dnia na inny.



Wybierz dzień do kopiowania dzięki  i zatwierdź  (np.: poniedziałek).

Wybierz „Kopiuj” za pomocą . Zatwierdź .

Przejdź do następnego dnia dzięki .

Zatwierdź dzień docelowy za pomocą  i przejdź do następnego dnia .

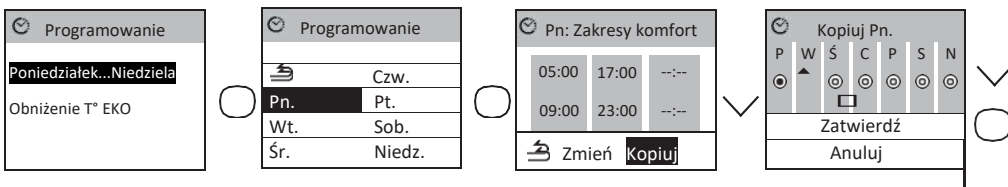

• Usunięcie zakresu temperatury Komfort

Wybierz dzień za pomocą Zatwierdź .

Wybierz „Zmień”. Zatwierdź .

Jako początkową godzinę wybierz 0:00 dzięki Zatwierdź .

Jako końcową godzinę, również wybierz 0:00 dzięki , następnie zatwierdź .

2.4.3.3.2 - Programowanie zewnętrzne

Urządzenie działa zgodnie z poleceniami zewnętrznymi wprowadzonymi w trakcie instalacji poprzez przewód pilota.

Wybierz „Źródło programowania” za pomocą następnie zatwierdź .

Wybierz „Sterowanie zewnętrzne” następnie zatwierdź .

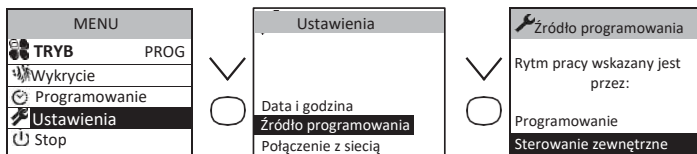

2.5 - Funkcja Światło

Stwórz przytulną atmosferę w swoim salonie, zapal nocną lampkę w pokoju dzieci lub pozwól na bezpieczne wstawanie w nocy. Możesz tego dokonać wybierając funkcję światła w grzejniku. Funkcja ta jest dostępna z poziomu skrzynki sterowania na urządzeniu i/lub bezpośrednio z aplikacji Cozytouch na smartfonie/tablecie.

Możesz zmieniać ustawienie minutnika (od 20 min. do stałej pracy), natężenie światła (4 możliwe poziomy), a nawet włączyć lub wyłączyć funkcję niezależnego automatycznego oświetlenia trwającą 30 sekund podczas wykrywania obecności w ciemności.

Funkcja „Auto-oświetlenie” jest również dostępna z aplikacji Cozytouch.

2.5.1 Włącz /wyłącz światło

Naciśnięcie przycisku „Światło” umożliwia włączanie i wyłączanie światła.

W trybie „Światło” naciśnięcie przycisku oświetlenia spowoduje wyłączenie światła i powrót do trybu ogrzewania.

Naciśnięcie przycisku „Powrót” powoduje powrót do trybu ogrzewania bez wyłączenia światła.

Funkcja „Auto-oświetlenie” (patrz poniżej) jest niezależna od innych ustawień, a wykrywanie obecności w ciemności pozostaje aktywne (lub nieaktywne), nawet jeśli światło jest wyłączone.

2.5.2 Regulacja jasności

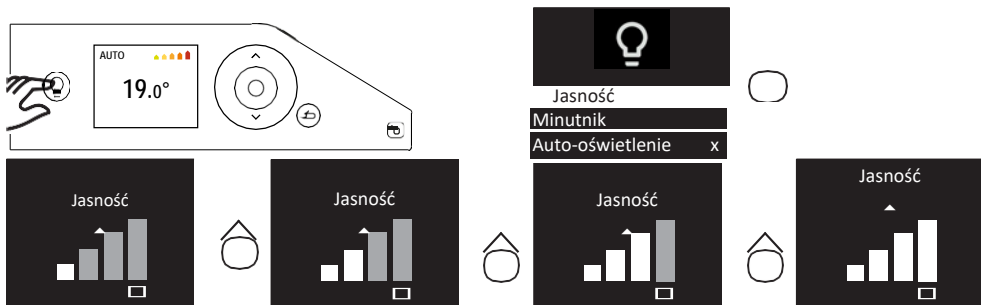

Optymalna jasność

Menu „Jasność” służy do regulacji natężenia światła rozproszonego przez urządzenie na 4 poziomach.

2.5.3 Regulacja minutnika

Menu „Minutnik” służy do regulacji czasu świecenia światła. Czas ten można ustawić na stałe / 4 godziny / 1 godzinę / 40 minut / 20 minut. Domyślnie, wybrana jest pozycja „na stałe”.



2.5.4 Funkcja „Auto-oświetlenie”

Opcja „Autooświetlenie” wykrywa obecność w ciemności i automatycznie wyzwala słabe światło przez 30 sekund.

👉 W przypadku instalacji grzejnika w pomieszczeniu, jeśli czujnik obecności jest skierowany w stronę łóżka, światło może się włączyć w zależności od ruchów wykonywanych w trakcie snu. W takim przypadku wskazane jest nieaktywowanie funkcji „Auto-oświetlenia”.

2.5.5 Aktywowanie światła z aplikacji Cozytouch

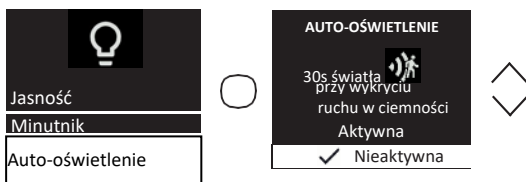

Jeśli Twoje urządzenia są połączone za pomocą aplikacji Cozytouch, możesz włączyć i wyłączyć światło na urządzeniach posiadających funkcje oświetlenia, w każdym pokoju, korzystając z tej aplikacji.

Jeśli kilka urządzeń jest połączonych w tym samym pomieszczeniu, z poziomu aplikacji, włączasz/wyłączasz światło na wszystkich grzejnikach w pomieszczeniu w tym samym czasie.

Jeśli chcesz niezależnie włączyć grzejniki w tym samym pomieszczeniu, włącz funkcję „Światło bezpośrednio na grzejniku”.

Funkcja „Auto-oświetlenie” jest dostępna z aplikacji Cozytouch.

3 - Połączenie z siecią

Przed przystąpieniem do działania, aktywuj ekran naciskając na dowolny klawisz. Menu umożliwia dostęp do ustawień połączenia z siecią.

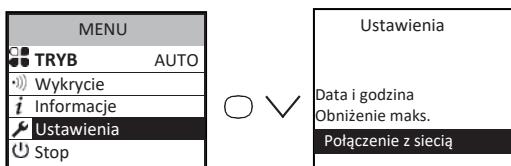

Nasze skrzynki są kompatybilne z **iO-homecontrol®**.

Ta bardzo bezpieczna, bezprzewodowa technologia łączności radiowej jest zintegrowana z szeroką gamą urządzeń gospodarstwa domowego oferowanych przez marki partnerskie i specjalistów w dziedzinie budownictwa mieszkaniowego.

Dzięki grzejnikom zintegrowanym z **iO-homecontrol®** możesz poprzez menu „połączenie z siecią” :

- **połączyć** kilka kompatybilnych urządzeń w jednym pomieszczeniu;

Aby zapewnić optymalną pracę, jedynie urządzenia znajdujące się w tym samym pomieszczeniu mogą być połączone (maksymalnie 5 urządzeń w tym samym pomieszczeniu, do 20 urządzeń w tym samym mieszkaniu).

- **połączyć** swoje urządzenia z aplikacją Cozytouch, aby zdalnie nimi sterować (konieczny jest zakup mostka Cozytouch).

3.1 - Połączenie dwóch urządzeń w tym samym pomieszczeniu

Grzejniki umieszczone w tym samym pomieszczeniu można połączyć, aby umożliwić im komunikację i wymianę informacji. Przykładowo, po połączeniu wielu urządzeń, ustawiona temperatura lub zmiana trybu w jednym urządzeniu od razu wpływa na pozostałe grzejniki w pomieszczeniu.

Podobnie, jeśli jeden z grzejników z pomieszczenia wykryje Twoją obecność lub otwarcie/zamknięcie okna, przekaże tę informację pozostałym grzejnikom.

Dostęp do POŁĄCZENIA URZĄDZEŃ

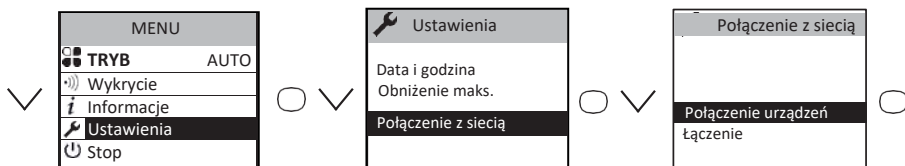

Przykład: połączenie 3 urządzeń w tym samym pomieszczeniu

Urządzenie 1

 Połączenie
To urządzenie nie jest połączone
Połączyc
Opuść



Urządzenie 1

 Połączyc urządzenia
0 wykrytych nowych połączeń
Przejdźcie do wyboru urządzeń do połączenia



Urządzenie 2

 Połączenie
To urządzenie nie jest połączone
Połączyc urządzenia
Opuść



Urządzenia 1 2 3

 Połączyc urządzenia
Proces wykonany w 100% To urządzenie ma 2 nowe połączenia
Zakończ



Urządzenie 1

 Połączyc urządzenia
2 wykryte nowe połączenia
Potwierdź połączenie



Urządzenie 3

 Połączenie
To urządzenie nie jest połączone
Połączyc
Opuść

Widok połączonych urządzeń:

Można zobaczyć połączone urządzenia

 Połączenie z siecią
Połączenie łącznie



 Połączenie
2 połączone urządzenia
Widok połączeń
Rozdziel połączenia



 Widok połączeń
Urządzenia migają
Dalej
Opuść



 Widok połączeń
Każde urządzenie miga
Zakończ



Anulowanie połączenia (Rozdziel połączenia):



Ta operacja usuwa wszystkie połączenia między urządzeniami

Dodaj połączenie:

Należy anulować istniejące połączenie (patrz „Anulowanie połączenia”) i powtórzyć operację, aby połączyć wszystkie urządzenia razem.

 Połączenie z siecią
Połączenie łącznie





 Połączenie
2 połączone urządzenia
Widok połączeń
Rozdziel połączenia



 Rozdziel
Usuwanie połączeń
Dalej
Opuść



 Rozdziel połączenia
Proces wykonany w 40%

 Rozdziel połączenia
Proces wykonany w 100%. To urządzenie nie jest już połączone
Zakończ



3.2 – Zdalne łączenie

Niniejsze urządzenie współpracuje z oferowanymi urządzeniami **Cozytouch** (wszystkie informacje są dostępne na naszej stronie internetowej®) oraz z mostkami używającymi protokołów **iO-homecontrol®**.

Niezbędne wyposażenie:

Aplikacja **Cozytouch** kompatybilna z iOS i Androidem. Darmowe pobieranie z App Store lub Google Store



Mostek **Cozytouch**. Sprzedawany przez naszych dystrybutorów lub na naszej stronie internetowej



Skrzynka dostępu do Internetu

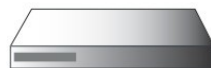

Ta instalacja umożliwia zdalne sterowanie, programowanie i kontrolowanie urządzeniami, za pośrednictwem smartfona lub tabletu.

Możesz na przykład zmienić temperaturę zadaną lub tryb pracy, zarządzać swoimi nieobecnościami, wskazując datę powrotu lub wyświetlać zużycie urządzeń.

Możesz połączyć się z aplikacją, urządzeniem lub grupą połączonych urządzeń.

 **Wykonaj wszystkie operacje służące do połączenia lub sterowania za pomocą aplikacji** (postępuj zgodnie z instrukcjami na smartfonie lub tablecie).

Łączenie urządzeń

Postępuj zgodnie z instrukcjami podanymi w aplikacji.

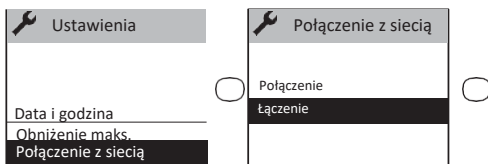

 Jeśli urządzenia są już ze sobą połączone, wykonaj tę operację tylko na jednym urządzeniu.

4 - Ustawienia zaawansowane

4.1 - Wykrycie obecności

Pozwala ogrzać pomieszczenie tylko wtedy, gdy ktoś jest obecny. Urządzenie nagrzewa się do temperatury Komfort.



Wykrycie następuje poprzez czujnik (≥ 40 cm od podłoża)

Włączanie/Wyłączanie funkcji

Tryb Auto



Funkcja ciągle aktywna w trybie Auto.

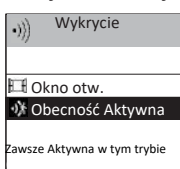
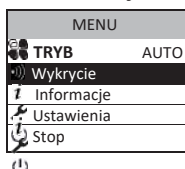

Przykład: Urządzenie jest ustawione na 19°C w trybie Komfort (z programowaniem lub bez).

- 9:00, wychodzisz z pomieszczenia;
- 9:30, temperatura spada do 18°C;
- 10:00, temperatura spada do 17°C.

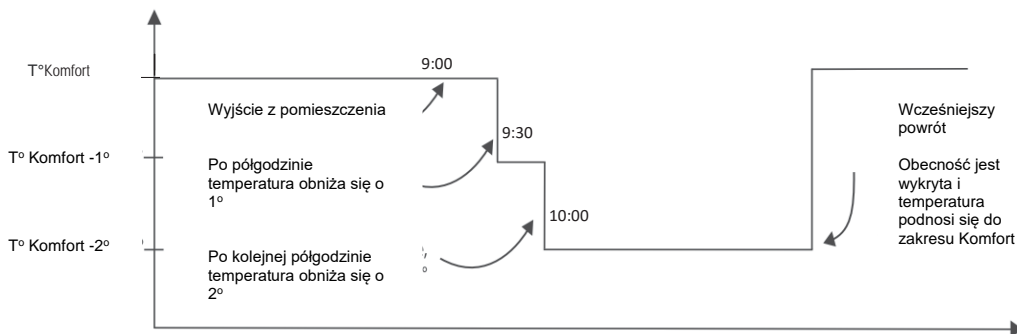

Tryb Prog

Domyślnie funkcja wykrywania obecności nie jest aktywna.

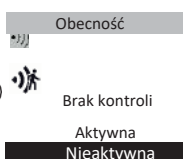
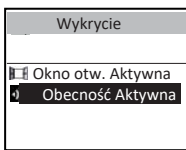
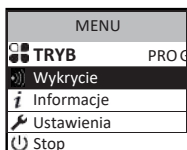

Aktywacja funkcji wykrywania obecności w trybie Prog pozwala automatycznie zarządzać nieoczekiwaną obecnością.

Przykład: W poniedziałek zaprogramowano zakres temperatur od 17:00 do 23:00. Wracasz o 15:00. Urządzenie wykrywa Twoją obecność i automatycznie przełącza się na zakres temperatury Komfort.

- **Jednorazowe odstępstwo od programowania**

Nieaktywna funkcja wykrywania obecności

Po włączeniu funkcja ta pozwala zarządzać nieoczekiwaną obecnością. Przykład: W poniedziałek zaprogramowano zakres komfortu od 17:00 do 23:00. Wracasz o 15:00 i urządzenie wyświetla temperaturę Eko.

Możesz ręcznie zwiększyć temperaturę.

Jednorazowe odstępstwo jest aktywne do następnego zakresu temperatury Komfort zdefiniowanej w programie. Urządzenie powraca do normalnej pracy.

4.2 - Wykrycie otwartego okna

Funkcja pozwala wykryć zmiany temperatury związane z otwarciem i zamknięciem okien. Jeśli zapomnisz wyłączyć urządzenie, gdy otworzysz okno na dłuższy czas, funkcja ta pomoże temu zaradzić i zapobiec niepotrzebnemu nagrzewaniu się urządzenia.

Urządzenie automatycznie przełącza się na temperaturę „Ochrona przed zamarznięciem” (7° C), gdy wykryje otwarte okno, i powróci do ustawionej temperatury po wykryciu zamknięcia (czas wykrywania jest zmienny). Urządzenie reaguje na otwarcie i zamknięcie okna, w zależności od różnych czynników, takich jak:

- żądana temperatura w pomieszczeniu
- temperatura zewnętrzna
- konfiguracja instalacji



W przypadku połączonych urządzeń, wykrycie na jednym z urządzeń jest odbierane na wszystkich połączonych urządzeniach. Tak samo, jeśli wyłączymy funkcję na jednym z urządzeń, zostanie ona wyłączona na wszystkich połączonych urządzeniach.

Włączanie/Wyłączanie funkcji

Funkcja ta jest dostępna jedynie w trybach AUTO lub PROG.

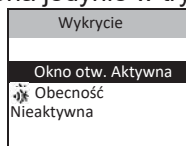
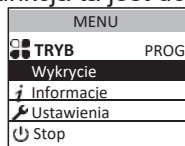

UWAGA:

Przy użyciu „Trybu zaawansowanego” można dezaktywować funkcję, kiedy wykrycie otwartego okna **przez jedno urządzenia** powoduje wyłączenie pozostałych w przypadku połączonych urządzeń (patrz rozdział „Ustawienia” w Trybie zaawansowanym - strona 27).

To samo urządzenie przechodzi w tryb „Ochrony przed zamarznięciem” w przypadku wykrycia otwartego okna przez jedno z pozostałych połączonych urządzeń.

4.3 - Zużycie i oszczędzanie energii

Użytkownik ma dostęp do wskaźnika zużycia energii w menu informacyjnym. Pokazane zostanie zużycie w kWh i cena w euro.

Wejście do menu informacji

Oszczędność energii

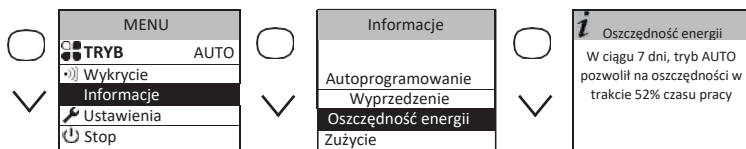

Zużycie

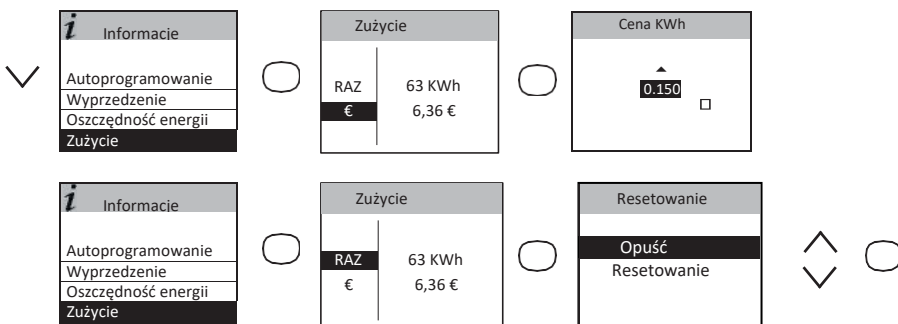

4.4 - Blokada sterowania

Aby uniknąć przestawienia funkcji przez dzieci, możesz zablokować sterowanie urządzeniem, naciskając i przytrzymując 

Wybierz „Zablokuj”  i zatwierdź .

Zrób to samo, aby odblokować sterowanie, wybierając „Odblokuj” .



4.5 - Kalibracja

Konieczne jest odczekanie co najmniej 6 godzin, aby temperatura ustabilizowała się. W zależności od instalacji możliwe jest wykrycie temperatury innej niż wyświetlana na urządzeniu (różnica 0,5° C jest zjawiskiem normalnym). W takim przypadku należy zapoznać się z rozdziałem „Tryb zaawansowany”, rozdział „Konfigurowanie funkcji”.



4.6 - Odłączenie zasilania



Nasze urządzenia są kompatybilne z różnymi systemami odłączania zasilania poprzez pilota lub przewód radiowy io-homecontrol. Nie należy jednak odłączać urządzenia od zasilania prądowego, ponieważ może to spowodować uszkodzenia urządzeń. Nieuzasadnione i powtarzające się przerwy w zasilaniu mogą spowodować przedwczesne zużycie i uszkodzenie kart elektronicznych, które nie są objęte gwarancją producenta. Podczas okresów odłączenia zasilania, na wyświetlaczu pojawia się „polecenie priorytetowego odłączania zasilania”. Następnie urządzenie powraca do pierwotnego trybu pracy.

5 - Tryb zaawansowany

Aby wejść do Trybu zaawansowanego naciśnij jednocześnie klawisz  oraz .

Menu zapewnia dostęp do zaawansowanych funkcji urządzenia.













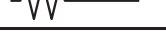

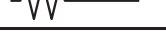

 informacje	Udostępnienie informacji o urządzeniu, które mogą być potrzebne w przypadku kontaktu z serwisem.		
 Ustawienia	Ogólne	Zegar	Automatycznie lato / zima. Tryb umożliwia włączanie lub wyłączenie automatycznego przejścia z czasu letniego na zimowy. Domyślnie ustawienie to jest aktywne.
			Data i godzina.
		Język	Umożliwia wybór języka: francuski, angielski, hiszpański, niemiecki, portugalski, holenderski.
		Resetowanie	Pozwala na powrót do domyślnych ustawień fabrycznych (aktywny tryb automatyczny, temp. zadana 19° C, obniżenie do 3,5° C, aktywne funkcje wykrywania obecności). Połączenie między urządzeniami, z aplikacją lub z punktem sterowania zostanie skasowane.
	Konfigurowanie funkcji	Kalibracja T°	W zależności od instalacji można zauważyć, że temperatura różni się od wyświetlanej na grzejniku. Przed jakimkolwiek działaniem, pozwól, aby temperatura ustabilizowała się przez co najmniej 6 godzin w trybie Komfort, zgodnie z pożądaną temperaturą. Następnie można wykonać kalibrację urządzenia, aby ustawić temperaturę zadaną do temperatury w pomieszczeniu. Wartość kalibracji wynosi od -3° C do + 3° C. Przykład: temperatura wyświetlana na twoim grzejniku wynosi 20° C. Temperatura wyświetlana na termometrze to 22° C => wybierz wartość kalibracji + 2° C.
		Wykrywanie okna	W przypadku połączenia urządzeń, wyłącz funkcję wykrywania otwartego okna tylko na jednym urządzeniu. Wyłączenie funkcji na jednym urządzeniu, nie wyłącza tej funkcji na innych połączonych urządzeniach. Umożliwia to korzystanie z funkcji otwartego okna na innych urządzeniach.
Przyciemnienie		Funkcja zarezerwowana dla urządzeń sterowanych radiowo.	

 Ustawienia	Ograniczenia	Temperatura maks.	Zapisuje maksymalną temperaturę zadaną, której nie można przekroczyć. Domyślnie jest ona ustawiona na 28° C i może zostać zmieniona (od 19° C do 28° C).					
		Kontrola dostępu	Pozwala częściowo lub całkowicie ograniczyć możliwość ustawienia urządzenia. <table border="1" data-bbox="661 196 844 344"> <tr><td>Kontrola dostępu</td></tr> <tr><td>Możliwe ustawienia:</td></tr> <tr><td>Wszystkie</td></tr> <tr><td>Jedynie temperatura</td></tr> <tr><td>Brak (wszystko zablokowane)</td></tr> </table>	Kontrola dostępu	Możliwe ustawienia:	Wszystkie	Jedynie temperatura	Brak (wszystko zablokowane)
		Kontrola dostępu						
	Możliwe ustawienia:							
	Wszystkie							
	Jedynie temperatura							
	Brak (wszystko zablokowane)							
	Kod PIN	Umożliwia zapisanie osobistego kodu dostępu w Menu zaawansowanym. Po aktywacji dostęp do menu zaawansowanego jest kodowany. <p>W tym miejscu możesz <input type="text"/> <input type="text"/> <input type="text"/></p> zanotować swój osobisty kod <p>Aby wyłączyć tę opcję, wróć do Menu zaawansowanego, wprowadź swój osobisty kod i wróć do Ustawień -> Ograniczenia -> kod PIN</p>						
	Połączenie z siecią	Wyślij klucz bezpieczeństwa	Klucz bezpieczeństwa zabezpiecza instalację iO, tak aby nie zakłócała pracy pobliskich urządzeń. Wymiana klucza daje możliwość powiązania punktu sterowania iO z Twoją instalacją. <p>Możliwe jest przesłanie klucza bezpieczeństwa do punktu sterowania iO.</p>  Wybierz tę operację, jeśli urządzenia są połączone.					
		Odbierz klucz bezpieczeństwa	Pozwala odebrać klucz bezpieczeństwa z punktu sterowania iO.  Sprawia, że istniejące połączenia nie działają, jeśli klucz zabezpieczeń nie zostanie przekazany innym urządzeniom.					
Umożliwienie połączenia		Po wymianie kluczy operacja ta jest niezbędna, aby umożliwić połączenie z zewnętrznym punktem sterowania iO naszej marki.						
Reset. połączeń z siecią		Usuwa wszystkie połączenia (połączenia urządzeń, połączenia z aplikacją, ze scentralizowanym punktem sterowania).						
Element główny		Uruchamia ogrzewający element główny na 5 minut w celu sprawdzenia właściwego funkcjonowania.						
Test	Czujnik obecności	Aktywuje czujnik obecności w celu sprawdzenia właściwego funkcjonowania.						
	Radio	Wysyłanie sygnału testowego	Pozwala sprawdzić komunikację radiową pomiędzy dwoma urządzeniami poprzez emisję sygnału z urządzenia i odbiór sygnału na drugim urządzeniu. Jeśli sygnał jest słaby, istnieje ryzyko utraty komunikacji. Sprawdź instalację (odległość i/lub przeszkody między urządzeniami).					
		Odbiór sygnału testowego						

Aby wyjść z Menu zaawansowanego, wykonaj czynności odwrotne , wybierz „Opuść” klawiszem i zatwierdź .

6 - W razie pojawienia się problemu

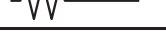
Napotkany problem	Kontrola
Nie wyświetla się ekran na obudowie.	Sprawdź, czy wyłącznik z tyłu urządzenia znajduje się w pozycji I. Sprawdź, czy urządzenie podłączone jest do prądu.
Temperatura otoczenia jest inna niż ta, która wyświetlona jest na urządzeniu.	Konieczne jest odczekanie co najmniej 6 godzin, aby temperatura ustabilizowała się. W zależności od instalacji można stwierdzić, że temperatura różni się od wyświetlanej na urządzeniu (<i>różnica 0,5 ° C jest zjawiskiem normalnym.</i>) W takim przypadku należy zapoznać się z informacjami zawartymi w „Trybie zaawansowanym”, w rozdziale „KalibracjaT°”.
Urządzenie nie grzeje.	Programując, sprawdź czy to zakres godzinowy Komfort. Upewnij się, czy wyłączniki w instalacji są włączone oraz czy wyładowarka (jeśli ją masz) nie odcięła zasilania urządzenia. Sprawdź temperaturę powietrza w pomieszczeniu - jeśli jest zbyt wysoka w porównaniu z temperaturą zadaną, urządzenie nie grzeje.
Urządzenie pracuje cały czas.	Sprawdź, czy urządzenie nie znajduje się w miejscu, gdzie występują przeciągi (<i>otwarte drzwi w pobliżu, wylot powietrza przez osłonę kabli z tyłu urządzenia</i>) lub, czy ustawienie temperatury nie zostało zmienione. Może się to wiązać z problemem w sieci elektrycznej. W przypadku wystąpienia problemu (<i>blokada termostatu, itp.</i>), wyłącz zasilanie urządzenia (<i>bezpiecznik, wyłącznik</i>) na około 10 minut, a następnie włącz go ponownie. Jeśli zjawisko to często się powtarza, zasilanie powinno zostać skontrolowane przez dystrybutora energii.
Urządzenie nie nagrzewa pomieszczenia w sposób wystarczający.	Zwiększ temperaturę naciskając na klawisz  (patrz rozdział „Ustawianie temperatury”). Jeśli ustawienie temperatury jest maksymalne, wykonaj następujące czynności: <ul style="list-style-type: none"> - Sprawdź, czy istnieje inny tryb ogrzewania w pomieszczeniu. - Upewnij się, że urządzenie ogrzewa <i>tylko dane pomieszczenie</i> (drzwi są zamknięte). - Sprawdź źródło zasilania urządzenia. - Sprawdź, czy moc urządzenia dostosowana jest do wielkości pomieszczenia (<i>zalecamy średnio 100 W/m² przy wysokości pomieszczenia 2,50 m lub 40W/m³</i>).
Powierzchnia urządzenia jest zbyt ciepła.	Jest rzeczą normalną, że urządzenie jest ciepłe, kiedy pracuje, jednak maksymalna temperatura powierzchni jest ograniczona zgodnie z normą NF Electricité. Jeśli jednak uważasz, że urządzenie jest jeszcze zbyt gorące, sprawdź, czy moc dostosowana jest do powierzchni pomieszczenia (<i>zalecamy 110 W/m² przy wysokości pomieszczenia 2,50 m lub 40W/m³</i>) oraz czy urządzenie nie stoi na przeciągu, co mogłoby zakłócić jego regulację.

Napotkany problem	Kontrola																					
Ślady zabrudzenia pojawiają się na ścianie wokół urządzenia.	W zanieczyszczonym środowisku, zabrudzenia mogą pojawić się przy wylocie powietrza lub na ścianie. Zjawisko to jest związane z niską jakością powietrza w pomieszczeniu (<i>dym papierosowy, świece, kadzidła, kominy, itp.</i>). W takim przypadku zalecane jest sprawdzenie działania wentylacji w pomieszczeniu (wentylacja, wlot powietrza itp.).																					
Tryb zaawansowany nie jest dostępny.	Zarejestrowałeś kod PIN. Musisz wprowadzić swój kod, aby uzyskać dostęp do Trybu zaawansowanego (<i>patrz rozdział Tryb zaawansowany</i>).																					
Urządzenie nie działa zgodnie z poleceniami programowania wewnętrznego.	Sprawdź ustawienie daty i godziny. Sprawdź, czy urządzenie pracuje w trybie PROG i czy wybrano programowanie wewnętrzne.																					
Urządzenie nie działa zgodnie z poleceniami programowania zewnętrznego.	Upewnij się, że właściwie korzystasz z centrali programowania - (<i>patrz instrukcja - korzystanie z central</i>). Sprawdź, czy urządzenie pracuje w trybie PROG i czy źródło programowania to „Sterowanie zewnętrzne”.																					
Urządzenie nie reaguje na polecenia przewodu sterowniczego.	Aby sprawdzić poprawność transmisji poleceń programowania, sprawdź następujące elementy: <table border="1" data-bbox="316 735 943 1212"> <thead> <tr> <th>Polecenie</th> <th>Oscyloskop / Zero</th> <th>Tryb</th> </tr> </thead> <tbody> <tr> <td>0 volt</td> <td></td> <td>KOMFORT</td> </tr> <tr> <td>230 V 3 s/5 min</td> <td></td> <td>KOMFORT – 1° C</td> </tr> <tr> <td>230V 7 s/5 min</td> <td></td> <td>KOMFORT – 2° C</td> </tr> <tr> <td>230 V</td> <td></td> <td>EKO</td> </tr> <tr> <td>- 115 V minus</td> <td></td> <td>OCHRONA PRZED ZAMARZNIĘCIEM</td> </tr> <tr> <td>+ 115 V plus</td> <td></td> <td>ZATRZYMANIE OGRZEWANIA</td> </tr> </tbody> </table> <p>W ramach programowania za pomocą przewodu sterowniczego lub linii energetycznej, polecenia niedoprowadzenia do zamarznięcia lub wyłączenia są priorytetowe. Czas przełączenia trybu Komfort na tryb Eko wynosi około 12 sekund. Czas przełączenia trybu Komfort -1/-2 na tryb Komfort wynosi około 5 minut.</p>	Polecenie	Oscyloskop / Zero	Tryb	0 volt		KOMFORT	230 V 3 s/5 min		KOMFORT – 1° C	230V 7 s/5 min		KOMFORT – 2° C	230 V		EKO	- 115 V minus		OCHRONA PRZED ZAMARZNIĘCIEM	+ 115 V plus		ZATRZYMANIE OGRZEWANIA
Polecenie	Oscyloskop / Zero	Tryb																				
0 volt		KOMFORT																				
230 V 3 s/5 min		KOMFORT – 1° C																				
230V 7 s/5 min		KOMFORT – 2° C																				
230 V		EKO																				
- 115 V minus		OCHRONA PRZED ZAMARZNIĘCIEM																				
+ 115 V plus		ZATRZYMANIE OGRZEWANIA																				

Jeśli nie uda Ci się rozwiązać problemu, zanim skontaktujesz się z dystrybutorem/installatorem, pamiętaj o odczytaniu numerów urządzenia. Znajdują się ona z boku urządzenia. Zmierz temperaturę w pomieszczeniu.

Kod handlowy (C) i Numer seryjny (E) służą do identyfikacji przez producenta zakupionego przez Państwa urządzenia.

- A** Normy, poziomy jakości
- B** Nazwa handlowa
- C** Kod handlowy
- D** Nr produkcyjny
- E** Nr seryjny
- F** Nr producenta

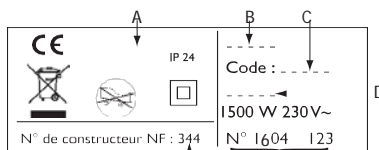

(Fot. nie objęte umową)

F

E

Zmierzone i obliczone parametry techniczne zgodnie z ROZPORZĄDZENIEM (UE) 2015/1188.			
Numer modelu	promSH-BD3 .3-promSV-BD3 .3-promSP-BD3 .3		
Właściwości	Symbol	Wartość	Jedn.
Moc cieplna			
Nominalna moc cieplna	P nom	0,5 do 2,0	kW
Minimalna moc cieplna	P min	0,0	kW
Stała maksymalna moc cieplna	P max,c	2,0	kW
Dodatkowe zużycie energii elektrycznej			
Przy nominalnej mocy cieplnej	el max	0,000	kW
Przy minimalnej mocy cieplnej	el min	0,000	kW
W trybie czuwania	el sb	0,00095	kW
	el sb	0,95	W
Sterowanie mocą ciepła / temperaturą pokojową			
Właściwości	Jedn.	Informacje dodatkowe	
Elektroniczne sterowanie temperaturą w pomieszczeniu i cotygodniowym programatorem.	tak		
Pozostałe opcje sterowania			
Sterowanie temperaturą w pomieszczeniu z czujnikiem obecności.	tak		
Sterowanie temperaturą w pomieszczeniu z czujnikiem otwartego okna.	tak		
Opcja zdalnego sterowania.	tak		
Adaptacyjne sterowanie aktywacji.	tak		
Ograniczenie czasu aktywacji.	nie		
Czujnik w postaci czarnej kuli.	nie		
Dane kontaktowe	Patrz ostatnia strona okładki		

KARTA GWARANCYJNA

DO ZACHOWANIA PRZEZ UŻYTKOWNIKA URZĄDZENIA
NALEŻY JĄ PRZEDSTAWIĆ JEDYNIEM W PRZYPADKU
REKLAMACJI

- Produkt objęty jest 2-letnią gwarancją licząc od daty montażu lub zakupu, a w przypadku braku odpowiednich poświadczeń, okres gwarancji nie może przekroczyć 30 miesięcy od daty produkcji.
- Atlantic zapewnia wymianę i dostawę części zamiennych uznanych za wadliwe, bez możliwości dochodzenia innych odszkodowań.
- Koszty robocizny, przewozu i transportu pokrywa użytkownik.
- Uszkodzenia powstałe w wyniku niewłaściwej instalacji lub zasilania elektrycznego niezgodnego z normą NF EN 50160, nieprawidłowego użytkowania lub nieprzestrzegania zaleceń zawartych w niniejszej instrukcji nie są objęte gwarancją.
- Postanowienia niniejszych warunków gwarancji nie ograniczają praw kupującego, wynikających z gwarancji, o której mowa w przepisach prawa, obejmującej usterki i wady ukryte, które obowiązują w każdym przypadku na warunkach określonych w artykule 1641 i następujących Kodeksu cywilnego.

TYP URZĄDZENIA* -----

NR SERYJNY* -----

NAZWISKO I ADRES KLIENTA: -----

• Informacje te znajdują się na tabliczce znamionowej z boku urządzenia.

Pieczęć dystrybutora

ATLANTIC POLSKA
ul. Płochocińska 99A
03-044 Warszawa

www.atlantic-polska.pl

Wszelkie spory podlegają wyłącznej jurysdykcji

