

INSTRUCTION MANUAL - NOTICE D'INSTRUCTION - MANUAL DE INSTRUCCIONES
 MANUAL DE INSTRUÇÕES - MANUALE DI ISTRUZIONI - INSTRUKCJA UŻYTKOWANIA -
 РУКОВОДСТВО ПОЛЬЗОВАТЕЛЯ - ПОСІБНИК З ЕКСПЛУАТАЦІЇ - KASUTUSJUHEND -
 INSTRUKCIJŲ VADOVAS - INSTRUKCIJAS - BEDIENUNGSANLEITUNG - NÁVOD K POUŽITÍ -
 HASZNÁLATI UTASÍTÁS - ИНСТРУКЦИЯ ЗА УПОТРЕБА - MANUAL DE INSTRUCTIUNI - UPUTE
 ZA UPORABU - NAVODILA

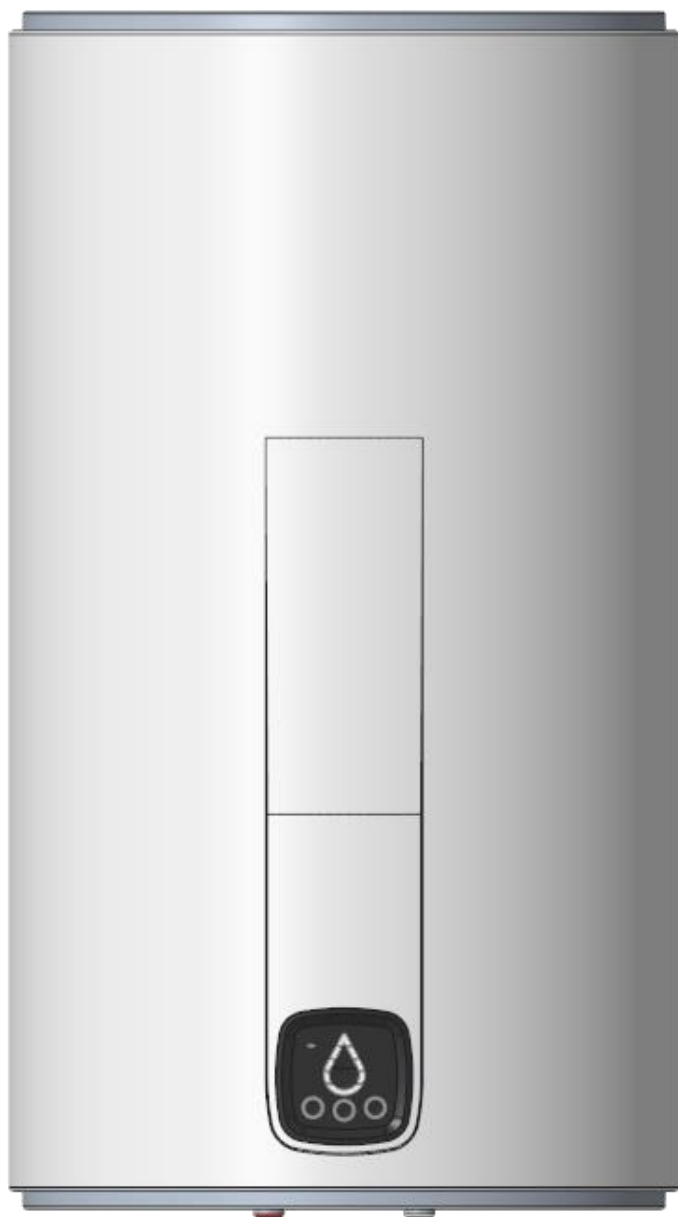

ELECTRIC WATER HEATER	EN
<i>Glass-lined Inner tank</i>	
CHAUFFE-EAU ELECTRIQUE	FR
<i>Cuve émaillée</i>	
TERMO ELECTRICO	ES
<i>Cuba vitrificada</i>	
CILINDRO ELECTRICO	PT
<i>Revestimento interior esmalta</i>	
SCALDACQUA ELETTRICI	IT
<i>Bollitore vetrificato</i>	
ELEKTRYCZNY OGRZEWACZ WODY	PL
<i>Zasobnik emaliowany</i>	
ЭЛЕКТРИЧЕСКИЙ ВОДОНАГРЕВАТЕЛЬ	RU
<i>Бак, покрытый стеклокерамикой</i>	
ЕЛЕКТРИЧНІ ВОДОНАГРІВАЧІ	UA
<i>Емальований сталевий бак</i>	
ELEKTRIKUUMUTI	ET
<i>Enamel tank</i>	
ELEKTRINIS VANDENS ŠILDYTUVAS	LT
<i>Emaliuota talpa</i>	
ELEKTRISKAIS ŪDENS SILDĪTĀJS	LV
<i>Emaljēta cisterna</i>	
ELEKTRO-WARMWASSERSPEICHER	DE
<i>Emaillerten Speicher</i>	
ELEKTRICKY OHRÍVAC VODY	CS
<i>Smaltovaná nádrž</i>	
ELEKTROMOS ÁLLÓTÁROLÓ	HU
<i>Glass bélelt belső tartály</i>	
ЕЛЕКРИЧЕСКИ ВОДОНАГРЕВАТЕЛ	BG
<i>Емайлирано покритие</i>	
BOILERE ELECTRICE	RO
<i>Bazin emailat</i>	
ELEKTRIČNE GRIJALICE VODE	HR
<i>Emajlirani spremnik vode</i>	
ELEKTRIČNI GRELNIK VODE	SL
<i>Emajliran grelnik vode</i>	

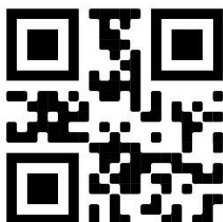

N° : _____
 _____ / _____ / 20____



EAC



U0698624

	Puissance / Output (W / BT) (230 V~/B~)	Tension / Voltage (V~/B~)			Piquage / Connection (Ø)	
GENIUS						
VM 050 D400S-3E	1500	220-240	1 / 2	3	1/2"	4
VM 080 D400S-3E						
VM 100 D400S-3E						
GENIUS Steatite / CERAMICS DIGITAL						
VM 050 D400S-3E-C	1800	220-240	1 / 2	3	1/2"	5
VM 080 D400S-3E-C						
VM 100 D400S-3E-C						
GENIUS Steatite WIFI / CERAMICS CONNECT						
VM 050 D400S-3E-CW	1800	220-240	1 / 2	3	1/2"	5
VM 080 D400S-3E-CW						
VM 100 D400S-3E-CW						

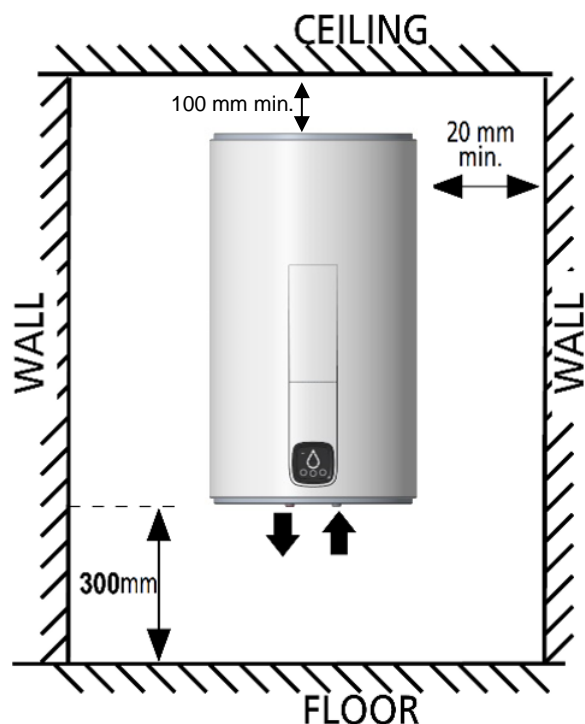
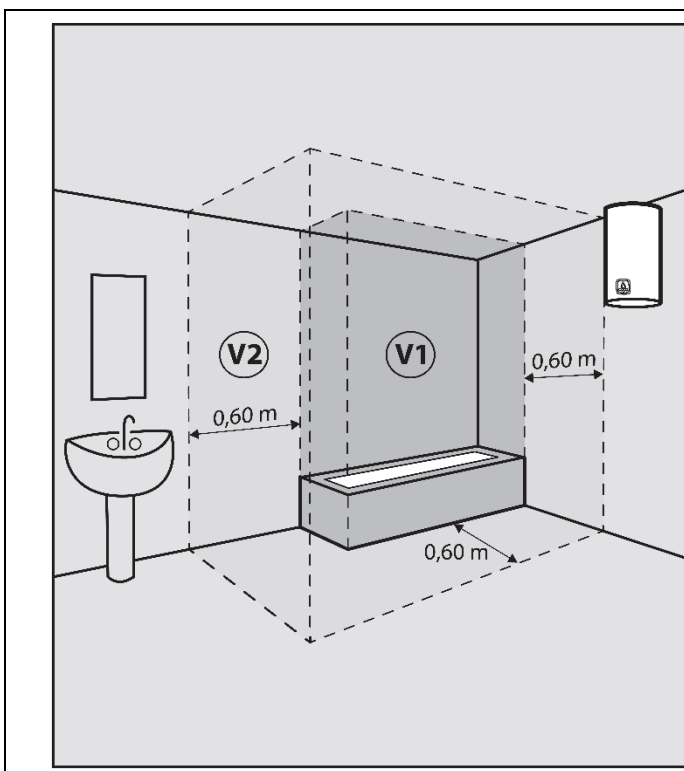
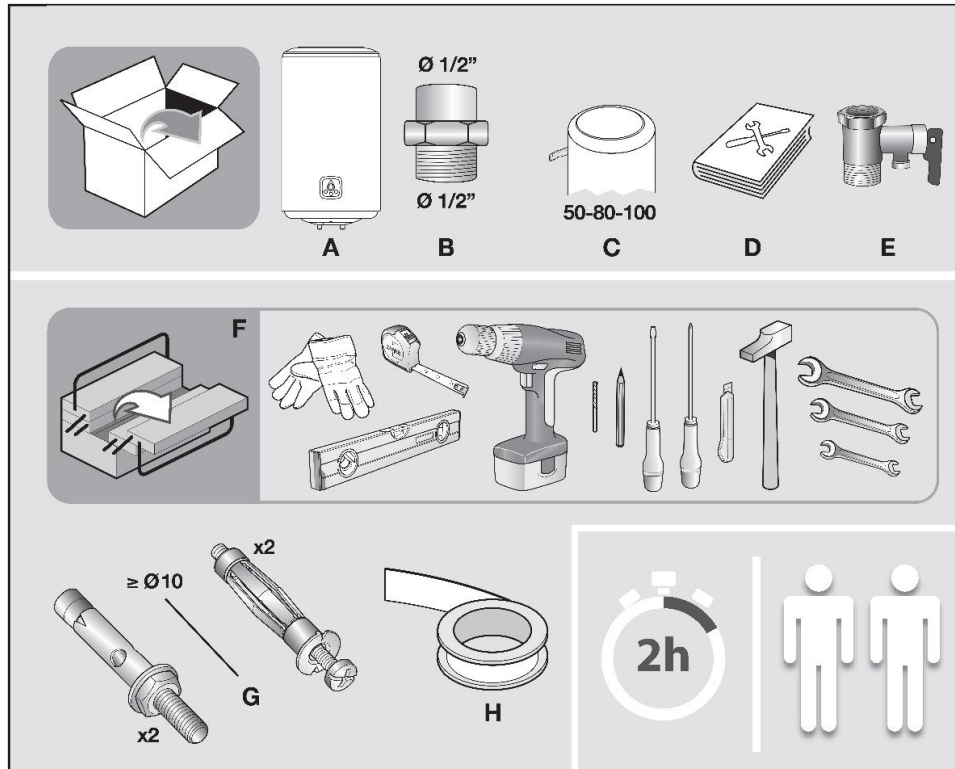

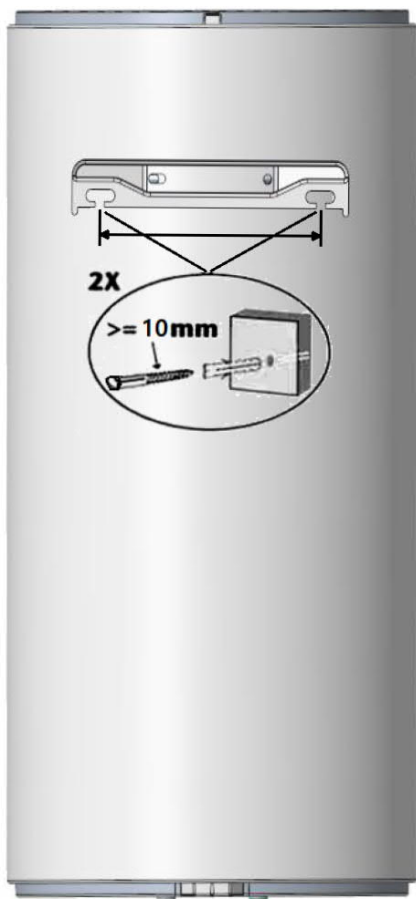

2

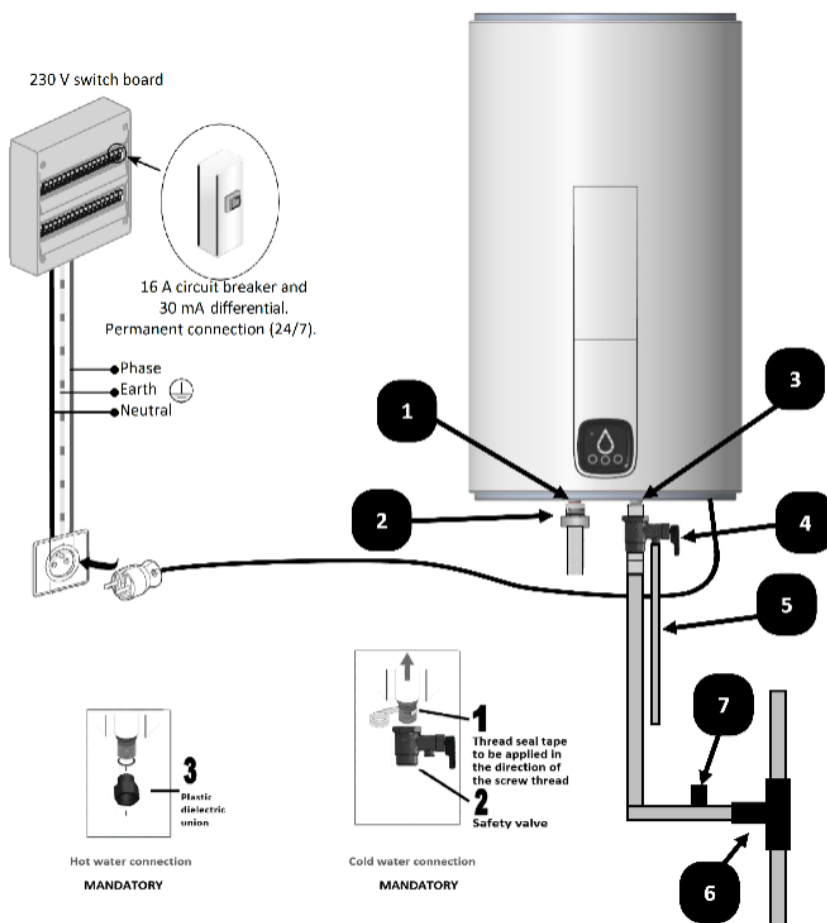
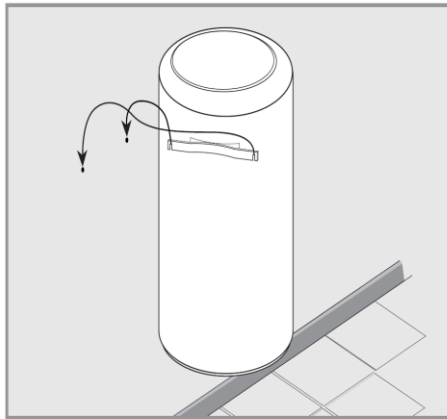
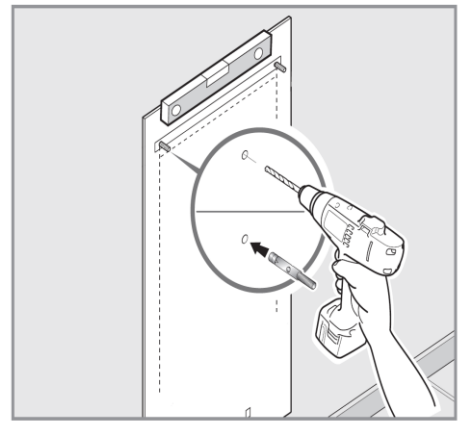
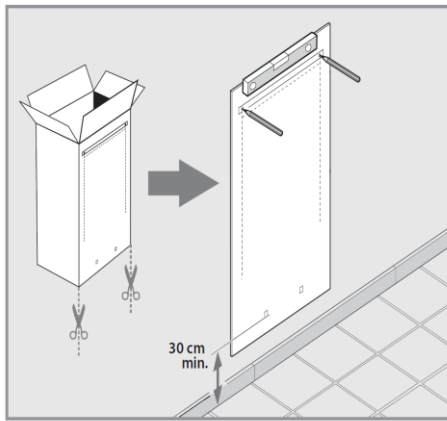

ENGLISH (EN)

1. Hot water tube
2. Dielectric union
3. Cold water pipe
4. Safety relief valve
5. Plastic drain pipe
6. Pressure reducer recommended if pressure > 5 bar 0,5 MPa (5 bars)
7. Stop valve

FRANÇAIS (FR)

1. Conduite eau chaude
2. Raccord diélectrique
3. Conduite eau froide
4. Soupape de sécurité
5. Conduite d'évacuation en plastique
6. Réducteur de pression recommandé lorsque la pression est supérieure à 5 bars 0,5 MPa (5 bar)
7. Robinet d'arrêt

ESPAÑOL (ES)

1. Tubo de agua caliente
2. Conexión dieléctrica
3. Tubo de agua fría
4. Válvula de descarga de seguridad
5. Tubo de desagüe de plástico
6. Manorreductor recomendado si la presión >5 bar 0,5 MPa (5 bares)
7. Llave de paso

3

<p>PORTUGUÊS (PT)</p> <ol style="list-style-type: none"> 1. Saída de água quente 2. União dielétrica 3. Conduta de água fria 4. Válvula de alívio de segurança 5. Tubo de drenagem em plástico 6. Redutor de pressão, recomendado se pressão > 5 bar 0,5 MPa (5 bar) 7. Válvula de corte 	<p>ITALIANO (IT)</p> <ol style="list-style-type: none"> 1. Uscita acqua calda 2. Giunto dielettrico 3. Ingresso acqua fredda 4. Valvola di sicurezza 5. Tubo di scarico in plastica 6. Riduttore di pressione consigliato in caso di pressione > 5 bar 0,5 MPa (5 bar) 7. Valvola di intercettazione 	<p>POLSKI (PL)</p> <ol style="list-style-type: none"> 1. Przewód ciepłej wody 2. Złącze dielektryczne 3. Przewód doprowadzania zimnej wody 4. Zawór nadmiarowy bezpieczeństwa 5. Plastikowy przewód spustowy 6. Zalecany reduktor ciśnienia w przypadku ciśnienia > 5 bar 0,5 MPa 7. Zawór odcinający 	<p>РУССКИЙ (RU)</p> <ol style="list-style-type: none"> 1. Патрубок горячей воды 2. Диэлектрическая муфта 3. Патрубок холодной воды 4. Предохранительный клапан 5. Дренажный патрубок 6. Если давление превышает 5 бар (0,5 МПа), необходимо использовать понижающий редуктор давления 7. Предохранительный клапан
<p>УКРАЇНСЬКА (UKR)</p> <ol style="list-style-type: none"> 1. Патрубок гарячої води 2. Діелектрична вставка 3. Патрубок холодної води 4. Запобіжний клапан 5. Пластикова зливна труба 6. Рекомендовано використовувати редуктор тиску, якщо тиск перевищує 4 бар (0,4 МПа) 7. Запірний клапан 	<p>EESTI (ET)</p> <ol style="list-style-type: none"> 1. Kuuma vee toru 2. Dielektriline ühendusmuuhv 3. Külma vee toru 4. Kaitsekapp 5. Plastist äravoolutoru 6. Rõhualandusseadis on soovitatav, kui rõhk on suurem kui 5 bar 0,5 MPa (5 bar) 7. Sulgekapp 	<p>LIETUVIŲ K. (LT)</p> <ol style="list-style-type: none"> 1. Karšto vandens vamzdis 2. Dielektrinė mova 3. Šalto vandens vamzdis 4. Apsauginis viršslėgio vožtuvas 5. Plastikinis išleidimo vamzdis 6. Slėgio reduktorių rekomenduojama naudoti, jei slėgis yra > 5 bar 0,5 MPa (5 bar) 7. Uždarymo vožtuvas 	<p>LATVIEŠU (LV)</p> <ol style="list-style-type: none"> 1. Karstā ūdens caurule 2. Dielektriskais savienojums 3. Aukstā ūdens caurule 4. Drošības vārsts 5. Plastmasas drenāžas caurule 6. Ieteicams spiediena reduktors, ja spiediens ir > 5 bāri jeb 0,5 MPa (5 bāri) 7. Slēgvārsts
<p>DEUTSCH (DE)</p> <ol style="list-style-type: none"> 1. Warmwasserleitung 2. Dielektrischer Anschluss 3. Kaltwasserleitung 4. Sicherheitsventil 5. Kunststoffablaufschlauch 6. Druckminderer empfohlen, wenn Druck > 5 bar 0,5 MPa (5 bar) 7. Absperrventil 	<p>ČEŠTINA (CS)</p> <ol style="list-style-type: none"> 1. Trubka na teplou vodu 2. Přírubový spoj 3. Potrubí se studenou vodou 4. Pojistný ventil 5. Plastová odvodní trubka 6. Redukční ventil se doporučuje, je-li tlak > 5 bar 0,5 MPa (5 bar) 7. Uzavírací ventil 	<p>MAGYAR (HU)</p> <ol style="list-style-type: none"> 1. Melegvíz-cső 2. Elektrokémiai szigetelő idom 3. Hidegvíz-cső 4. Biztonsági szelep 5. Műanyag ürítőcső 6. Nyomáscsökkentő ajánlott, ha a nyomás > 5 bar 0,5 MPa (5 bar) 7. Elzárószelep 	<p>БЪЛГАРСКИ (BG)</p> <ol style="list-style-type: none"> 1. Изход за гореща вода 2. Диелектрична връзка 3. Вход за студена вода 4. Възвратно-предпазен клапан 5. Дренажна тръбичка 6. Препоръчва се монтиране на редуцир вентил (не е част от окомплектовката), ако налягането на водата надхвърля 5 бар (0,5 MPa) 7. Спирателен кран
<p>ROMÂNĂ (RO)</p> <ol style="list-style-type: none"> 1. Conductă de apă caldă 2. Racord dielectric 3. Conductă de apă rece 4. Supapă de eliberare de siguranță 5. Conductă de golire din plastic 6. Reductor de presiune recomandat dacă presiunea > 5 bar, 0,5 MPa (5 bari) 7. Robinet de închidere 	<p>HRVATSKI (HR)</p> <ol style="list-style-type: none"> 1. Cijev za vruću vodu 2. Dielektrična spojnica 3. Cijev za hladnu vodu 4. Sigurnosni ventil 5. Plastična cijev odvoda 6. Uređaj za smanjenje tlaka preporučuje se ako je tlak > 5 bar 0,5 MPa (5 bara) 7. Zaustavni ventil 	<p>SLOVENŠČINA (SL)</p> <ol style="list-style-type: none"> 1. Cev za toplo vodo 2. Dielektrična spojka 3. Cev za hladno vodo 4. Izpustni varnostni ventil 5. Plastična izpustna cev 6. Priporočena je namestitev tlačnega reducirnega ventila, če tlak presega 5 bar (0,5 MPa) 7. Zaporni ventil 	

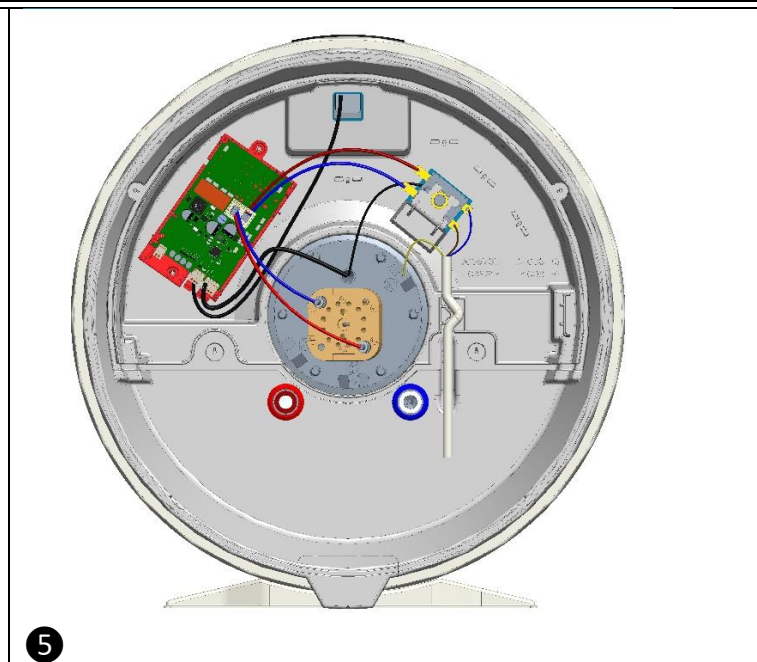
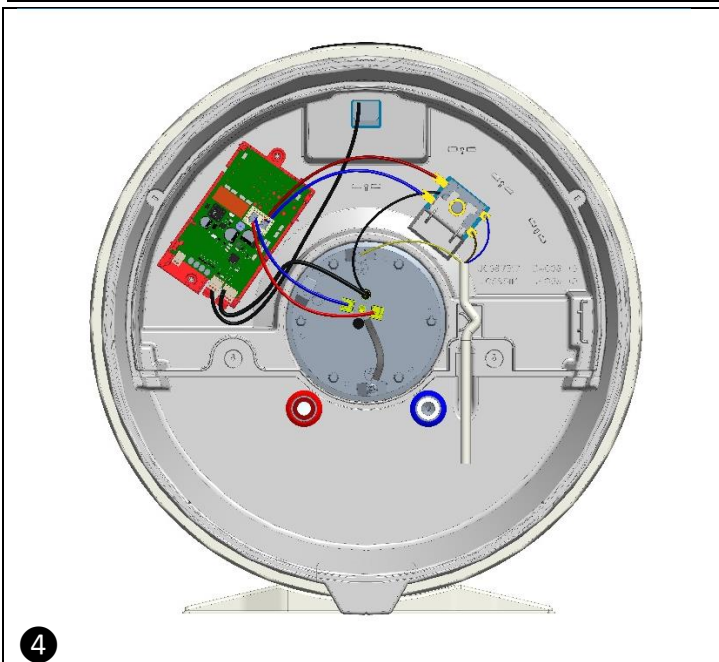

OSTRZEŻENIA Urządzenie nie jest przewidziane do użytkowania przez osoby (w tym dzieci), których możliwości fizyczne, sensoryczne lub mentalne są ograniczone lub osoby bez doświadczenia lub wiedzy, z wyjątkiem sytuacji kiedy są nadzorowane przez osoby odpowiedzialne za ich bezpieczeństwo lub korzystały z nadzoru lub udzielono im instrukcji dotyczących obsługi urządzenia. Należy zapewnić odpowiedni nadzór nad dziećmi, aby uniemożliwić im zabawę urządzeniem. To urządzenie może być używane przez dzieci powyżej 8. roku życia oraz osoby ze zmniejszonymi możliwościami fizycznymi, sensorycznymi lub mentalnymi pod nadzorem osób dorosłych lub pod warunkiem że instrukcja obsługi urządzenia została tym osobom odczytana i przez nie zrozumiana w celu zminimalizowania zagrożeń. Dzieci nie powinny bawić się urządzeniem. Czyszczenia oraz konserwacji urządzenia nie mogą dokonywać dzieci bez nadzoru osób dorosłych.

MONTAŻ

6. **UWAGA!** Ciężkie elementy - należy zachować ostrożność.
- 6.1 Zamontować urządzenie w pomieszczeniu, które jest zabezpieczone przed mrozem. W przypadku naruszenia zabezpieczenia, urządzenie nie będzie już objęte gwarancją.
- 6.2 Należy upewnić się, czy ściana, na której jest planowany montaż urządzenia wytrzyma obciążenie, gdy ogrzewacz będzie napełniony wodą.
- 6.3 Jeśli urządzenie ma być montowane w pomieszczeniu lub miejscu, w którym temperatura przekracza stale 35°C, należy zapewnić prawidłową wentylację pomieszczenia.
- 6.4 W przypadku instalacji w łazience, nie należy instalować urządzenia w strefach V0, V1 oraz V2 (patrz rys. ❶, str. 3).

Jeżeli brakuje miejsca, można zainstalować urządzenie w strefie V2 lub na maksymalnej wysokości w strefie V1 w przypadku modeli poziomych.

6.5 Umieścić urządzenie w miejscu, w którym będzie do niego łatwy dostęp.

6.6 Zob. wykres instalacji ❶ i ❷.

6.7 Instalacja ogrzewacza wody montowanego pionowo na ścianie: aby umożliwić wymianę elementu grzewczego należy pozostawić wolną przestrzeń pomiędzy końcami rur urządzenia (300 mm dla urządzeń do 100 litrów i 480 mm w przypadku większych pojemności).

6.8 Wielkości wymaganej pustej przestrzeni do prawidłowej instalacji urządzenia przedstawione są na rysunku ❶.

6.9 Konieczne jest zastosowanie wanny ociekowej pod ogrzewaczem wody, jeśli jest on zamontowany w suficie podwieszanym, pod dachem albo powyżej pomieszczeń mieszkalnych. Podłączenie do kanalizacji jest obowiązkowe.

6.10 Ten produkt jest przeznaczony do użytku na maksymalnej wysokości n.p.m. 2000 m.

6.11 Ogrzewacz wody jest wyposażony w termostat o temperaturze roboczej powyżej 60°C w ustawieniu maksymalnym, który jest w stanie ograniczyć rozwój bakterii Legionella w zbiorniku.

UWAGA! Woda o temperaturze powyżej 50°C może natychmiast spowodować poważne oparzenia. Przed kąpielą lub prysznicem należy sprawdzić temperaturę wody.

PODŁĄCZENIE HYDRAULICZNE

6.12 Należy zainstalować nowe urządzenie zabezpieczające zgodne z aktualnie obowiązującymi normami (EN 1487 w Europie), wymogami dotyczącymi ciśnienia 0,8 MPa (8

bar) i wielkości średnicy 1/2". Zawór bezpieczeństwa musi być zabezpieczony przed mrozem.

6.13 Należy regularnie uruchamiać urządzenie do opróżniania nadmiarowego zaworu bezpieczeństwa, aby usunąć osad z kamienia i sprawdzić, czy zawór nie jest zablokowany.

6.14 Jeżeli ciśnienie wody doprowadzanej do ogrzewacza przekracza 0,5 MPa (5 barów) , na głównym przewodzie doprowadzającym należy obowiązkowo zamontować reduktor ciśnienia (nie jest dostarczany w zestawie).

6.15 Podłączyć zawór bezpieczeństwa do kanalizacji na wolnej przestrzeni, w miejscu zabezpieczonym przed mrozem i w położeniu stale nachylonym w dół, aby odprowadzić wodę o objętości zwiększonej pod wpływem wysokiej temperatury lub aby umożliwić opróżnienie ogrzewacza wody.

6.16 Ciśnienie obiegu grzewczego podczas pracy nie może przekraczać 0,3 MPa (3 bary), a temperatura 100°C.

6.17 **OPRÓŻNIANIE:** Wyłączyć zasilanie oraz dopływ zimnej wody. Otworzyć kran z ciepłą wodą, uruchamiając jednocześnie zawór spustowy urządzenia zabezpieczającego.

UWAGA: W ogrzewaczach wody montowanych pod zlewozmywakiem, należy odłączyć zespół hydrauliczny i odwrócić go w celu opróżnienia.

PODŁĄCZENIE ELEKTRYCZNE

6.18 Przed zdjęciem osłony należy pamiętać o wyłączeniu zasilania, aby zapobiec ryzyku obrażeń lub porażenia prądem.

6.19 Instalacja elektryczna przed urządzeniem musi być wyposażona w urządzenie odcinające wszystkie bieguny (wyłącznik samoczynny, bezpiecznik) zgodne z

- obowiązującymi lokalnymi przepisami instalacyjnymi (wyłącznik różnicowoprądowy 30 mA).
- 6.20 Jeśli kabel zasilający jest uszkodzony, należy zastąpić go kablem fabrycznym lub kablem zalecanym przez producenta albo serwis posprzedażowy.
- 6.21 Jeśli kabel zasilający jest uszkodzony, powinien zostać wymieniony przez producenta, serwis posprzedażowy lub inne uprawnione jednostki w celu wyeliminowania zagrożenia.
- 6.22 Modele dzielone: patrz schematy okablowania ④ i ⑤ str. 3.
- 6.23 Koniecznie podłączyć uziemienie. Do tego celu jest dostarczany specjalny zacisk oznaczony symbolem 
- 6.24 Produkt zawiera baterię: istnieje ryzyko eksplozji, jeśli bateria zostanie wymieniona na baterię nieprawidłową. Zużyte baterie należy utylizować zgodnie z lokalnymi przepisami.
- 6.25 Instrukcję urządzenia można uzyskać po skontaktowaniu się z działem obsługi sprzedaży.
- 6.26 Te urządzenia są zgodne z postanowieniami dyrektywy 2014/30/UE dotyczącej kompatybilności elektromagnetycznej, dyrektywy niskonapięciowej 2014/35/UE, dyrektywy 2015/863/UE i 2017/2102/UE dotyczącej ROHS oraz dyrektywy 2013/814/UE, która uzupełnia dyrektywę 2009/125/WE dotyczącą ekoprojektu.

2. MONTAŻ

- Zapoznać się z odpowiednimi schematami na str. 1 i 2 (patrz tabela z prawej strony):

Średnica	Instalacja pionowa
Ø445 / Ø433	Patrz rys. ① i ②

- Pamiętać, aby zachować 300 mm wolnej przestrzeni pod przewodami na potrzeby wymiany elementu grzewczego.

3. PODŁĄCZENIE HYDRAULICZNE

- Przed podłączeniem układu hydraulicznego należy oczyścić przewody zasilające. Podłączenie do wyjścia ciepłej wody jest wykonywane za pomocą tulei żeliwnej lub stalowej albo złącza dielektrycznego, aby uniknąć korozji orurowania (bezpośredni kontakt żelazo/miedź). Stosowanie złączy mosiężnych jest zabronione.

INSTALACJA POD CIŚNIENIEM: Patrz rys. ③, str. 2. Należy zawsze zamontować nowe urządzenie zabezpieczające na przewodzie zimnej wody ogrzewacza.

- **Podczas podgrzewania może wystąpić wyciek wody w zaworze, nie należy zatykać miejsca wycieku.** Dostarczony system bezpieczeństwa nie spełnia wymogów montażu na terenie Francji (kontynentalnej oraz w terytoriach zamorskich) i nie należy go używać.

4. PODŁĄCZENIE ELEKTRYCZNE

- Zapoznać się z odpowiednimi schematami na str. 3 (patrz rys. ④ i ⑤).
- Ogrzewacz wody może być podłączony i używany tylko z wykorzystaniem napięcia AC 230V lub AC 220-240V, zgodnie z informacją na tabliczce znamionowej urządzenia. Podłączyć ogrzewacz sztywnym przewodem o żyłach 2,5mm². Stosować znormalizowane kanały (przewód sztywny lub elastyczny) do skalibrowanej pokrywy obudowy.
- Podłączyć urządzenia bezpośrednio przy pomocy przewodu lub wtyczki. (Zabronione na terytorium Francji)
- Zawsze należy podłączyć przewód uziemiający do uziemienia, bądź przewód uziemiający do odpowiedniego zacisku oznaczonego symbolem ⊕. To połączenie jest konieczne ze względów bezpieczeństwa. Zielono-żółty przewód uziemiający powinien być dłuższy od przewodów fazowych. Instalacja musi być wyposażona, przed ogrzewaczem, w dwubiegunowe urządzenie odcinające (minimalna odległość styków bezpiecznika 3 mm, wyłącznik automatyczny). W przypadku, gdy połączenia HYDRAULICZNE są wykonane z izolowanego materiału, obwody elektryczne muszą być zabezpieczone wyłącznikiem różnicowoprądowym 30 mA dostosowanym do lokalnych standardów.
- **Wyłącznik termiczny:** Wszystkie produkty są wyposażone w termostat zawierający wyłącznik termiczny z ręcznym resetowaniem, który odcina zasilanie w przypadku przegrzania. W przypadku zadziałania zabezpieczenia **A:** odłączyć zasilanie przed wykonaniem jakiegokolwiek czynności. **B:** zdjąć plastikową pokrywę. **C:** Sprawdzić podłączenie elektryczne. **D:** Zresetować zabezpieczenie. W przypadku powtarzającego się uruchamiania, wymienić termostat. Nigdy nie wykonywać obejścia zabezpieczenia lub termostatu regulacyjnego. Podłączać zasilanie tylko do gniazd lub wejścia termostatu.

5. URUCHAMIANIE





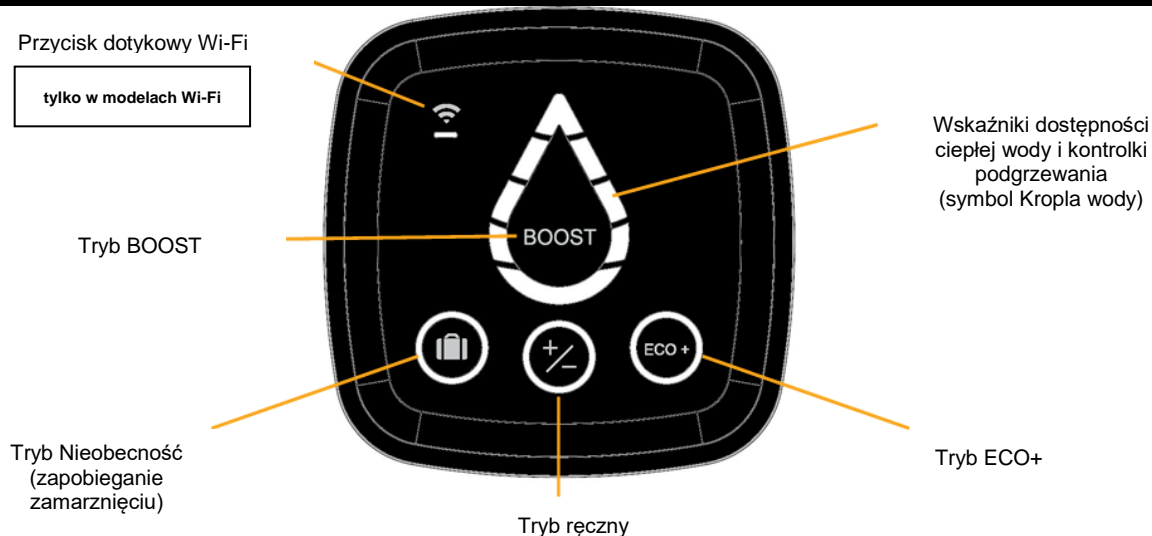



- **NIGDY NIE WŁĄCZAĆ ZASILANIA OGRZEWACZA BEZ WODY:** Spowoduje to uszkodzenie modeli z elektrycznym elementem grzewczym.
 - Napełnić całkowicie zbiornik. Przed włączeniem zasilania odkręcić kran ciepłej wody, opróżnić przewody, aby usunąć z nich powietrze.
 - Sprawdzić szczelność przewodów i uszczelnienia kołnierzewego pod plastikową pokrywą. W przypadku nieszczelności, dokręcić z umiarkowaną siłą. Sprawdzić działanie podzespołów hydraulicznych i zaworu bezpieczeństwa.
 - Włączyć zasilanie. Po 15 - 30 minutach, zależnie od pojemności urządzenia, woda powinna zacząć ściekać z otworu spustowego. Jest to normalne zjawisko związane ze zwiększaniem się objętości wody. Sprawdzić występowanie wycieków w obrębie podłączenia i uszczelnienia. Podczas ogrzewania i zależnie od jakości wody, ze zbiorników ciepłej wody może być słychać odgłos bulgotania. Odgłos ten jest zjawiskiem normalnym i nie oznacza usterki urządzenia.
- W przypadku zauważenia ciągłego wydostawania się pary lub ciepłej wody z układu spustowego lub podczas odkręcania kranu, należy natychmiast odłączyć zasilanie ogrzewacza wody i wezwać profesjonalnego technika.**

6. INTERFEJS DO STEROWANIA HMI



- **UWAGA:** Jeśli urządzenie jest nieaktywne przez 60 sekund, wskaźniki LED symbolu Kropla wody zgasną, a obwódka wokół symbolu wybranego trybu (oraz dioda LED Wi-Fi, jeśli produkt jest połączony z siecią internetową) zaczną migać na panelu HMI. Wskazania na symbolu Kropli wody będą ponownie aktywne, jeśli zostanie użyty przycisk lub jeśli urządzenie będzie ogrzewać wodę.

Kontrolki	Stan kontrolki	Znaczenie
-----------	----------------	-----------

	Zapalona	Włączony tryb Nieobecność: Utrzymanie działania ogrzewacza wody w trybie ochrony przed zamarznięciem (7°C). Funkcja BOOST jest wyłączona.
	Zapalona	Wybrany tryb ręczny: Aby ustawić temperaturę ciepłej wody, należy naciskać przyciski do momentu wybraniażądanego poziomu na diodach LED symbolu Kropli wody (dostępnych jest 5 poziomów).
	Zapalona	Tryb ECO+ włączony, ogrzewacz wody rozpoczyna przyuczenie wartości zużycia, aby dostosować się do potrzeb użytkownika i zapewnić oszczędniejsze zużycie energii, przy zachowaniu takiego samego komfortu użytkownika.
	Segmety podświetlenia kropli wody zapalają się jeden po drugim	Funkcja BOOST jest włączana krótkim naciśnięciem przycisku. Włączenie trybu BOOST powoduje ustawienie temperatury grzania na maksymalnym poziomie na 1 godzinę. Po zakończeniu grzania, ogrzewacz powróci do trybu, który był wybrany przed włączeniem trybu BOOST.
	Miganie	Ogrzewacz wody w trakcie przyporządkowania. tylko w modelach Wi-Fi
	Zapalona	Podłączono przyporządkowany ogrzewacz wody. tylko w modelach Wi-Fi
	Zapalona	Urządzenie nie podgrzewa wody. Świejące segmenty pokazują ilość dostępnej ciepłej wody.
	Miganie	Urządzenie podgrzewa wodę do uzyskania wymaganego poziomu. Świejące w sposób stały segmenty pokazują ilość dostępnej ciepłej wody.
	Górny segment jest podświetlony na pomarańczowo	Urządzenie działa nieprawidłowo. Należy sprawdzić zamieszczoną poniżej listę kodów usterek lub skontaktować się z działem obsługi posprzedażnej

Połączenie z internetem

tylko w modelach Wi-Fi

- Jeżeli na danym urządzeniu znajduje się symbol Wi-Fi , oznacza to, że może ono być obsługiwane za pomocą smartfona lub tabletu.
- Do tego celu konieczne są następujące akcesoria:
- Router lub urządzenie sieciowe do internetu



- Aplikacja Cozytouch Cozytouch kompatybilna z systemami IOS i Android.
- Po zainstalowaniu aplikacji należy wprowadzić identyfikator i hasło do połączenia z routerem lub urządzeniem sieciowym i utworzyć aplikację Cozytouch. Następnie należy wykonać po kolei wszystkie wyświetlane wskazówki, co pozwoli utworzyć konto i przyporządkować urządzenie.
- Na zakończenie czynności (zgodnie z informacją podaną w opisie procedury instalacji aplikacji) trzeba przejść do skrzynki pocztowej wprowadzonego adresu e-mail, aby aktywować konto użytkownika. Teraz można połączyć się z internetem, aby uzyskać dostęp do wszystkich naszych usług.



- WAŻNE:** podczas procesu przyporządkowania:
- Należy pamiętać o pozostawieniu smartfona (lub tabletu) w pobliżu ogrzewacza wody
- Produkt wyemituje kilka sygnałów dźwiękowych (jest to normalny tryb działania)

INFORMACJA: Sygnał Wi-Fi musi być wystarczająco mocny w strefie instalacji produktu

DEKLARACJA ZGODNOŚCI - DYREKTYWA RED 2014/53/UE (Dyrektywa dotycząca urządzeń radiowych)

Niniejszym firma ECET oświadcza, że wyposażenie określone poniżej jest zgodne z wymogami dyrektywy RED 2014/53/UE. Pełna deklaracja zgodności UE tego wyposażenia jest również dostępna na zamówienie w naszym dziale obsługi posprzedażnej (adres i dane kontaktowe są podane na końcu tej instrukcji).

Nazwa: Elektryczny, naścienny ogrzewacz wody D400 Successor

Modele: 50,75,95 l

Ostrzeżenia specjalne:

Pasma częstotliwości radiowej wykorzystywane przez odbiornik-nadajnik: Wi-Fi 2.4 G: od 2400 MHz do 2483.5 MHz

Maksymalna moc sygnału radiowego: <20 dBm

Urządzenie radiowe klasy 2: może być wprowadzone na rynek i oddane do użytku bez ograniczeń

Zasięg fal radiowych: od 100 do 300 metrów w wolnej przestrzeni, w zależności od powiązanego sprzętu (zakres może być powiązany z warunkami dotyczącymi instalacji i ze środowiskiem elektromagnetycznym).

Zgodność z normami dotyczącymi emisji fal radiowych i kompatybilności elektromagnetycznej została sprawdzona przez notyfikowaną jednostkę: SGS Fimko Ltd Helsinki, Finlandia

7. KONSERWACJA

- **Przed zdjęciem plastikowej pokrywy, należy upewnić się, że zasilanie zostało wyłączone, aby uniknąć ryzyka obrażeń ciała lub porażenia prądem. Za zwykłą konserwację jest odpowiedzialny użytkownik. Urządzenie zabezpieczające musi być uruchamiane co miesiąc, co pozwoli zapobiec osadzaniu się kamienia i sprawdzić, czy nie jest ono zablokowane. Niewykonanie tych czynności konserwacyjnych może spowodować uszkodzenia i utratę gwarancji.**
- Konserwacja wykonywana przez wykwalifikowany personel A:** Osadzanie się kamienia: Usunąć kamień w postaci osadu. Nie należy zdrapywać ani zbijać kamienia przyklejonego do ścianek, aby nie uszkodzić powłoki. Konieczne wymienić uszczelkę i ponownie zamontować w urządzeniu. Po pierwszym podgrzaniu, sprawdzić, czy nie ma wycieków wody. **B:** W przypadku urządzeń z anodą magnezową należy wymieniać anodę co dwa lata lub gdy jej średnica jest mniejsza niż 10 mm. **C:** Wymiana izolowanego elementu grzewczego wymusza konieczność opróżnienia ogrzewacza

wody oraz wymianę uszczelki. Zamontować ponownie element grzewczy, dokręcić nakrętki z umiarkowaną siłą (dokręcenie krzyżowe), po pierwszym podgrzaniu sprawdzić, czy nie występują wycieki i dokręcić ponownie w razie potrzeby. **D:** Opróżnianie: Wyłączyć zasilanie i dopływ zimnej wody, odkręcić kran ciepłej wody i zawór spustowy urządzenia zabezpieczającego. W przypadku podumywalkowego ogrzewacza wody, należy odłączyć przewody hydrauliczne i odwrócić je w celu opróżnienia.

- **Części podlegające wymianie: termostat, uszczelka, anoda magnezowa, kabel, pokrywa, lampka i przełącznik. Ważność gwarancji jest uwarunkowana stosowaniem oryginalnych części zamiennych producenta. RADY DLA UŻYTKOWNIKA:** W przypadku twardej wody o wskaźniku TH> 20° f (>200 ppm), zalecamy zmiękczenie wody. Jeżeli jest stosowany środek zmiękczający wodę, twardość wody powinna pozostać na poziomie powyżej 15° f. W przypadku dłuższej nieobecności, szczególnie w zimie, należy opróżnić urządzenie, a następnie wykonać czynności określone w procedurze uruchamiania.

8. GWARANCJA (PL)

- Podgrzewacz wody musi być zainstalowany, obsługiwany i konserwowany zgodnie z najnowszą technologią i normami obowiązującymi w kraju instalacji oraz zgodnie ze wskazówkami podanymi w niniejszej instrukcji. **Na terenie Unii Europejskiej urządzenie** to posiada gwarancję prawną udzieloną konsumentom na mocy dyrektywy 1999/44/WE. Gwarancja ta obowiązuje od dnia dostarczenia towarów konsumentowi. Oprócz gwarancji prawnej, niektóre produkty posiadają rozszerzoną gwarancję, ograniczoną do bezpłatnej wymiany zbiornika i podzespołów uznanych za wadliwe, **z wyłączeniem kosztów wymiany i transportu.** Zapoznać się z poniższą tabelą. Niniejsza gwarancja nie narusza w żaden sposób praw użytkownika wynikających z rękojmi. Ma ona zastosowanie w kraju zakupu produktu, pod warunkiem, że produkt jest również zainstalowany na tym samym terytorium. Wszelkie uszkodzenia muszą być zgłoszone depozytariuszowi przed wymianą w ramach gwarancji, a urządzenie musi pozostać do dyspozycji ekspertów firmy ubezpieczeniowej i producenta.

	Genius	Genius Steatite / Genius Steatite WiFi / Ceramics Digital	Ceramics Connect
Gwarancja prawna	2 lata	2 lata	2 lata
Dodatkowa gwarancja handlowa obejmująca zbiorniki i emaliowaną powłokę elementu grzewczego	+1 rok	+3 lata	+5 lat

- **Wyłączenia:** Części podlegające zużyciu: anody magnezowe ... Wyposażenie, do którego nie ma dostępu (trudny dostęp w przypadku napraw, konserwacji lub oceny). Urządzenia narażone na niestandardowe warunki otoczenia: mróz, warunki pogodowe na zewnątrz, woda o nietypowych właściwościach chemicznych wykraczających poza kryteria dla wody pitnej, sieć zasilająca z wahaniami napięcia. Wyposażenie zainstalowane bez przestrzegania norm obowiązujących w kraju instalacji: brak lub nieprawidłowe urządzenie zabezpieczające, nietypowa korozja w wyniku użycia niewłaściwych złączy hydraulicznych (styk żelazo/miedź), nieprawidłowe uziemienie, nieodpowiednia grubość przewodu, nieprzestrzeganie wskazówek widocznych na rysunkach połączeń przedstawionych w niniejszej instrukcji. Wyposażenie niepoddawane konserwacji zgodnie z niniejszą instrukcją. Naprawy lub wymiana części albo podzespołów w urządzeniu niewykonane lub niezatwierdzone przez firmę odpowiedzialną za realizację gwarancji. Wymiana elementów nie przedłuża okresu gwarancyjnego na urządzenie. Gwarancja ma zastosowanie do produktów, które są wadliwe i zostały poddane ocenie przez firmę odpowiedzialną za realizację gwarancji. Obowiązkowe jest zachowanie produktów do dyspozycji tej firmy.

- Aby złożyć reklamację w ramach gwarancji, **należy skontaktować się z instalatorem lub sprzedawcą.** W razie potrzeby prosimy o kontakt pod adresem:

Groupe Atlantic Polska

ul. Płochocińska 99A

03-044 Warszawa,

Tel.: 0048 22 8118260,

gdzie uzyskają Państwo informacje na temat dalszego postępowania.

Typ / Nr identyfikacyjny:		PIECZĘĆ SPRZEDAWCY
Numer seryjny:		
Nazwisko i adres klienta:		