

Alféa Extensa A.I. Alféa Excellia A.I. Alféa Extensa Duo A.I. Alféa Excellia Duo A.I.

Pompa ciepła powietrze/woda split

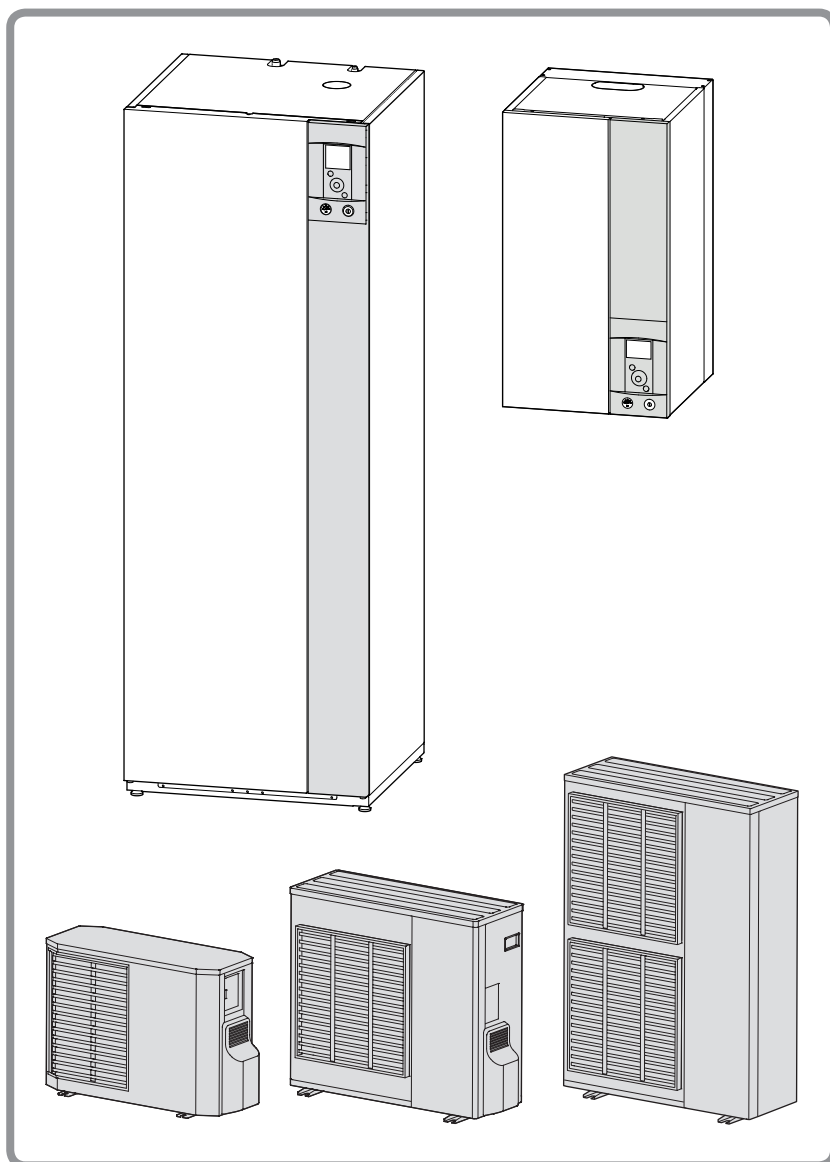

atlantic



U0611744_1819_PL_3

19/12/2017

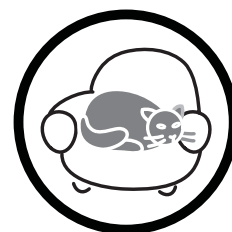
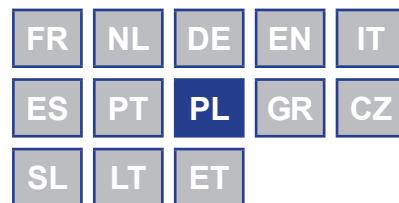

Instrukcja obsługi

**przeznaczona dla
personelu technicznego
i użytkownika**

Użytkownik powinien ją
zachować do przyszłego
wykorzystania

www.atlantic-polska.pl

Spis treści

Zalecenia dotyczące bezpieczeństwa	3
Widok ogólny instalacji	4
Środki ostrożności i ostrzeżenia odnoszące się do Twojej instalacji	4
Koniec cyklu życia urządzenia	5
Widok ogólny instalacji	5
Prowadzenie instalacji	6
Panel sterujący	6
Opis wyświetlacza	7
Nawigacja w menu	8
Edycja parametrów	8
Struktura menu	9
 Tryb ręczny	10
 Nieobecność	12
 Aktywne funkcje	13
 Nastawy temperatur	13
 Programowanie	14
 Zużycie energii	15
 Ustawienia	15
Konserwacja	18
Regularne kontrole	18
Sprawdzanie zespołu zewnętrznego	18
Zasobnik c.w.u.*	18
Komunikaty o błędach	19
Dane o osiągnięciach energetycznych ERP	20
Definicja ERP	20
Parametry ERP Extensa A.I.	20
Parametry ERP Excellia A.I.	26
Parametry ERP Extensa Duo A.I.	30
Parametry ERP Excellia Duo A.I.	34

1 Zalecenia dotyczące bezpieczeństwa

Prosimy o przestrzeganie poniższych instrukcji w celu uniknięcia wszelkiego rodzaju niebezpieczeństw, obrażeń lub niewłaściwego stosowania urządzenia.

• Uruchamianie

- ☞ Urządzenie załączać po napełnieniu układu.
- ☞ Nie należy podejmować próby montażu tego urządzenia samemu. Montaż pompy ciepła przeprowadza wyłącznie wykwalifikowany personel, posiadający odpowiednie uprawnienia.
- ☞ Instalacja powinna być uziemiona i wyposażona w wyłącznik zabezpieczający.
- ☞ Nie należy zmieniać zasilania elektrycznego.
- ☞ Należy uwzględnić fakt, że urządzenia są wykonane w zwykłej obudowie, a więc nie mogą być instalowane w atmosferze wybuchowej.

• Użytkowanie

- ☞ Urządzenie to może być używane przez dzieci od 8 roku życia oraz osoby o ograniczonej sprawności fizycznej, czuciowej lub psychicznej lub też niemające doświadczenia ani wiedzy, pod warunkiem, że korzystają z urządzenia pod nadzorem lub zostały poinstruowane odnośnie bezpiecznego używania urządzenia oraz mają świadomość ryzyka związanego z jego użytkowaniem. Dzieci nie powinny bawić się urządzeniem. Dzieci nie powinny czyścić ani konserwować urządzenia bez nadzoru.
- ☞ Nie wolno dopuścić, aby dzieci wkładały obce przedmioty w siatkę zabezpieczającą śmigło ani też by wchodziły na dach zespołu zewnętrznego. Lamelle wymiennika ciepła są bardzo cienkie i mogą być przyczyną ran ciętych.
- ☞ Należy zapewnić prawidłowy przepływ powietrza przez parownik i na wyjściu z wentylatora.
- ☞ Zespół zewnętrzny należy bezwzględnie zamontować na zewnątrz. Jeśli wymagana będzie osłona, należy przewidzieć duże przestrzenie otwarte z 4 stron i przestrzegać odstępów montażowych (skontaktuj się z instalatorem).
- ☞ Nie należy wchodzić na dach zespołu zewnętrznego.
- ☞ Miejsce montażu urządzenia powinno posiadać prawidłową wentylację, aby nie dopuścić do sytuacji braku tlenu w przypadku wycieku gazu chłodniczego.
- ☞ Pomieszczenie powinno spełniać wymagania norm bezpieczeństwa i nie należy nic w nim zmieniać (wentylacja, kanał gazów spalinowych, otwory itd.) bez zgody instalatora.
- ☞ Nie należy umieszczać żadnych źródeł ciepła pod urządzeniem do zdalnego sterowania.

• Konserwacja

- ☞ Nie należy podejmować prób samodzielnej naprawy urządzenia.
- ☞ Urządzenie nie zawiera części, które mógłby naprawić użytkownik. Zdemontowanie jednej z osłon może spowodować narażenie na działanie niebezpiecznych napięć.
- ☞ Wyłączenie zasilania w żadnym przypadku nie stanowi gwarancji zabezpieczenia przed porażeniem elektrycznym (kondensatory).
- ☞ Zabrania się otwierania zespołu zewnętrznego lub modułu hydraulicznego podczas funkcjonowania urządzenia.
- ☞ W przypadku wystąpienia nadmiernego hałasu, wydzielania zapachu lub dymu z urządzenia należy natychmiast wyłączyć zasilanie i skontaktować się z instalatorem.
- ☞ Przed każdym czyszczeniem należy wyłączyć zasilanie urządzenia.
- ☞ Nie należy stosować agresywnych środków do mycia ani rozpuszczalników do czyszczenia obudowy.
- ☞ Nie należy stosować myjki wysokociśnieniowej do czyszczenia zespołu zewnętrznego. Istnieje niebezpieczeństwo uszkodzenia wymiennika powietrza oraz zalania wodą układów elektrycznych.

2 Widok ogólny instalacji

2.1 Środki ostrożności i ostrzeżenia odnoszące się do Twojej instalacji

2.1.1 Zespól zewnętrzny

Zespól zewnętrzny zawiera podzespoły umożliwiające wychwytywanie energii z otaczającego powietrza.

Zespól ten został umiejscowiony przez Twojego instalatora w miejscu zapewniającym jego optymalne funkcjonowanie.

Należy zapewnić prawidłowy przepływ powietrza przez parownik i na wyjściu z wentylatora.

Woda znajdująca się w powietrzu otaczającym może ulegać kondensacji i wypływać z zespołu zewnętrznego. Zespól zewnętrzny może generować znaczne ilości wody (tzw. skropliny).

W okresie planowanych niskich temperatur woda ta ulega zamarzaniu przy kontakcie z wymiennikiem, dlatego należy ją regularnie odprowadzać poprzez rozmrażanie. Układ sterujący zarządza w sposób automatyczny cyklem rozmrażania. Może to objawiać się przez pojawianie się pary, co jest zjawiskiem normalnym.

2.1.2 Moduł hydrauliczny

Moduł hydrauliczny zawiera cały układ sterowania, którego zadaniem jest zapewnienie komfortu cieplnego i produkcja ciepłej wody użytkowej.

Moduł hydrauliczny może być dodatkowo wyposażony w grzałki elektryczne* lub zestaw podłączeniowy kotła w celu wspomaganie ogrzewania podczas najzimniejszych okresów.

2.1.3 Regulacja

Wasz instalator pieczołowicie wyregulował układ sterowania. Nie należy zmieniać parametrów nastaw bez jego zgody. W przypadku wątpliwości należy skontaktować się z instalatorem.

System kontroli ogrzewania jest oparty na zmianach temperatury zasilania instalacji w funkcji temperatury zewnętrznej (krzywa grzewcza).

Montaż czujnika temperatury wewnętrznej (opcja) umożliwia lepszą pracę układu sterowania (zostaje uwzględniony wpływ temperatury wewnętrznej).

2.1.4 Grzejniki

Celem zagwarantowania działania układu sterowania pomieszczenie, w którym znajduje się czujnik temperatury wewnętrznej, nie może posiadać zaworu termostatycznego. Jeśli są takie zawory, winny być one maksymalnie otwarte.

2.1.5 Ogrzewanie podłogowe

Nową podłogę podgrzewaną należy stopniowo podgrzewać wstępnie, aby uniknąć jej popękania. Instalator wraz z użytkownikiem powinien sprawdzić ją dokładnie przed przystąpieniem do korzystania z systemu grzewczego.

Duża bezwładność podgrzewanej podłogi umożliwia uniknięcie gwałtownych zmian temperatury wewnętrznej. Z drugiej strony ta bezwładność wymusza pewien czas reakcji, wynoszący zwykle kilka godzin (ok. 6 godzin).

Wszelkie zmiany nastawy należy wykonywać powoli, aby instalacja miała czas na reakcję. Nadmierne lub niewłaściwe regulowanie powodują duże wahania temperatur w ciągu dnia.

Jeśli mieszkanie wyposażone jest w taką podłogę nie należy zmniejszać lub wyłączać ogrzewania w przypadku krótkich nieobecności. Ponowne nagrzewanie wymaga zawsze dużo czasu (około 6 godzin).

2.1.6 Klimakonwektory / grzejniki dynamiczne z wbudowaną regulacją

Nie stosować czujnika temperatury wewnętrznej w danej strefie.

2.1.7 Ciepła woda użytkowa (c.w.u.)*

Jeśli jest zapotrzebowanie na wodę ciepłą, pompa ciepła traktuje to jako priorytet.

Podczas przygotowywania ciepłej wody użytkowej nie jest wytwarzane ciepło do ogrzewania.

Wytwarzanie c.w.u. odbywa się za pomocą pompy ciepła, w razie potrzeby uzupełniająco wykorzystywana jest grzałka elektryczna.

Aby zagwarantować wartość zadaną temperatury c.w.u. przekraczającą 45°C, musi być włączona grzałka elektryczna lub działać kocioł grzewczy (zestaw kotła grzewczego)*.

Grzałka elektryczna zapewnia prawidłową pracę cykliczną układu tzw. przegrzew antybakteryjny.

* według konfiguracji / opcji

2.2 Koniec cyklu życia urządzenia

Demontaż i recykling urządzeń powinny zostać wykonane przez specjalistyczną firmę. W żadnym wypadku urządzenia nie powinny być wyrzucane razem z odpadami z gospodarstwa domowego, z odpadami wielkogabarytowymi ani na wysypisko.

Na koniec cyklu życia urządzenia skontaktuj się z monterem lub lokalnym przedstawicielem, aby przystąpić do demontażu i recyklingu urządzenia.

2.3 Widok ogólny instalacji

Instalator skonfigurował Waszą pompę ciepła. Składa się ona z podstawowych elementów:

- Zespół zewnętrzny ustawiony zgodnie z jego nazwą na zewnątrz pomieszczenia, pobiera ciepło z powietrza zewnętrznego.
- Moduł hydrauliczny, umieszczony w kotłowni, piwnicy, garażu lub nawet w kuchni, przesyła energię ciepłą do układu ogrzewania i ciepłej wody użytkowej*.
- Czujnik temperatury zewnętrznej mierzący temperaturę zewnętrzną.

Jako opcja:

- Czujnik(i) temperatury wewnętrznej.

Pompy ciepła są systemami umożliwiającymi podłączenie dowolnego **układu niskotemperaturowego**: energię ciepłą wychwytywaną przez pompę ciepła można wykorzystywać w następujący sposób:

- Ogrzewanie podłogowe.
- Grzejniki.
- Ciepła woda użytkowa (c.w.u.)*.

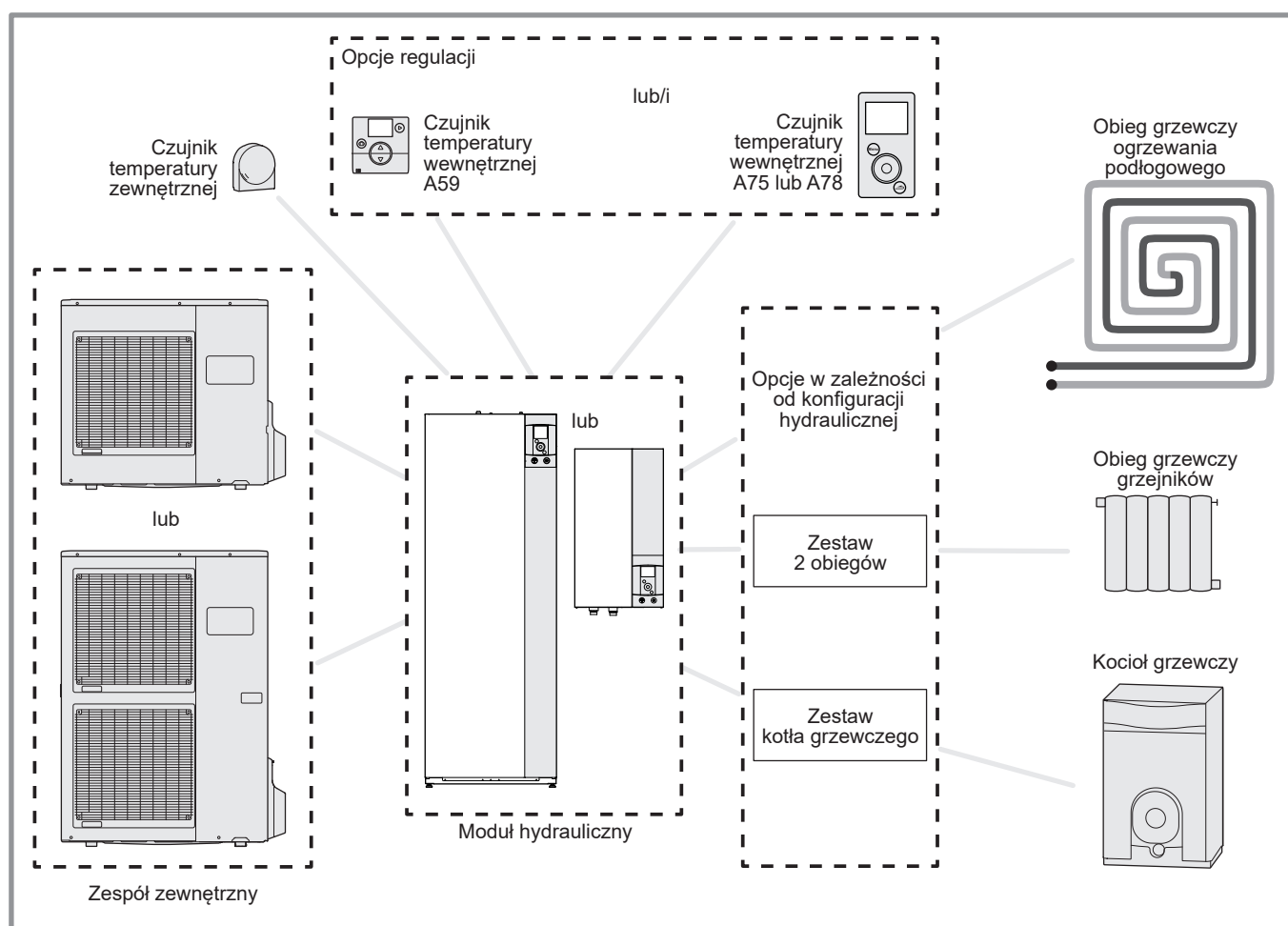

rys. 1 - Widok ogólny konfiguracji kompletnej instalacji

* według konfiguracji / opcji

3 Prowadzenie instalacji

3.1 Interfejs użytkownika

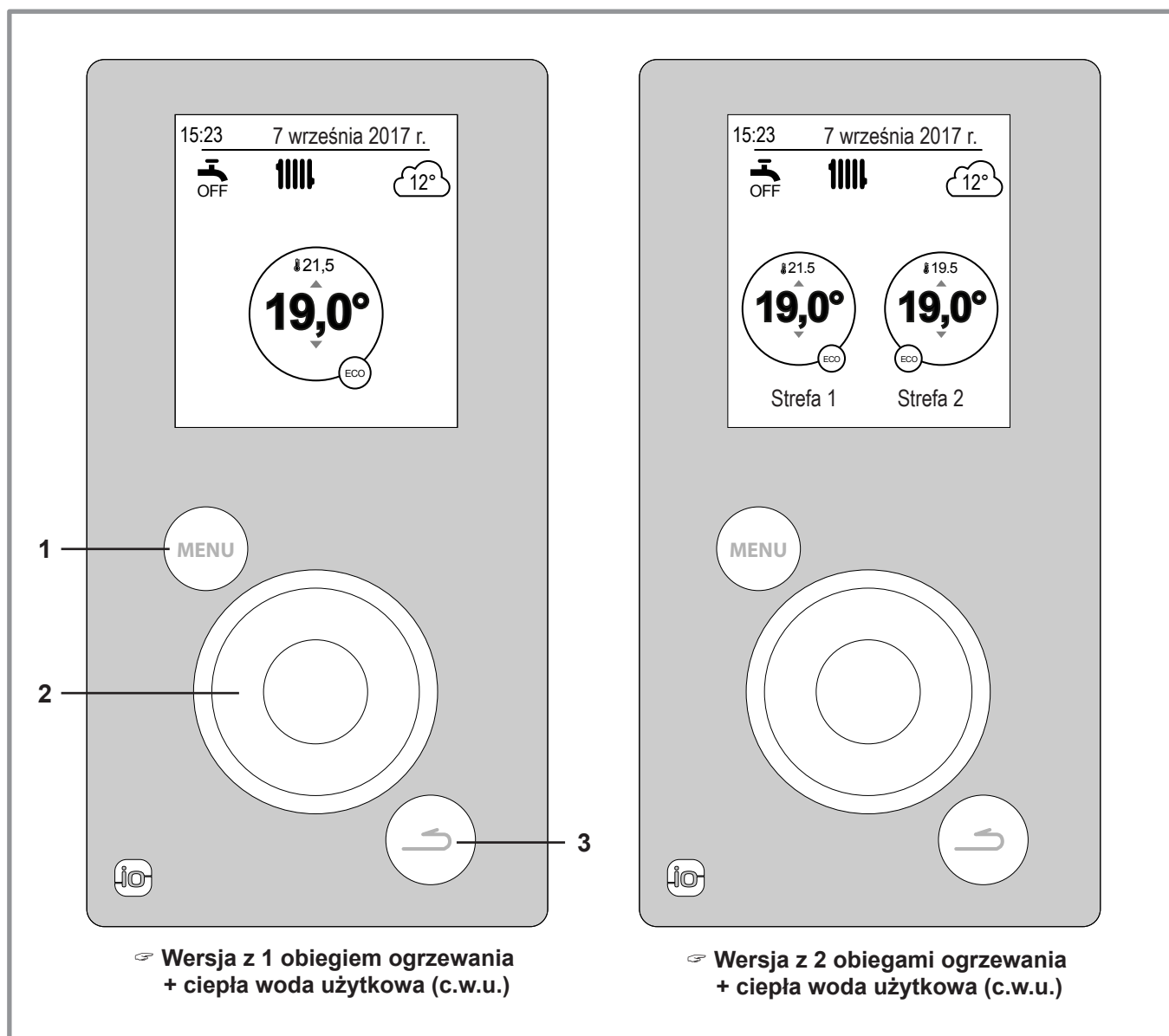

Oznaczenie	Opis
1	Klawisz dostępu do menu
2	Pokrętko nawigacji (obróć pokrętkę), zatwierdzenie (naciśnięcie pokrętki)
3	Klawisz powrotu

3.2 Opis wyświetlacza

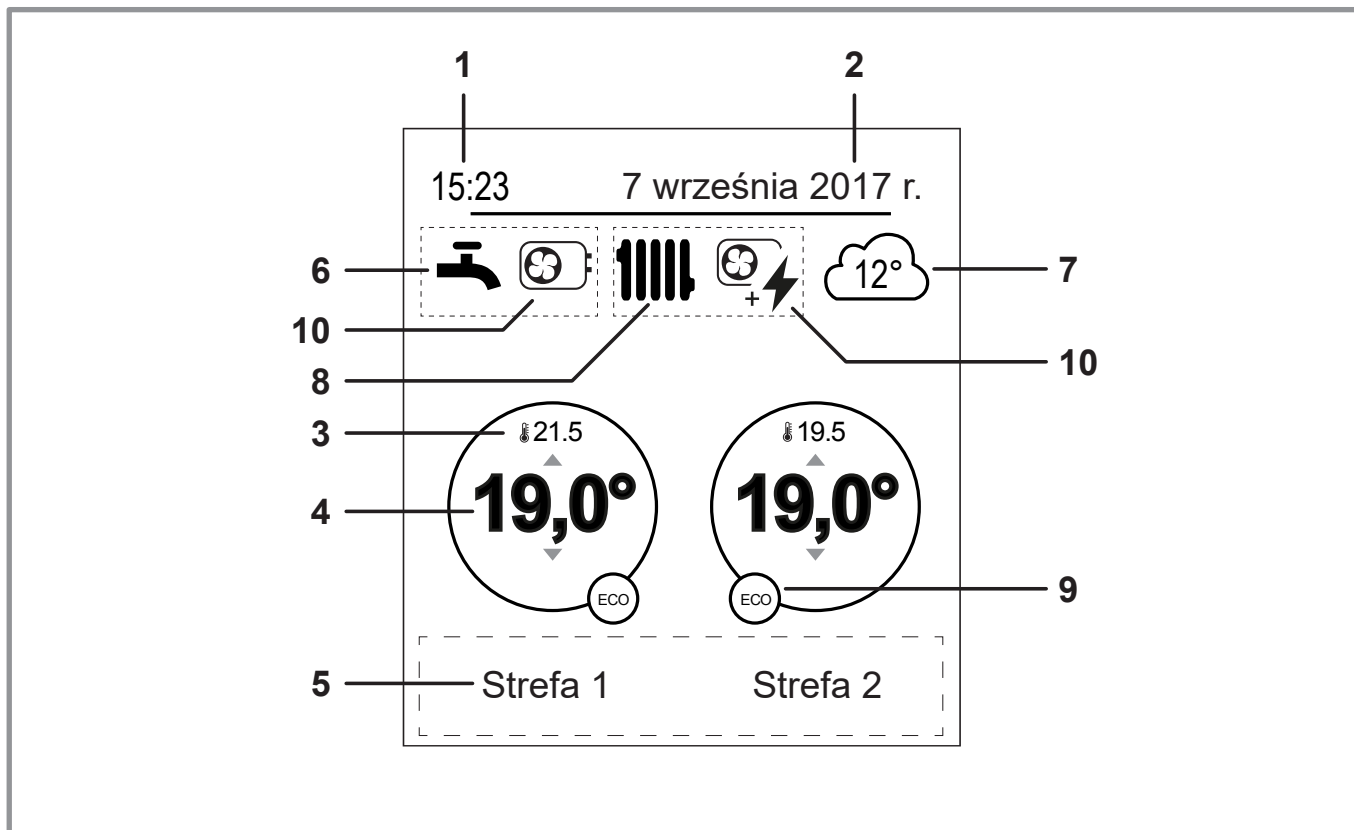





Nr	Symbole	Definicje
1	15:23	Godzina
2	7 września 2017 r.	Data
3	21.5	Temperatura zmierzona przez czujnik temperatury wewnętrznej *
4	19,0°	Wartość zadana temperatury wewnętrznej
5		Informacje (nazwy stref, tryb awaryjny, tryb testowy, wyświetlanie błędów itp.)
6		Ciepła woda użytkowa (c.w.u.)* ...
		Zał.
		Funkcja Boost w toku
		Wył.
7		Temperatura zmierzona przez czujnik temperatury zewnętrznej
8		Działanie ...
		Ogrzewanie
		Chłodzenie komfortowe*

* według konfiguracji / opcji

Nr	Symbole	Definicje
9		Tryb ...
		Komfortowy
		Ręczny (derogacja)
	ECO	ECO
		Wakacje
		Suszenie posadzki
		Wyłączony (zabezpieczenie przeciwmrozowe)
10		Produkcja przez ...
		Pompa ciepła
		Grzałka elektryczna*
		Pompa ciepła i grzałka elektryczna*
		Pompa ciepła i olej opałowy / gaz*
		Olej opałowy / gaz*

Nawigacja w menu

Aby ...	Czynność:
Uzyskać dostęp do menu	Wcisnąć  .
Wybrać element menu	Obrócić pokrętkę, aby zaznaczyć wybór. Wcisnąć pokrętkę, aby zatwierdzić.
Wrócić do poprzedniego menu	Wcisnąć  .
Wrócić do menu głównego	Dwukrotnie wcisnąć  .
Wrócić do ekranu startowego	Wcisnąć  lub  z poziomu menu głównego.

Uwagi: Niektóre parametry (lub menu) mogą nie być widoczne. Zależy to od konfiguracji instalacji (według opcji).

3.3 Edycja parametrów

- Obrócić pokrętkę, aby zaznaczyć parametr przeznaczony do edycji.
- Wcisnąć pokrętkę, aby aktywować zmianę.
- Obrócić pokrętkę, aby zmienić parametr.
- Wcisnąć pokrętkę, aby zatwierdzić wybór.

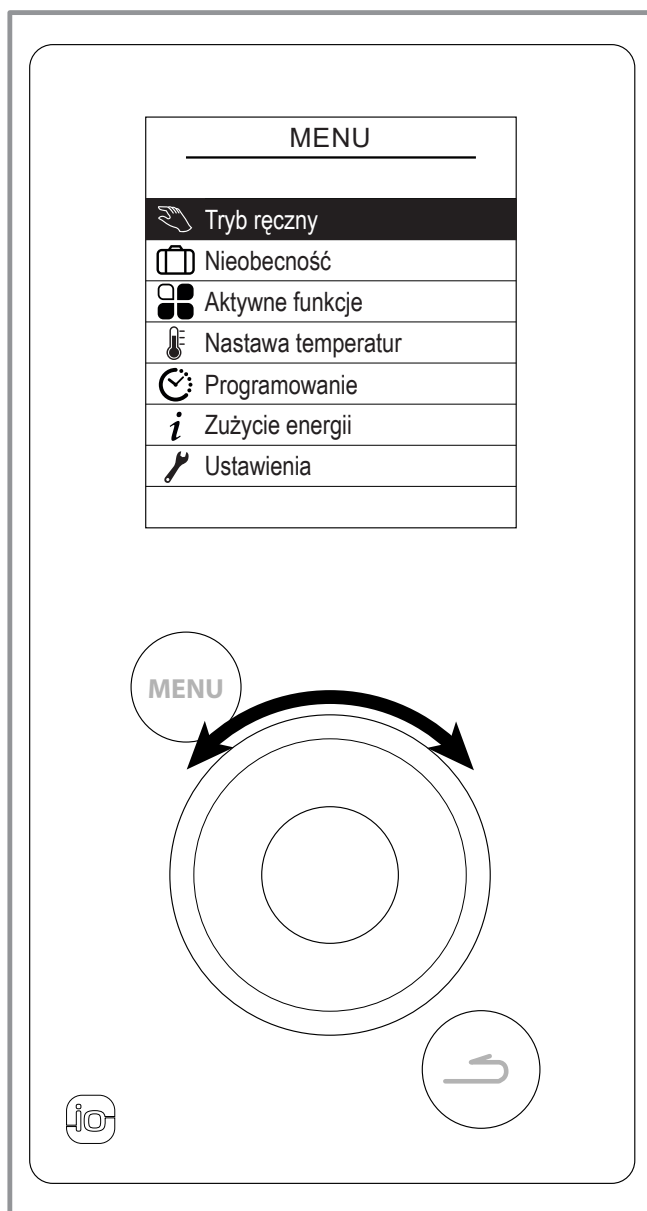

rys. 2 - Nawigacja

3.4 Struktura menu



3.5 Tryb ręczny

3.5.1 Derogacja programu godzinowego

Gdy program godzinowy jest aktywny (menu zaawansowane), derogacja umożliwia wymuszenie działania urządzenia (w trybie grzania lub chłodzenia) w żądanej temperaturze przez pewien czas.

■ Z poziomu ekranu startowego

Wybrać strefę (kółko strefy jest pogrubione).

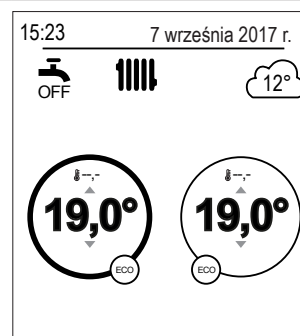

Ustawić żądaną temperaturę, a następnie czas trwania derogacji.

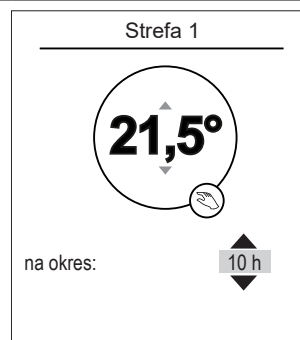

■ Z poziomu menu

Wybrać strefę z menu:
„Tryb ręczny”.

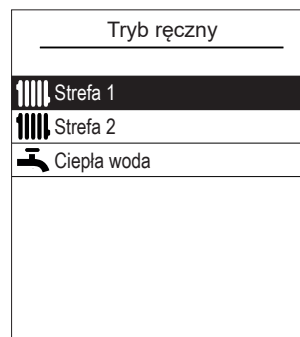

Ustawić żądaną temperaturę, a następnie czas trwania derogacji.



3.5.2 Anulowanie derogacji programu godzinowego

■ Anulowanie derogacji z 1 strefą ogrzewania

Z poziomego ekranu startowego wybrać:
„Zatrzymaj derogację”.



■ Anulowanie derogacji z 2 strefami ogrzewania

Wybrać strefę z menu:
„Tryb ręczny”.
Wcisnąć pokrętko, aby anulować derogację.

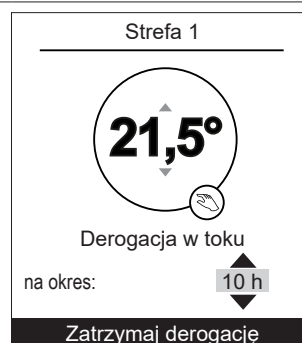

3.5.3 Wymuszona produkcja ciepłej wody użytkowej (Boost)

Funkcja Boost ciepłej wody użytkowej (c.w.u.) uruchamia ogrzewanie zasobnika do temperatury komfortu.

Przejsć do menu:
„Tryb ręczny” > „Ciepła woda”.
Wcisnąć pokrętko, aby aktywować funkcję „BOOST”.

- ☞ Jeśli jest zapotrzebowanie na wodę ciepłą, pompa ciepła (p.c.) traktuje to jako priorytet.
- ☞ Podczas przygotowywania ciepłej wody użytkowej nie jest wytwarzane ciepło do ogrzewania.

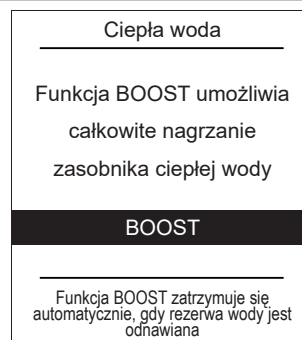

3.6 Nieobecność

W razie długotrwałej nieobecności istnieje możliwość zdefiniowania okresu, podczas którego ogrzewanie działa w temperaturze obniżonej (zabezpieczenie przeciwmrozowe), a produkcja ciepłej wody użytkowej (c.w.u.) jest zatrzymana.

3.6.1 Programowanie okresu nieobecności

Ustawić datę początku i zakończenia nieobecności, a następnie zatwierdzić.

- Aby wrócić do poprzednich ustawień (np. z miesiąca do dnia), wcisnąć przycisk .

Nieobecność

Data wyjazdu:
19 lipiec

Data powrotu:
03 sierpień

Zatwierdź

Nieobecność rozpoczyna się o godz. 00:00 w dniu wyjazdu i kończy o godz. 00:00 w dniu powrotu

Ustawić temperaturę pomieszczenia podczas nieobecności.

Nieobecność

Temperatura pomieszczenia podczas nieobecności:

8°

Ciepła woda jest zatrzymana

3.6.2 Sprawdzenie, edycja i anulowanie kolejnej nieobecności

Sprawdzenie, edycja i anulowanie kolejnej nieobecności odbywa się z poziomu menu: „Nieobecność”.

Nieobecność

Następna nieobecność jest zaplanowana od
19 lipca
do
3 sierpnia

Zmień

Anuluj nieobecność

Jeśli okres nieobecności jest w trakcie, można go anulować z poziomu ekranu startowego.

15:23 7 września 2017 r.

 OFF 12°

08,0°

Data powrotu: 15 września

Anuluj nieobecność

Niektóre parametry (lub menu) mogą nie być widoczne. Zależy to od konfiguracji instalacji (według opcji).

3.7 Aktywne funkcje

Strona „Aktywne funkcje” zawiera informacje na temat działających usług i pozwala zmodyfikować ich stan.

- „Komfort wewnętrzny”: Ogrzewanie / Chłodz. / Zatrzymanie.
- „Strefa 1” / „Strefa 2” / „Ciepła woda”: Uruchomienie / Zatrzymanie.
- ☞ Jeśli opcja „Komfort wewnętrzny” jest ustawiona na „Zatrzymanie”, nie można modyfikować Strefy 1 ani Strefy 2.

Aktywne funkcje	
Komfort wewnętrzny	Ogrzewanie
Strefa 1	Uruchomienie
Strefa 2	Uruchomienie
Ciepła woda	Uruchomienie

3.8 Nastawa temperatur

Strona „Nastawy temperatur” umożliwia ustawienie wartości zadanych temperatur dla okresów Komfort i EKO (ogrzewanie i chłodzenie). Nastawy można przeprowadzić dla każdej ze stref.

- ☞ Ustawienia fabryczne temperatur ogrzewania:
Komfortowa 20°C, ECO 19°C.
- ☞ Ustawienia fabryczne temperatur chłodzenia:
Komfortowa 24°C, ECO 26°C.

Nastawa temperatur	
Strefa 1	
Ogrzewanie	
T° komfortowa	21,5°C
T° ECO	21,5°C
Chłodzenie	
T° komfortowa	19,5°C
T° ECO	21,5°C

Niektóre parametry (lub menu) mogą nie być widoczne. Zależy to od konfiguracji instalacji (według opcji).

3.9 Programowanie

Programowanie godzinowe umożliwia zdefiniowanie automatycznych okresów działania (Komfort ↔ EKO) urządzenia. Każdy dzień można zaprogramować niezależnie od innych.

3.9.1 Tworzenie programowania godzinowego

1 - Wybrać „Ogrzewanie” lub „Chłodzenie” oraz wybraną strefę, przechodząc do menu: „Programowanie” > „Ogrzewanie” / „Chłodzenie” > „Strefa 1” / „Strefa 2”.

2 - Wybrać dzień.

3 - Ustawić godzinę rozpoczęcia i zakończenia okresów trybu komfortowego.

☞ **Jeśli 2 lub 3 okresy trybu komfortowego nie są potrzebne, kliknąć pozycję „--:--”.**

- Aby wrócić do poprzednich ustawień (np. koniec pierwszego okresu grzewczego do początku pierwszego okresu grzewczego), wcisnąć przycisk .

• Aby skopiować ustawienia godzinowe na inne dni:

4 - Wybrać pozycję „Zatwierdź i kopiuj”.

5 - Ustawić wybrane dni na „Tak”, a następnie wybrać polecenie „Zakończ”.

• W przeciwnym razie wybrać „Zatwierdź”.

☞ **Ustawienia fabryczne programowania godzinowego ogrzewania/chłodzenia: 06:00–22:00.**

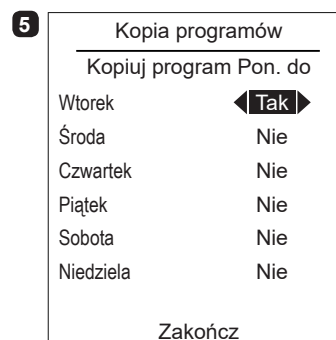
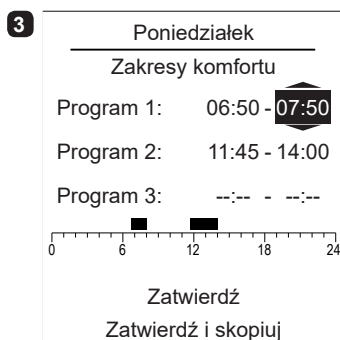
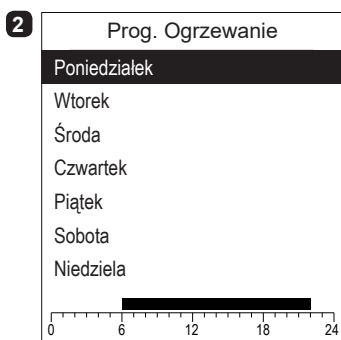

3.9.2 Kasowanie okresu trybu Komfort

Aby usunąć okres trybu komfortowego, ustawić godzinę rozpoczęcia i zakończenia na taką samą wartość.

Podczas zatwierdzenia na ekranie pojawia się:

Program X: --:-- - --:--

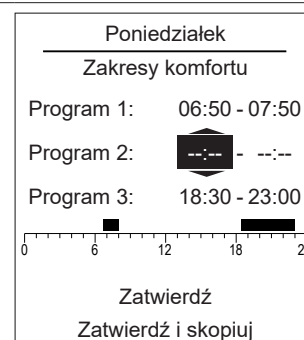

3.10 Zużycie energii

Wyświetlanie zużycia jest dostępne według zastosowania:

- Ogrzewanie (strefa 1 i strefa 2).
- Chłodzenie.
- Ciepła woda użytkowa (c.w.u.).
- Suma (ogrzewanie, chłodzenie i c.w.u.).

Informacje te są dostępne dla:

- 8 ostatnich dni: zużycie dzienne (dzs = dzisiaj, D-1 = wczoraj...).
- 12 ostatnich miesięcy: zużycie miesięczne (pierwsza litera miesiąca, np. S = styczeń...).
- 10 ostatnich lat: zużycie roczne (2 ostatnie cyfry, np. 16 = 2016).

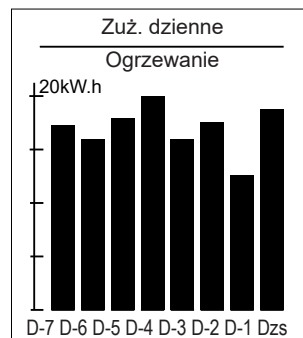

Przykład dla dziennego zużycia ogrzewania.

3.11 Ustawienia

3.11.1 Data i godzina

Aby ustawić datę i godzinę, przejść do menu:
„Ustawienia” > „Data i godzina”.



3.11.2 Język

Aby ustawić język, przejść do menu:
„Ustawienia” > „Język”.

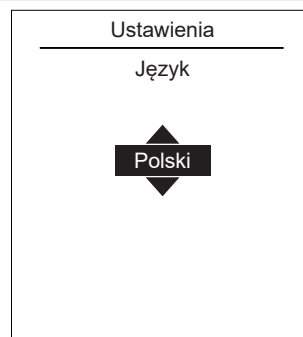

Niektóre parametry (lub menu) mogą nie być widoczne. Zależy to od konfiguracji instalacji (według opcji).

3.11.3 Zaawansowane/uproszczone

Dostępne są dwa tryby wyświetlania menu i funkcjonowania urządzenia:

- **Menu zaawansowane:**

- Urządzenie działa zgodnie z programowaniem godzinowym określonym w paragrafie 3.9, strona 14.

- **Menu uproszczone*:**

- Urządzenie działa przy stałej temperaturze ustawionej bezpośrednio przez użytkownika.
- Niektóre funkcje nie są już dostępne.

* Ustawienie „Menu uproszczone” nie jest kompatybilne z aplikacją Cozytouch.

Z poziomu menu wybrać tryb wyświetlania:

„Ustawienia” > „Zaawansowane/uproszczone”.

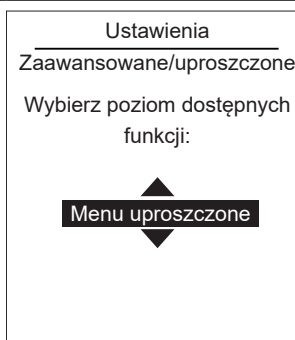

☞ Ustawienie temperatury w menu uproszczonym

☞ 1 strefa

- 1 - Obrócić pokrętkę, aby **bezpośrednio** ustawić temperaturę.

☞ 2 strefy

- 2 - Wybrać strefę. Zatwierdzić.
4 - Za pomocą pokrętki ustawić temperaturę. Zatwierdzić.



3.11.4 Nazwy stref

Z poziomu menu można spersonalizować nazwy stref:

„Ustawienia” > „Nazwy stref”.

Dostępne nazwy: „Strefa 1” / „Strefa 2” / „Dzień” / „Noc” / „Piętro” / „Salon” / „Parter” / „Sypialnia” / „Podłoga” / „Grzejnik”.

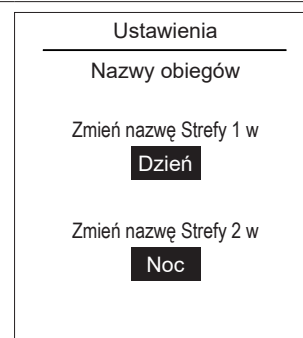

Niektóre parametry (lub menu) mogą nie być widoczne. Zależy to od konfiguracji instalacji (według opcji).

3.11.5 Łączność

☞ Łączenie z czujnikiem temperatury wewnętrznej:

Aby podłączyć czujnik temperatury wewnętrznej, przejść do menu:

„Ustawienia” > „Łączność” > „Połączenie”.

Przez 10 minut urządzenie jest w trybie oczekiwania na połączenie.

☞ **Zapoznać się z instrukcją montażu czujnika temperatury wewnętrznej.**

☞ **Jeśli czujnik został już połączony, menu „Połączenie” nie jest dostępne.**

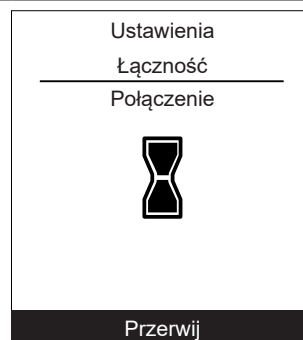

☞ Resetowanie łączności

 Zresetowanie anuluje wszystkie sparowania urządzeń.

Wybrać pozycję „Resetuj” z menu:

„Ustawienia” > „Łączność” > „Resetowanie łączności”.

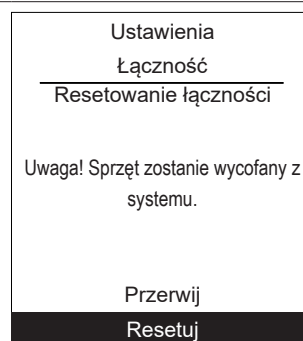

3.11.6 Wersja oprogramowania

Wyświetlanie wersji oprogramowania wyświetlacza (interfejs HMI) i zadanych parametrów.

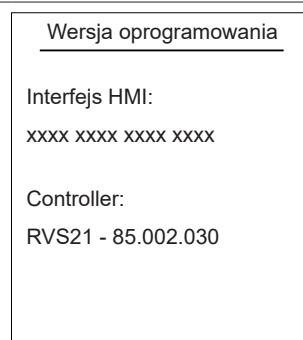

Niektóre parametry (lub menu) mogą nie być widoczne. Zależy to od konfiguracji instalacji (według opcji).

4 Konserwacja

W celu zapewnienia prawidłowego działania urządzenia przez długi okres czasu, należy wykonywać konserwację przed rozpoczęciem każdego sezonu grzewczego. W ogólnym przypadku są one wykonywane w ramach kontraktu konserwacji.

4.1 Regularne kontrole

- Należy regularnie kontrolować ciśnienie wody w obwodzie grzewczym (powinno być ustawione między 1 a 2 barami, zgodnie z zaleceniem instalatora).
 - Jeśli zachodzi konieczność uzupełnienia i regulacji ciśnienia, należy sprawdzić rodzaj płynu stosowanego w instalacji (w razie wątpliwości należy skontaktować się z instalatorem).
 - Jeśli wymagane jest dopuszczenie czynnika grzewczego, należy sprawdzić szczelność instalacji.
- ☞ **Częste stosowanie wody może powodować osadzenie się kamienia na wymienniku oraz zaszkodzić jego sprawnemu i długotrwałemu funkcjonowaniu.**

4.2 Sprawdzanie zespołu zewnętrznego

Należy odkurzyć wymiennik, jeśli zachodzi taka konieczność, zwracając uwagę, aby nie uszkodzić lameli.

Upewnić się, że nie ma żadnych przeszkód w przepływie powietrza.

• Sprawdzanie obiegu chłodniczego

W przypadku, jeśli ilość potrzebnego do uzupełnienia płynu chłodniczego przekracza 2 kg (modele >10 kW.), niezbędne jest sprawdzenie każdego roku układu chłodniczego przez autoryzowany serwis posiadający odpowiednie uprawnienia w zakresie płynów chłodniczych. Skontaktować się z technikiem do spraw ogrzewania.

4.3 Zasobnik c.w.u.*

Konserwacja zasobnika c.w.u. powinna być wykonywana raz do roku (w zależności od twardości wody).

Skontaktować się z technikiem do spraw ogrzewania.

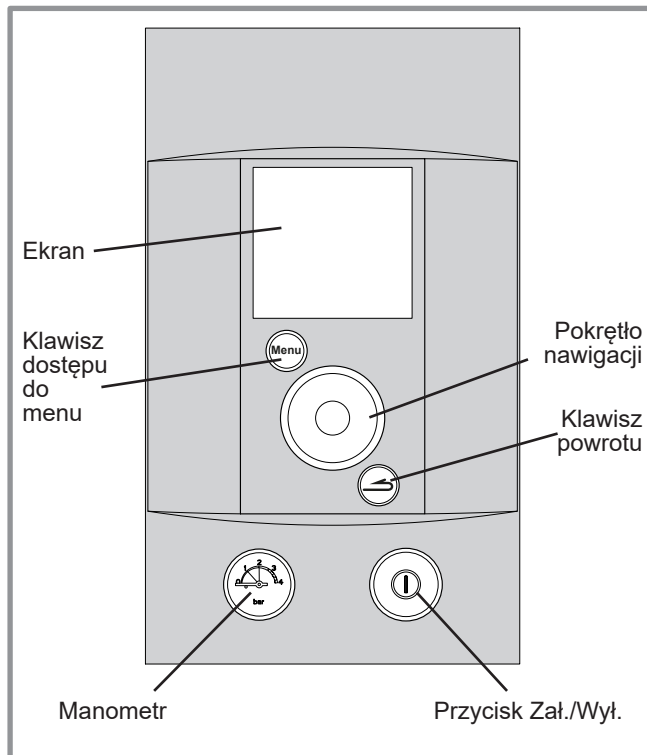



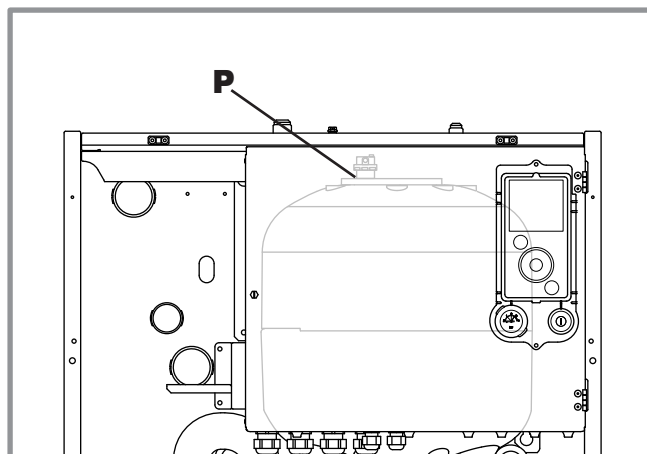





rys. 3 - Panel kontrolny



rys. 4 - Automatyczny odpowietrznik

* według konfiguracji / opcji

	OFF	Lampka zgaszona: Pompa obiegowa nie działa, brak zasilania elektrycznego.
		Lampka świeci się na zielono: Pompa obiegowa działa normalnie.
	 10 min.	Lampka miga na zielono: Działanie w trybie odgazowania (10 minut).
	Auto Test	Lampka miga na zielono/czerwono: Błąd działania z automatycznym ponownym uruchomieniem.
		Lampka miga na czerwono: Błąd funkcjonowania, skontaktować się z technikiem ds. ogrzewania.

rys. 5 - Sygnalizacja działania pompy obiegowej pompy ciepła

4.4 Komunikaty o błędach

W przypadku wystąpienia usterki na ekranie startowym pojawia się numer błędu.



Aby uzyskać opis błędu, wybrać go za pomocą pokrętki.

☞ W razie wystąpienia błędu zanotować numer i skontaktować się z technikiem do spraw ogrzewania.

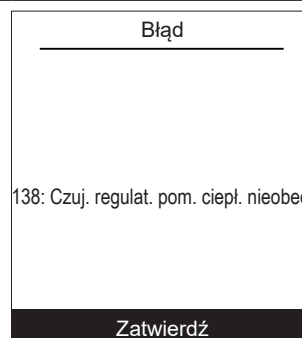

5 Dane o osiągnięciach energetycznych ERP

5.1 Definicja ERP

Pod terminem „ERP” rozumie się dwie dyrektywy europejskie, wpisujące się w globalne działania mające na celu redukcję emisji gazów cieplarnianych:

- Dyrektywa ekologiczna ustala progi skuteczności i zabrania wprowadzania na rynek produktów, których skuteczność jest mniejsza od tych progów.
- Dyrektywa dotycząca etykiet narzuca konieczność umieszczania oznakowań osiągnięci energetycznych na produktach w celu ukierunkowania decyzji klientów na produkty o mniejszym zużyciu energii.

5.2 Parametry ERP Extensa A.I.

Marka handlowa / Nazwa produktu:	Atlantic / Alféa ...		Extensa A.I. 5		Extensa A.I. 6		Extensa A.I. 8		Extensa A.I. 10	
Nr ref. – eksport			526220		526221		526222		526223	
Stosowanie ogrzewania			35°C	55°C	35°C	55°C	35°C	55°C	35°C	55°C
Pompa ciepła powietrze/woda	Tak									
Wyposażona w dodatkowe urządzenie grzewcze	Tak									
Klimat umiarkowany - Ogrzewanie pomieszczeń										
Klasa energetyczna (produktu)	-	-	A++	A+	A++	A+	A++	A+	A++	A+
Klasa energetyczna (pakietu)	-	-	A++	A+	A++	A+	A++	A+	A++	A+
Znamionowa moc cieplna ⁽²⁾	P_{rated}	kW	4	4	5	5	7	6	8	8
Znamionowa efektywność energetyczna	η_s	%	169	115	169	115	156	118	155	113
Znamionowa efektywność energetyczna z czujnikiem temperatury zewnętrznej ⁽¹⁾	η_s	%	171	117	171	117	158	120	157	115
Znamionowa efektywność energetyczna z czujnikiem temperatury wewnętrznej ⁽¹⁾	η_s	%	173	119	173	119	160	122	159	117
Roczne zużycie energii	Q_{he}	kWh	2160	3027	2505	3180	3375	3886	4415	5415
Klimat zimny - Ogrzewanie pomieszczeń										
Znamionowa moc cieplna ⁽²⁾	P_{rated}	kW	N/D							
Znamionowa efektywność energetyczna	η_s	%								
Roczne zużycie energii	Q_{he}	kWh								
Klimat ciepły - Ogrzewanie pomieszczeń										
Znamionowa moc cieplna ⁽²⁾	P_{rated}	kW	4	4	5	4	6	5	8	6
Znamionowa efektywność energetyczna	η_s	%	217	139	212	138	207	138	196	136
Roczne zużycie energii	Q_{he}	kWh	1090	1423	1167	1531	1439	1934	2203	2422
Dane akustyczne										
Poziom hałasu modułu hydraulicznego	L_{WA}	dB (A)	46							
Poziom hałasu zespołu zewnętrznego	L_{WA}	dB (A)	63	63	69	69				
Zadeklarowana wydajność cieplna przy częściowym załadunku przy temperaturze zewnętrznej niższej niż 20°C i temperaturze zewnętrznej T _j										
T _j = -7°C	P _{dh}	kW	4.0	3.8	4.6	4.0	5.8	5.3	7.5	6.7
T _j = +2°C	P _{dh}	kW	2.4	2.3	2.8	2.5	3.5	3.1	4.5	4.1
T _j = +7°C	P _{dh}	kW	2.0	1.7	2.3	1.7	2.3	2.0	3.5	3.2
T _j = +12°C	P _{dh}	kW	2.3	2.1	2.3	2.1	2.4	2.2	4.0	4.0
T _j = temperatura dwuwartościowa	P _{dh}	kW	4.0	3.8	4.6	4.0	5.8	5.3	7.5	6.7
T _j = graniczna temperatura działania	P _{dh}	kW	3.9	3.2	4.5	3.5	5.6	4.9	7.0	5.9
Temperatura dwuwartościowa	T _{biv}	°C	-7	-7	-7	-7	-7	-7	-7	-7
Współczynnik degradacji ⁽³⁾	C _{dh}	-	0.9	0.9	0.9	0.9	0.9	0.9	0.9	0.9

Marka handlowa / Nazwa produktu:	Atlantic / Alféa ...	Extensa A.I. 5		Extensa A.I. 6		Extensa A.I. 8		Extensa A.I. 10		
Nr ref. – eksport		526220		526221		526222		526223		
Stosowanie ogrzewania		35°C	55°C	35°C	55°C	35°C	55°C	35°C	55°C	
Zadeklarowany współczynnik efektywności przy częściowym załadunku przy temperaturze zewnętrznej niższej niż 20°C i temperaturze zewnętrznej T _j										
T _j = -7°C	COP _d	-	2.86	1.86	2.65	1.79	2.35	1.77	2.35	1.74
T _j = +2°C	COP _d	-	4.10	2.82	4.17	2.86	3.82	2.93	3.81	2.74
T _j = +7°C	COP _d	-	5.00	4.00	5.99	4.03	5.69	4.12	5.71	4.10
T _j = +12°C	COP _d	-	8.12	5.84	8.29	5.84	8.16	5.81	7.16	5.72
T _j = temperatura dwuwartościowa	COP _d	-	2.86	1.86	2.65	1.79	2.35	1.77	2.35	1.74
T _j = graniczna temperatura działania	COP _d	-	2.65	1.54	2.57	1.56	2.02	1.47	2.16	1.44
Dla pomp ciepła powietrze/woda: graniczna temperatura działania	TOL	°C	-10	-10	-10	-10	-10	-10	-10	-10
Maksymalna temperatura użycia wody ogrzewania	WTOL	°C	55	55	55	55	55	55	55	55
Dodatkowe urządzenie grzewcze										
Znamionowa moc cieplna ⁽²⁾	P _{sup}	kW	0.6	1.1	0.7	1.0	0.9	1.2	1.4	1.7
Rodzaj używanej energii	-	-	Elektryka							
Zużycie energii w innych trybach niż tryb aktywny										
Tryb zatrzymania	P _{OFF}	W	6	6	6	6	6	6	5	5
Tryb zatrzymania przez termostat	P _{TO}	W	19	17	23	16	30	16	43	22
Tryb czuwania	P _{SB}	W	10	10	10	10	9	9	8	8
Tryb rezystancji obudowy	P _{CK}	W	0	0	0	0	0	0	0	0
Inne cechy										
Ustawienia mocy	-	-	Inwerter							
Dla pomp ciepła powietrze/woda, znamionowy przepływ powietrza, na zewnątrz	-	m ³ /h	2070		2340		3600		6200	

⁽¹⁾ Szczegóły dotyczące obliczeń znajdują się na etykiecie opakowania. Urządzenie temperatury wewnętrznej oznacza: czujniki, termostaty temperatury wewnętrznej, regulatory zawarte lub nie w zestawach.

⁽²⁾ Dla urządzeń ogrzewania pomieszczeń pompą ciepła i urządzeń ogrzewania mieszanego pompą ciepła, znamionowa moc cieplna P_{rated} jest równa znamionowemu obciążeniu cieplnemu P_{designh} a znamionowa moc cieplna grzałki P_{sup} jest równa mocy cieplnej grzałki dodatkowej(T_j).

⁽³⁾ Jeśli C_{dh} nie jest określony przez pomiary, domyślny współczynnik degradacji wynosi C_{dh} = 0.9.

5.2.1 Etykieta na opakowaniu

Czujnik zewnętrzny, zawarty w połączonym produkcie	
Klasa regulatora	II
Udział w efektywności sezonowej	2%

Regulator pokojowy (czujnik zewnętrzny w zestawie)	074208 (Navilink A59) 074213 (Navilink A75) 074214 (Navilink A78)
Klasa regulatora	VI
Udział w efektywności sezonowej	4%

☞ Stosowanie 35°C

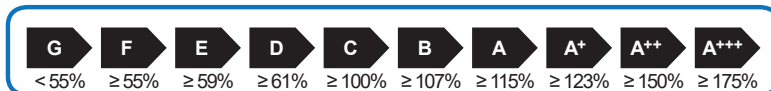

Nazwa produktu	Alféa ...	Extensa A.I. 5		Extensa A.I. 6		Extensa A.I. 8		Extensa A.I. 10	
Nr katalogowy na eksport		526220		526221		526222		526223	
Efektywność sezonowa pompy ciepła do ogrzewania pomieszczeń		169%		169%		156%		155%	
Rodzaj ustawienia									
- Czujnik zewnętrzny (w zestawie)		klasa II	-	klasa II	-	klasa II	-	klasa II	-
- Regulator pokojowy (czujnik zewnętrzny w zestawie)		-	klasa VI	-	klasa VI	-	klasa VI	-	klasa VI
Dodatkowo		2%	4%	2%	4%	2%	4%	2%	4%
Sezonowa efektywność energetyczna połączonego produktu do ogrzewania pomieszczeń w umiarkowanych warunkach klimatycznych		171%	173%	171%	173%	158%	160%	157%	159%
Klasa energetyczna na opakowaniu		A++	A++	A++	A++	A++	A++	A++	A++
Sezonowa efektywność energetyczna połączonego produktu do ogrzewania pomieszczeń w cieplejszym klimacie		219%	221%	214%	216%	209%	211%	198%	200%
Sezonowa efektywność energetyczna połączonego produktu do ogrzewania pomieszczeń w zimniejszym klimacie		N/D							

Efektywność energetyczna połączonego produktu przewidziana w niniejszej karcie może nie odpowiadać swojej rzeczywistej efektywności energetycznej po zainstalowaniu go w budynku, ponieważ efektywność ta może różnić się w zależności od innych czynników, takich jak straty ciepła systemu dystrybucji i wymiary produktu w stosunku do wymiarów i do cech budynku.

☞ Stosowanie 55°C

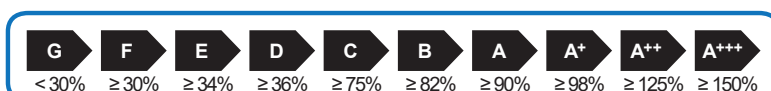

Nazwa produktu	Alféa ...	Extensa A.I. 5		Extensa A.I. 6		Extensa A.I. 8		Extensa A.I. 10	
Nr katalogowy na eksport		526220		526221		526222		526223	
Efektywność sezonowa pompy ciepła do ogrzewania pomieszczeń		115%		115%		118%		113%	
Rodzaj ustawienia:									
- Czujnik zewnętrzny (w zestawie)		klasa II	-	klasa II	-	klasa II	-	klasa II	-
- Regulator pokojowy (czujnik zewnętrzny w zestawie)		-	klasa VI	-	klasa VI	-	klasa VI	-	klasa VI
Dodatkowo		2%	4%	2%	4%	2%	4%	2%	4%
Sezonowa efektywność energetyczna połączonego produktu do ogrzewania pomieszczeń w umiarkowanych warunkach klimatycznych		117%	119%	117%	119%	120%	122%	115%	117%
Klasa energetyczna na opakowaniu		A+	A+	A+	A+	A+	A+	A+	A+
Sezonowa efektywność energetyczna połączonego produktu do ogrzewania pomieszczeń w cieplejszym klimacie		141%	143%	140%	142%	140%	142%	138%	140%
Sezonowa efektywność energetyczna połączonego produktu do ogrzewania pomieszczeń w zimniejszym klimacie		N/D							

Efektywność energetyczna połączonego produktu przewidziana w niniejszej karcie może nie odpowiadać swojej rzeczywistej efektywności energetycznej po zainstalowaniu go w budynku, ponieważ efektywność ta może różnić się w zależności od innych czynników, takich jak straty ciepła systemu dystrybucji i wymiary produktu w stosunku do wymiarów i do cech budynku.

5.3 Parametry ERP Excellia A.I.

Marka handlowa / Nazwa produktu: Atlantic / Alféa Excellia A.I. ...			11		14		tri 11		tri 14		tri 16	
Nr ref. – eksport			526350		526351		526352		526353		526354	
Stosowanie ogrzewania			35°C	55°C	35°C	55°C	35°C	55°C	35°C	55°C	35°C	55°C
Pompa ciepła powietrze/woda			Tak									
Wyposażona w dodatkowe urządzenie grzewcze			Tak (obowiązkowe wyposażenie)									
Klimat umiarkowany - Ogrzewanie pomieszczeń												
Klasa energetyczna (produktu)			-	-	A++	A+	A++	A+	A++	A+	A++	A+
Klasa energetyczna (pakietu)			-	-	A++	A+	A++	A+	A++	A+	A++	A+
Znamionowa moc cieplna ⁽²⁾			P_{rated}	kW	11	9	13	11	11	9	13	11
Znamionowa efektywność energetyczna			η_s	%	151	112	148	113	154	112	150	117
Znamionowa efektywność energetyczna z czujnikiem temperatury zewnętrznej ⁽¹⁾			η_s	%	153	114	150	115	156	114	152	119
Znamionowa efektywność energetyczna z czujnikiem temperatury wewnętrznej ⁽¹⁾			η_s	%	155	116	152	117	158	116	154	121
Roczne zużycie energii			Q_{he}	kWh	6062	6623	6824	8041	5930	6669	6738	7803
Klimat zimny - Ogrzewanie pomieszczeń												
Znamionowa moc cieplna ⁽²⁾			P_{rated}	kW	15	13	17	15	15	12	17	15
Znamionowa efektywność energetyczna			η_s	%	121	100	118	100	124	100	122	100
Roczne zużycie energii			Q_{he}	kWh	11048	11994	12834	14130	10911	11554	12567	13692
Klimat ciepły - Ogrzewanie pomieszczeń												
Znamionowa moc cieplna ⁽²⁾			P_{rated}	kW	10	8	11	9	11	9	12	10
Znamionowa efektywność energetyczna			η_s	%	171	120	176	119	200	134	192	134
Roczne zużycie energii			Q_{he}	kWh	3246	3573	3321	3719	2804	3450	3141	3643
Dane akustyczne												
Poziom hałasu modułu hydraulicznego			L_{WA}	dB (A)	46		46		46		46	
Poziom hałasu zespołu zewnętrznego			L_{WA}	dB (A)	69		69		68		69	
Zadeklarowana wydajność cieplna przy częściowym załadunku przy temperaturze zewnętrznej niższej niż 20°C i temperaturze zewnętrznej Tj												
Tj = -7°C			Pdh	kW	10.0	8.2	11.1	10.0	10.0	8.2	11.1	10.0
Tj = +2°C			Pdh	kW	6.1	5.0	6.7	6.1	6.1	5.0	6.7	6.1
Tj = +7°C			Pdh	kW	6.2	5.9	6.2	5.9	6.2	5.9	6.2	5.9
Tj = +12°C			Pdh	kW	7.4	7.0	7.3	7.1	7.4	7.0	7.3	7.1
Tj = temperatura dwuwartościowa			Pdh	kW	10.0	8.2	11.1	10.0	10.0	8.2	11.1	10.0
Tj = graniczna temperatura działania			Pdh	kW	10.0	8.0	10.8	9.3	9.9	8.1	10.8	9.3
Temperatura dwuwartościowa			T_{biv}	°C	-7	-7	-7	-7	-7	-7	-7	-7
Współczynnik degradacji ⁽³⁾			Cdh	-	0.9	0.9	0.9	0.9	0.9	0.9	0.9	0.9

Marka handlowa / Nazwa produktu: Atlantic / Alféa Excellia A.I. ...			11		14		tri 11		tri 14		tri 16	
Nr ref. – eksport			526350		526351		526352		526353		526354	
Stosowanie ogrzewania			35°C	55°C	35°C	55°C	35°C	55°C	35°C	55°C	35°C	55°C
Zadeklarowany współczynnik efektywności przy częściowym załadunku przy temperaturze zewnętrznej niższej niż 20°C i temperaturze zewnętrznej T _j												
T _j = -7°C	COP _d	-	2.57	1.89	2.51	1.89	2.70	1.92	2.54	1.95	2.43	1.83
T _j = +2°C	COP _d	-	3.65	2.80	3.60	2.77	3.70	2.75	3.70	2.87	3.62	2.89
T _j = +7°C	COP _d	-	5.35	3.76	5.35	3.89	5.49	3.93	5.39	4.07	5.51	4.12
T _j = +12°C	COP _d	-	6.90	4.81	6.90	5.11	7.09	5.16	7.04	5.38	7.16	5.50
T _j = temperatura dwuwartościowa	COP _d	-	2.57	1.89	2.51	1.89	2.70	1.92	2.54	1.95	2.43	1.83
T _j = graniczna temperatura działania	COP _d	-	2.24	1.66	2.38	1.67	2.29	1.61	2.40	1.64	2.28	1.63
Dla pomp ciepła powietrze/woda: graniczna temperatura działania	TOL	°C	-10	-10	-10	-10	-10	-10	-10	-10	-10	-10
Maksymalna temperatura użycia wody ogrzewania	WTOL	°C	60	60	60	60	60	60	60	60	60	60
Dodatkowe urządzenie grzewcze												
Znamionowa moc cieplna ⁽²⁾	P _{sup}	kW	1.3	1.3	1.7	2.1	1.4	1.2	1.7	2.0	1.9	2.7
Rodzaj używanej energii	-	-	Elektryka									
Zużycie energii w innych trybach niż tryb aktywny												
Tryb zatrzymania	P _{OFF}	W	8	8	8	8	14	14	14	14	14	14
Tryb zatrzymania przez termostat	P _{TO}	W	45	22	72	25	44	32	66	43	88	32
Tryb czuwania	P _{SB}	W	12	12	12	12	17	17	17	17	17	17
Tryb rezystancji obudowy	P _{CK}	W	0	0	0	0	0	0	0	0	0	0
Inne cechy												
Ustawienia mocy	-	-	Inwerter									
Dla pomp ciepła powietrze/woda, znamionowy przepływ powietrza, na zewnątrz	-	m ³ /h	6200									6900

⁽¹⁾ Szczegóły dotyczące obliczeń znajdują się na etykiecie opakowania. Urządzenie temperatury wewnętrznej oznacza: czujniki, termostaty temperatury wewnętrznej, regulatory zawarte lub nie w zestawach.

⁽²⁾ Dla urządzeń ogrzewania pomieszczeń pompą ciepła i urządzeń ogrzewania mieszanego pompą ciepła, znamionowa moc cieplna P_{rated} jest równa znamionowemu obciążeniu cieplnemu P_{designh} a znamionowa moc cieplna grzałki P_{sup} jest równa mocy cieplnej grzałki dodatkowej(T_j).

⁽³⁾ Jeśli C_{dh} nie jest określony przez pomiary, domyślny współczynnik degradacji wynosi C_{dh} = 0.9.

5.3.1 Etykieta na opakowaniu

Czujnik zewnętrzny, zawarty w połączonym produkcie	
Klasa regulatora	II
Udział w efektywności sezonowej	2%

Regulator pokojowy (czujnik zewnętrzny w zestawie)	074208 (Navilink A59) 074213 (Navilink A75) 074214 (Navilink A78)
Klasa regulatora	VI
Udział w efektywności sezonowej	4%

Stosowanie 35°C

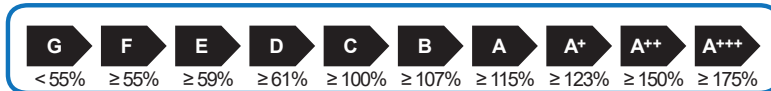

Nazwa produktu: Alféa Excellia A.I. ...	11		14		tri 11		tri 14		tri 16	
Nr katalogowy na eksport	526350		526351		526352		526353		526354	
Efektywność sezonowa pompy ciepła do ogrzewania pomieszczeń	151%		148%		154%		150%		149%	
Rodzaj ustawienia										
- Czujnik zewnętrzny (w zestawie)	klasa II	-	klasa II	-	klasa II	-	klasa II	-	klasa II	-
- Regulator pokojowy (czujnik zewnętrzny w zestawie)	-	klasa VI	-	klasa VI	-	klasa VI	-	klasa VI	-	klasa VI
Dodatkowo	2%	4%	2%	4%	2%	4%	2%	4%	2%	4%
Sezonowa efektywność energetyczna połączonego produktu do ogrzewania pomieszczeń w umiarkowanych warunkach klimatycznych	153%	155%	150%	152%	156%	158%	152%	154%	151%	153%
Klasa energetyczna na opakowaniu	A++	A++	A++	A++	A++	A++	A++	A++	A++	A++
Sezonowa efektywność energetyczna połączonego produktu do ogrzewania pomieszczeń w cieplejszym klimacie	173%	175%	178%	180%	207%	209%	198%	200%	190%	192%
Sezonowa efektywność energetyczna połączonego produktu do ogrzewania pomieszczeń w zimniejszym klimacie	123%	125%	120%	122%	126%	128%	124%	126%	121%	123%

Efektywność energetyczna połączonego produktu przewidziana w niniejszej karcie może nie odpowiadać swojej rzeczywistej efektywności energetycznej po zainstalowaniu go w budynku, ponieważ efektywność ta może różnić się w zależności od innych czynników, takich jak straty ciepła systemu dystrybucji i wymiary produktu w stosunku do wymiarów i do cech budynku.

Stosowanie 55°C

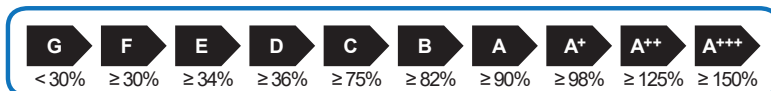

Nazwa produktu: Alféa Excellia A.I. ...	11		14		tri 11		tri 14		tri 16	
Nr katalogowy na eksport	526350		526351		526352		526353		526354	
Efektywność sezonowa pompy ciepła do ogrzewania pomieszczeń	112%		113%		112%		117%		117%	
Rodzaj ustawienia										
- Czujnik zewnętrzny (w zestawie)	klasa II	-	klasa II	-	klasa II	-	klasa II	-	klasa II	-
- Regulator pokojowy (czujnik zewnętrzny w zestawie)	-	klasa VI	-	klasa VI	-	klasa VI	-	klasa VI	-	klasa VI
Dodatkowo	2%	4%	2%	4%	2%	4%	2%	4%	2%	4%
Sezonowa efektywność energetyczna połączonego produktu do ogrzewania pomieszczeń w umiarkowanych warunkach klimatycznych	114%	116%	115%	117%	114%	116%	119%	121%	119%	121%
Klasa energetyczna na opakowaniu	A+	A+	A+	A+	A+	A+	A+	A+	A+	A+
Sezonowa efektywność energetyczna połączonego produktu do ogrzewania pomieszczeń w cieplejszym klimacie	122%	124%	121%	123%	138%	140%	139%	141%	143%	145%
Sezonowa efektywność energetyczna połączonego produktu do ogrzewania pomieszczeń w zimniejszym klimacie	102%	104%	102%	104%	102%	104%	102%	104%	102%	104%

Efektywność energetyczna połączonego produktu przewidziana w niniejszej karcie może nie odpowiadać swojej rzeczywistej efektywności energetycznej po zainstalowaniu go w budynku, ponieważ efektywność ta może różnić się w zależności od innych czynników, takich jak straty ciepła systemu dystrybucji i wymiary produktu w stosunku do wymiarów i do cech budynku.

5.4 Parametry ERP Extensa Duo A.I.

Marka handlowa / Nazwa produktu: Atlantic / Alféa ...	Extensa Duo A.I. 5		Extensa Duo A.I. 6		Extensa Duo A.I. 8		Extensa Duo A.I. 10				
Nr ref. – eksport	526226		526227		526228		526229				
Stosowanie ogrzewania	35°C	55°C	35°C	55°C	35°C	55°C	35°C	55°C			
Pompa ciepła powietrze/woda	Tak										
Wyposażona w dodatkowe urządzenie grzewcze	Tak										
Wielofunkcyjny element grzewczy z pompą ciepła	Tak										
Klimat umiarkowany - Ogrzewanie pomieszczeń											
Klasa energetyczna (produktu)	-	-	A++	A+	A++	A+	A++	A+	A++	A+	
Klasa energetyczna (pakietu)	-	-	A++	A+	A++	A+	A++	A+	A++	A+	
Znamionowa moc cieplna ⁽²⁾	P_{rated}	kW	4	4	5	5	7	6	8	8	
Znamionowa efektywność energetyczna	η_s	%	169	115	169	115	156	118	155	113	
Znamionowa efektywność energetyczna z czujnikiem temperatury zewnętrznej ⁽¹⁾	η_s	%	171	117	171	117	158	120	157	115	
Znamionowa efektywność energetyczna z czujnikiem temperatury wewnętrznej ⁽¹⁾	η_s	%	173	119	173	119	160	122	159	117	
Roczne zużycie energii	Q_{he}	kWh	2160	3027	2505	3180	3375	3886	4415	5415	
Umiarkowany klimat – Produkcja ciepłej wody użytkowej											
Profil obciążeń	-	-	L	L	L	L	L	L	L	L	
Klasa energetyczna	-	-	A+	A+	A+	A+	A+	A+	A+	A+	
Efektywność energetyczna	η_{wh}	%	120	120	120	120	120	120	120	120	
Roczne zużycie energii	AEC	kWh	880	880	880	880	880	880	880	880	
Dzienne zużycie energii elektrycznej	Q_{elec}	kWh	4	4	4	4	4	4	4	4	
Klimat zimny - Ogrzewanie pomieszczeń											
Znamionowa moc cieplna ⁽²⁾	P_{rated}	kW	N/D								
Znamionowa efektywność energetyczna	η_s	%	N/D								
Roczne zużycie energii	Q_{he}	kWh	N/D								
Chłodny klimat – Produkcja ciepłej wody użytkowej											
Profil obciążeń	-	-	N/D								
Efektywność energetyczna	η_{wh}	%	N/D								
Roczne zużycie energii	AEC	kWh	N/D								
Dzienne zużycie energii elektrycznej	Q_{elec}	kWh	N/D								
Klimat ciepły - Ogrzewanie pomieszczeń											
Znamionowa moc cieplna ⁽²⁾	P_{rated}	kW	4	4	5	4	6	5	8	6	
Znamionowa efektywność energetyczna	η_s	%	217	139	212	138	207	138	196	136	
Roczne zużycie energii	Q_{he}	kWh	1090	1423	1167	1531	1439	1934	2203	2422	
Ciepły klimat – Produkcja ciepłej wody użytkowej											
Profil obciążeń	-	-	L	L	L	L	L	L	L	L	
Efektywność energetyczna	η_{wh}	%	120	120	120	120	120	120	120	120	
Roczne zużycie energii	AEC	kWh	880	880	880	880	880	880	880	880	
Dzienne zużycie energii elektrycznej	Q_{elec}	kWh	4	4	4	4	4	4	4	4	

Marka handlowa / Nazwa produktu: Atlantic / Alféa ...			Extensa Duo A.I. 5		Extensa Duo A.I. 6		Extensa Duo A.I. 8		Extensa Duo A.I. 10	
Nr ref. – eksport			526226		526227		526228		526229	
Stosowanie ogrzewania			35°C	55°C	35°C	55°C	35°C	55°C	35°C	55°C
Dane akustyczne										
Poziom hałasu modułu hydraulicznego			L_{WA}	dB (A)		46				
Poziom hałasu zespołu zewnętrznego			L_{WA}	dB (A)		63	63	69	69	
Zadeklarowana wydajność cieplna przy częściowym załadunku przy temperaturze zewnętrznej niższej niż 20°C i temperaturze wewnętrznej T_j										
$T_j = -7^\circ\text{C}$	P _{dh}	kW	4.0	3.8	4.6	4.0	5.8	5.3	7.5	6,7
$T_j = +2^\circ\text{C}$	P _{dh}	kW	2.4	2.3	2.8	2.5	3.5	3.1	4.5	4,1
$T_j = +7^\circ\text{C}$	P _{dh}	kW	2.0	1.7	2.3	1.7	2.3	2.0	3.5	3,2
$T_j = +12^\circ\text{C}$	P _{dh}	kW	2.3	2.1	2.3	2.1	2.4	2.2	4.0	4,0
$T_j =$ temperatura dwuwartościowa	P _{dh}	kW	4.0	3.8	4.6	4.0	5.8	5.3	7.5	6,7
$T_j =$ graniczna temperatura działania	P _{dh}	kW	3.9	3.2	4.5	3.5	5.6	4.9	7.0	5,9
Temperatura dwuwartościowa	T_{biv}	°C	-7	-7	-7	-7	-7	-7	-7	-7
Współczynnik degradacji ⁽³⁾	C _{dh}	-	0.9	0.9	0.9	0.9	0.9	0.9	0.9	0,9
Zadeklarowany współczynnik efektywności przy częściowym załadunku przy temperaturze zewnętrznej niższej niż 20°C i temperaturze wewnętrznej T_j										
$T_j = -7^\circ\text{C}$	COP _d	-	2.86	1.86	2.65	1.79	2.35	1.77	2.35	1,74
$T_j = +2^\circ\text{C}$	COP _d	-	4.10	2.82	4.17	2.86	3.82	2.93	3.81	2,74
$T_j = +7^\circ\text{C}$	COP _d	-	5.00	4.00	5.99	4.03	5.69	4.12	5.71	4,10
$T_j = +12^\circ\text{C}$	COP _d	-	8.12	5.84	8.29	5.84	8.16	5.81	7.16	5,72
$T_j =$ temperatura dwuwartościowa	COP _d	-	2.86	1.86	2.65	1.79	2.35	1.77	2.35	1,74
$T_j =$ graniczna temperatura działania	COP _d	-	2.65	1.54	2.57	1.56	2.02	1.47	2.16	1,44
Dla pomp ciepła powietrze/woda: graniczna temperatura działania	TOL	°C	-10	-10	-10	-10	-10	-10	-10	-10
Maksymalna temperatura użycia wody ogrzewania	WTOL	°C	55	55	55	55	55	55	55	55
Dodatkowe urządzenie grzewcze										
Znamionowa moc cieplna ⁽²⁾	P _{sup}	kW	0.6	1.1	0.7	1.0	0.9	1.2	1.4	1,7
Rodzaj używanej energii	-	-	Elektryka							
Zużycie energii w innych trybach niż tryb aktywny										
Tryb zatrzymania	P _{OFF}	W	6	6	6	6	6	6	5	5
Tryb zatrzymania przez termostat	P _{TO}	W	19	17	23	16	30	16	43	22
Tryb czuwania	P _{SB}	W	10	10	10	10	9	9	8	8
Tryb rezystancji obudowy	P _{CK}	W	0	0	0	0	0	0	0	0
Inne cechy										
Ustawienia mocy	-	-	Inwerter							
Dla pomp ciepła powietrze/woda, znamionowy przepływ powietrza, na zewnątrz	-	m ³ /h	2070	2340		3600		6200		

⁽¹⁾ Szczegóły dotyczące obliczeń znajdują się na etykiecie opakowania. Urządzenie temperatury wewnętrznej oznacza: czujniki, termostaty temperatury wewnętrznej, regulatory zawarte lub nie w zestawach.

⁽²⁾ Dla urządzeń ogrzewania pomieszczeń pompą ciepła i urządzeń ogrzewania mieszanego pompą ciepła, znamionowa moc cieplna P_{rated} jest równa znamionowemu obciążeniu cieplnemu $P_{designh}$ a znamionowa moc cieplna grzałki P_{sup} jest równa mocy cieplnej grzałki dodatkowej(T_j).

⁽³⁾ Jeśli C_{dh} nie jest określony przez pomiary, domyślny współczynnik degradacji wynosi C_{dh} = 0.9.

5.4.1 Etykieta na opakowaniu

Czujnik temperatury zewnętrznej, zawarty w połączonym produkcie	
Klasa regulatora	II
Udział w efektywności sezonowej	2%

Regulator pokojowy (czujnik zewnętrzny w zestawie)	074208 (Navilink A59)
	074213 (Navilink A75)
	074214 (Navilink A78)
Klasa regulatora	VI
Udział w efektywności sezonowej	4%

☞ Stosowanie 35°C

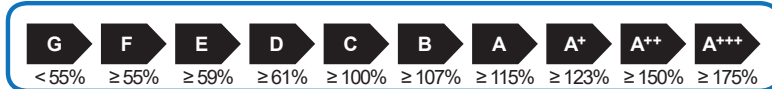

Nazwa produktu	Alféa Extensa...	Duo A.I. 5		Duo A.I. 6		Duo A.I. 8		Duo A.I. 10	
Nr katalogowy na eksport		526226		526227		526228		526229	
Efektywność sezonowa pompy ciepła do ogrzewania pomieszczeń		169%		169%		157%		155%	
Rodzaj ustawienia									
- Czujnik zewnętrzny (w zestawie)		klasa II	-	klasa II	-	klasa II	-	klasa II	-
- Regulator pokojowy (czujnik zewnętrzny w zestawie)		-	klasa VI	-	klasa VI	-	klasa VI	-	klasa VI
Dodatkowo		2%	4%	2%	4%	2%	4%	2%	4%
Sezonowa efektywność energetyczna połączonego produktu do ogrzewania pomieszczeń w umiarkowanych warunkach klimatycznych		171%	173%	171%	173%	159%	161%	157%	159%
Klasa energetyczna na opakowaniu		A++	A++	A++	A++	A++	A++	A++	A++
Sezonowa efektywność energetyczna połączonego produktu do ogrzewania pomieszczeń w cieplejszym klimacie		219%	221%	214%	215%	209%	211%	198%	200%
Sezonowa efektywność energetyczna połączonego produktu do ogrzewania pomieszczeń w zimniejszym klimacie		N/D							

Efektywność energetyczna połączonego produktu przewidziana w niniejszej karcie może nie odpowiadać swojej rzeczywistej efektywności energetycznej po zainstalowaniu go w budynku, ponieważ efektywność ta może różnić się w zależności od innych czynników, takich jak straty ciepła systemu dystrybucji i wymiary produktu w stosunku do wymiarów i do cech budynku.

☞ Stosowanie 55°C

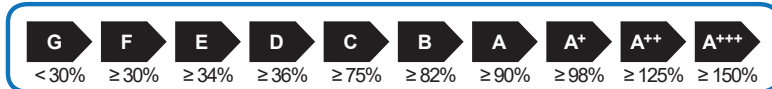

Nazwa produktu	Alféa Extensa...	Extensa Duo A.I. 5		Extensa Duo A.I. 6		Extensa Duo A.I. 8		Extensa Duo A.I. 10	
Nr katalogowy na eksport		526226		526227		526228		526229	
Efektywność sezonowa pompy ciepła do ogrzewania pomieszczeń		115%		115%		118%		113%	
Rodzaj ustawienia									
- Czujnik zewnętrzny (w zestawie)		klasa II	-	klasa II	-	klasa II	-	klasa II	-
- Regulator pokojowy (czujnik zewnętrzny w zestawie)		-	klasa VI	-	klasa VI	-	klasa VI	-	klasa VI
Dodatkowo		2%	4%	2%	4%	2%	4%	2%	4%
Sezonowa efektywność energetyczna połączonego produktu do ogrzewania pomieszczeń w umiarkowanych warunkach klimatycznych		117%	119%	117%	119%	120%	122%	115%	117%
Klasa energetyczna na opakowaniu		A+	A+	A+	A+	A+	A+	A+	A+
Sezonowa efektywność energetyczna połączonego produktu do ogrzewania pomieszczeń w cieplejszym klimacie		141%	143%	140%	142%	140%	142%	138%	140%
Sezonowa efektywność energetyczna połączonego produktu do ogrzewania pomieszczeń w zimniejszym klimacie		N/D							

Efektywność energetyczna połączonego produktu przewidziana w niniejszej karcie może nie odpowiadać swojej rzeczywistej efektywności energetycznej po zainstalowaniu go w budynku, ponieważ efektywność ta może różnić się w zależności od innych czynników, takich jak straty ciepła systemu dystrybucji i wymiary produktu w stosunku do wymiarów i do cech budynku.

5.5 Parametry ERP Excellia Duo A.I.

Marka handlowa / Nazwa produktu: Atlantic / Alféa Excellia Duo A.I....			11		14		tri 11		tri 14		tri 16	
Nr ref. – eksport			526355		526356		526357		526358		526359	
Stosowanie ogrzewania			35°C	55°C	35°C	55°C	35°C	55°C	35°C	55°C	35°C	55°C
Pompa ciepła powietrze/woda			Tak									
Wyposażona w dodatkowe urządzenie grzewcze			Tak (obowiązkowe wyposażenie)									
Wielofunkcyjny element grzewczy z pompą ciepła			Tak									
Klimat umiarkowany - Ogrzewanie pomieszczeń												
Klasa energetyczna (produktu)	-	-	A++	A+	A+	A+	A++	A+	A++	A+	A+	A+
Klasa energetyczna (pakietu)	-	-	A++	A+	A++	A+	A++	A+	A++	A+	A++	A+
Znamionowa moc cieplna ⁽²⁾	P_{rated}	kW	11	9	13	11	11	9	13	11	14	13
Znamionowa efektywność energetyczna	η_s	%	151	112	148	113	154	112	150	117	149	117
Znamionowa efektywność energetyczna z czujnikiem temperatury zewnętrznej ⁽¹⁾	η_s	%	153	114	150	115	156	114	152	119	151	119
Znamionowa efektywność energetyczna z czujnikiem temperatury wewnętrznej ⁽¹⁾	η_s	%	155	116	152	117	158	116	154	121	153	121
Roczne zużycie energii	Q_{he}	kWh	6062	6623	6824	8041	5930	6669	6738	7803	7408	9062
Umiarkowany klimat – Produkcja ciepłej wody użytkowej												
Profil obciążeń	-	-	L									
Klasa energetyczna	-	-	A									
Efektywność energetyczna	η_{wh}	%	88									
Roczne zużycie energii	AEC	kWh	1166									
Dzienne zużycie energii elektrycznej	Q_{elec}	kWh	5.3									
Klimat zimny - Ogrzewanie pomieszczeń												
Znamionowa moc cieplna ⁽²⁾	P_{rated}	kW	15	13	17	15	15	12	17	15	18	17
Znamionowa efektywność energetyczna	η_s	%	121	100	118	100	124	100	122	100	119	100
Roczne zużycie energii	Q_{he}	kWh	11048	11994	12834	14130	10911	11554	12567	13692	13710	15667
Chłodny klimat – Produkcja ciepłej wody użytkowej												
Profil obciążeń	-	-	L									
Efektywność energetyczna	η_{wh}	%	79									
Roczne zużycie energii	AEC	kWh	1320									
Dzienne zużycie energii elektrycznej	Q_{elec}	kWh	6.0									
Klimat ciepły - Ogrzewanie pomieszczeń												
Znamionowa moc cieplna ⁽²⁾	P_{rated}	kW	10	8	11	9	11	9	12	10	13	11
Znamionowa efektywność energetyczna	η_s	%	171	120	176	119	200	134	192	134	185	138
Roczne zużycie energii	Q_{he}	kWh	3246	3573	3321	3719	2804	3450	3141	3643	3571	4040
Ciepły klimat – Produkcja ciepłej wody użytkowej												
Profil obciążeń	-	-	L									
Efektywność energetyczna	η_{wh}	%	88									
Roczne zużycie energii	AEC	kWh	1166									
Dzienne zużycie energii elektrycznej	Q_{elec}	kWh	5.3									
Dane akustyczne												
Poziom hałasu modułu hydraulicznego	L_{WA}	dB (A)	46		46		46		46		46	
Poziom hałasu zespołu zewnętrznego	L_{WA}	dB (A)	69		69		68		69		69	

Marka handlowa / Nazwa produktu: Atlantic / Alféa Excellia Duo A.I....			11		14		tri 11		tri 14		tri 16	
Nr ref. – eksport			526355		526356		526357		526358		526359	
Stosowanie ogrzewania			35°C	55°C	35°C	55°C	35°C	55°C	35°C	55°C	35°C	55°C
Zadeklarowana wydajność cieplna przy częściowym załadunku przy temperaturze zewnętrznej niższej niż 20°C i temperaturze wewnętrznej Tj												
Tj = -7°C	Pdh	kW	10.0	8.2	11.1	10.0	10.0	8.2	11.1	10.0	12.0	11.5
Tj = +2°C	Pdh	kW	6.1	5.0	6.7	6.1	6.1	5.0	6.7	6.1	7.3	7.0
Tj = +7°C	Pdh	kW	6.2	5.9	6.2	5.9	6.2	5.9	6.2	5.9	6.3	5.8
Tj = +12°C	Pdh	kW	7.4	7.0	7.3	7.1	7.4	7.0	7.3	7.1	7.4	7.1
Tj = temperatura dwuwartościowa	Pdh	kW	10.0	8.2	11.1	10.0	10.0	8.2	11.1	10.0	12.0	11.5
Tj = graniczna temperatura działania	Pdh	kW	10.0	8.0	10.8	9.3	9.9	8.1	10.8	9.3	11.7	10.3
Temperatura dwuwartościowa	T _{biv}	°C	-7	-7	-7	-7	-7	-7	-7	-7	-7	-7
Współczynnik degradacji ⁽³⁾	Cdh	-	0.9	0.9	0.9	0.9	0.9	0.9	0.9	0.9	0.9	0.9
Zadeklarowany współczynnik efektywności przy częściowym załadunku przy temperaturze zewnętrznej niższej niż 20°C i temperaturze wewnętrznej Tj												
Tj = -7°C	COP _d	-	2.57	1.89	2.51	1.89	2.70	1.92	2.54	1.95	2.43	1.83
Tj = +2°C	COP _d	-	3.65	2.80	3.60	2.77	3.70	2.75	3.70	2.87	3.62	2.89
Tj = +7°C	COP _d	-	5.35	3.76	5.35	3.89	5.49	3.93	5.39	4.07	5.51	4.12
Tj = +12°C	COP _d	-	6.90	4.81	6.90	5.11	7.09	5.16	7.04	5.38	7.16	5.50
Tj = temperatura dwuwartościowa	COP _d	-	2.57	1.89	2.51	1.89	2.70	1.92	2.54	1.95	2.43	1.83
Tj = graniczna temperatura działania	COP _d	-	2.24	1.66	2.38	1.67	2.29	1.61	2.40	1.64	2.28	1.63
Dla pomp ciepła powietrze/woda: graniczna temperatura działania	TOL	°C	-10	-10	-10	-10	-10	-10	-10	-10	-10	-10
Maksymalna temperatura użycia wody ogrzewania	WTOL	°C	60	60	60	60	60	60	60	60	60	60
Dodatkowe urządzenie grzewcze												
Znamionowa moc cieplna ⁽²⁾	P _{sup}	kW	1.3	1.3	1.7	2.1	1.4	1.1	1.7	2.0	2.0	2.7
Rodzaj używanej energii	-	-	Elektryka									
Zużycie energii w innych trybach niż tryb aktywny												
Tryb zatrzymania	P _{OFF}	W	8	8	8	8	14	14	14	14	14	14
Tryb zatrzymania przez termostat	P _{TO}	W	45	22	72	25	44	32	66	43	88	32
Tryb czuwania	P _{SB}	W	12	12	12	12	17	17	17	17	17	17
Tryb rezystancji obudowy	P _{CK}	W	0	0	0	0	0	0	0	0	0	0
Inne cechy												
Ustawienia mocy	-	-	Inwerter									
Dla pomp ciepła powietrze/woda, znamionowy przepływ powietrza, na zewnątrz	-	m ³ /h	6200								6900	

⁽¹⁾ Szczegóły dotyczące obliczeń znajdują się na etykiecie opakowania. Urządzenie temperatury wewnętrznej oznacza: czujniki, termostaty temperatury wewnętrznej, regulatory zawarte lub nie w zestawach.

⁽²⁾ Dla urządzeń ogrzewania pomieszczeń pompą ciepła i urządzeń ogrzewania mieszanego pompą ciepła, znamionowa moc cieplna P_{rated} jest równa znamionowemu obciążeniu cieplnemu P_{designh} a znamionowa moc cieplna grzałki P_{sup} jest równa mocy cieplnej grzałki dodatkowej(Tj).

⁽³⁾ Jeśli Cdh nie jest określony przez pomiary, domyślny współczynnik degradacji wynosi Cdh = 0.9.

5.5.1 Etykieta na opakowaniu

Czujnik zewnętrzny, zawarty w połączonym produkcie	
Klasa regulatora	II
Udział w efektywności sezonowej	2%

Regulator pokojowy (czujnik zewnętrzny w zestawie)	074208 (Navilink A59) 074213 (Navilink A75) 074214 (Navilink A78)
Klasa regulatora	VI
Udział w efektywności sezonowej	4%

☞ Stosowanie 35°C

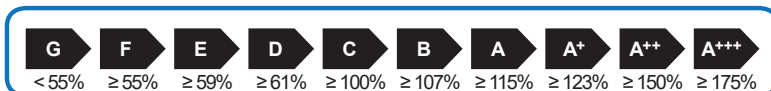

Nazwa produktu	Alféa Excellia ...	Duo 11		Duo 14		Duo tri 11		Duo tri 14		Duo tri 16	
Nr katalogowy na eksport		526355		526356		526357		526358		526359	
Efektywność sezonowa pompy ciepła do ogrzewania pomieszczeń		151%		148%		154%		150%		149%	
Rodzaj ustawienia											
- Czujnik zewnętrzny (w zestawie)		klasa II	-	klasa II	-	klasa II	-	klasa II	-	klasa II	-
- Regulator pokojowy (czujnik zewnętrzny w zestawie)		-	klasa VI	-	klasa VI	-	klasa VI	-	klasa VI	-	klasa VI
Dodatkowo		2%	4%	2%	4%	2%	4%	2%	4%	2%	4%
Sezonowa efektywność energetyczna połączonego produktu do ogrzewania pomieszczeń w umiarkowanych warunkach klimatycznych		153%	155%	150%	152%	156%	158%	152%	154%	151%	153%
Klasa energetyczna na opakowaniu		A++	A++	A++	A++	A++	A++	A++	A++	A++	A++
Sezonowa efektywność energetyczna połączonego produktu do ogrzewania pomieszczeń w cieplejszym klimacie		173%	175%	178%	180%	207%	209%	198%	200%	190%	192%
Sezonowa efektywność energetyczna połączonego produktu do ogrzewania pomieszczeń w zimniejszym klimacie		123%	125%	120%	122%	126%	128%	124%	126%	121%	123%

Efektywność energetyczna połączonego produktu przewidziana w niniejszej karcie może nie odpowiadać swojej rzeczywistej efektywności energetycznej po zainstalowaniu go w budynku, ponieważ efektywność ta może różnić się w zależności od innych czynników, takich jak straty ciepła systemu dystrybucji i wymiary produktu w stosunku do wymiarów i do cech budynku.

☞ Stosowanie 55°C

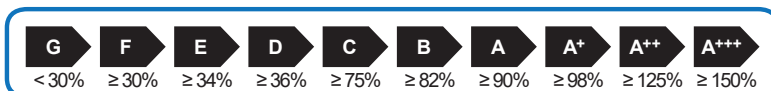

Nazwa produktu	Alféa Excellia ...	Duo 11		Duo 14		Duo tri 11		Duo tri 14		Duo tri 16	
Nr katalogowy Francja Nr katalogowy na eksport		526355		526356		526357		526358		526359	
Efektywność sezonowa pompy ciepła do ogrzewania pomieszczeń		112%		113%		112%		117%		117%	
Rodzaj ustawienia											
- Czujnik zewnętrzny (w zestawie)		klasa II	-	klasa II	-	klasa II	-	klasa II	-	klasa II	-
- Regulator pokojowy (czujnik zewnętrzny w zestawie)		-	klasa VI	-	klasa VI	-	klasa VI	-	klasa VI	-	klasa VI
Dodatkowo		2%	4%	2%	4%	2%	4%	2%	4%	2%	4%
Sezonowa efektywność energetyczna połączonego produktu do ogrzewania pomieszczeń w umiarkowanych warunkach klimatycznych		114%	116%	115%	117%	114%	116%	119%	121%	119%	121%
Klasa energetyczna na opakowaniu		A+	A+	A+	A+	A+	A+	A+	A+	A+	A+
Sezonowa efektywność energetyczna połączonego produktu do ogrzewania pomieszczeń w cieplejszym klimacie		122%	124%	121%	123%	138%	140%	139%	141%	143%	145%
Sezonowa efektywność energetyczna połączonego produktu do ogrzewania pomieszczeń w zimniejszym klimacie		102%	104%	102%	104%	102%	104%	102%	104%	102%	104%

Efektywność energetyczna połączonego produktu przewidziana w niniejszej karcie może nie odpowiadać swojej rzeczywistej efektywności energetycznej po zainstalowaniu go w budynku, ponieważ efektywność ta może różnić się w zależności od innych czynników, takich jak straty ciepła systemu dystrybucji i wymiary produktu w stosunku do wymiarów i do cech budynku.



Keymark Certification :

012-002 - Alféa Excellia A.I. 11 - Alféa Excellia Duo A.I. 11
012-001 - Alféa Excellia A.I. 14 - Alféa Excellia Duo A.I. 14
012-003 - Alféa Excellia A.I. 11tri - Alféa Excellia Duo A.I. 11tri
012-004 - Alféa Excellia A.I. 14tri - Alféa Excellia Duo A.I. 14tri
012-005 - Alféa Excellia A.I. 16tri - Alféa Excellia Duo A.I. 16tri
012-007 - Alféa Extensa A.I. 5 - Alféa Extensa Duo A.I. 5
012-008 - Alféa Extensa A.I. 6 - Alféa Extensa Duo A.I. 6
012-009 - Alféa Extensa A.I. 8 - Alféa Extensa Duo A.I. 8
012-010 - Alféa Extensa A.I. 10 - Alféa Extensa Duo A.I. 10



Na zakupionym urządzeniu znajduje się taki symbol. Oznacza on, że urządzenia elektryczne i elektroniczne nie powinny być wyrzucane wraz z odpadami komunalnymi. W krajach Unii Europejskiej (*), Norwegii, Islandii i Księstwie Lichtenstein wymagany jest osobny system zbierania produktów tego typu. Nie należy podejmować prób samodzielnego demontażu systemu, ponieważ może to mieć zły wpływ na Państwa zdrowie oraz na środowisko. Demontaż układu chłodniczego, utylizacja czynnika chłodniczego, oleju oraz wszelkich innych elementów powinny odbywać się zgodnie z odpowiednimi przepisami lokalnymi i krajowymi oraz muszą być przeprowadzone przez wykwalifikowanego monterza. Urządzenie to musi być poddane przetworzeniu przez wyspecjalizowaną firmę w celu ponownego wykorzystania, recyklingu lub odzyskania w inny sposób, nie należy więc umieszczać go bezpośrednio w odpadach komunalnych.

Więcej informacji można uzyskać u producenta, w lokalnym Urzędzie Gminy lub u instalatora.

* z uwzględnieniem prawa każdego z krajów członkowskich.

Data uruchomienia:

Dane kontaktowe instalatora urządzeń grzewczych lub działu obsługi klienta.



www.atlantic-polska.pl

Société Industrielle de Chauffage
SATC - BP 64 - 59660 MERVILLE - FRANCJA

ATLANTIC POLSKA Sp. z o.o.
ul. Płochocińska 99A
03-044 Warszawa - POLSKA