



PL

DORAI W

Dorai D16W
Dorai D20W

Instrukcja
obsługi

DORAI W - OSUSZACZ POWIETRZA

Instrukcja obsługi

Spis treści

ŚRODKI OSTROŻNOŚCI	3
CZĘŚĆ 1. FUNKCJE	12
Panel sterujący i funkcje urządzenia	12
Inne funkcje.....	13
PART 2. OBSŁUGA URZĄDZENIA	15
Budowa Urządzenia.....	15
Ustawienie urządzenia	15
Uwagi podczas korzystania z urządzenia	16
Usuwanie zebranej wody ze zbiornika	17
CZĘŚĆ 3. KONSERWACJA I CZYSZCZENIE	19
Konserwacja i czyszczenie osuszacza Powietrza	19
CZĘŚĆ 4. ROZWIĄZYWANIE PROBLEMÓW	21



OSTRZEŻENIE: Ryzyko pożaru / materiał łatwopalny

ŚRODKI OSTROŻNOŚCI

OSTRZEŻENIE

Tylko wykwalifikowane osoby powinny instalować i serwisować sprzęt. Instalacja, rozruch i serwis urządzeń może być niebezpieczny i wymaga specjalistycznej wiedzy i przeszkolenia. Nieprawidłowo zainstalowany, przygotowany lub wymieniony sprzęt przez niewykwalifikowane osoby może spowodować poważne obrażenia ciała, a nawet śmierć. Podczas pracy przy urządzeniu należy przestrzegać wszelkich środków ostrożności zawartej w niniejszej instrukcji, na naklejkach i etykietach urządzenia.

UTYLIZACJA:

Nie wyrzucaj urządzeń elektronicznych razem z niesortowanymi odpadami komunalnymi.

Konieczne jest przekazanie tego typu odpadów do specjalnego przetworzenia.

Wyrzucanie urządzenia razem z innymi odpadami z gospodarstwa domowego jest nielegalne.

Istnieje kilka sposobów pozbycia się sprzętów tego typu:

- A. Miasto organizuje zbiórki odpadów elektronicznych, podczas których można przekazać urządzenie bez ponoszenia kosztów.
- B. Podczas kupowania nowego urządzenia sprzedawca przyjmie nasz stary klimatyzator bez żadnej opłaty.
- C. Producent odbierze od klienta produkt bez obciążania go kosztami.
- D. Produkty tego typu, zawierające cenne elementy, mogą zostać sprzedane na skupie metali.

Wyrzucenie urządzenia „na dziko” naraża Ciebie oraz Twoich najbliższych na ryzyko utraty zdrowia. Niebezpieczne substancje z urządzenia mogą przeniknąć do wód gruntowych stwarzając niebezpieczeństwo przedostania się do łańcucha pokarmowego ludzi.

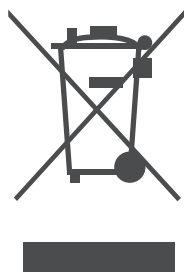

ŚRODKI OSTROŻNOŚCI



UWAGA

- Przed użyciem urządzenia proszę uważnie zapoznać się niniejszą instrukcją obsługi. Zachowaj ją na przyszłość razem z dowodem zakupu.
- Zdjęcia i grafiki w niniejszej instrukcji obsługi są poglądowe i mogą różnić się od rzeczywistego wyglądu urządzenia.
- Z uwagi na ciągły rozwój techniczny urządzeń Rotenso® zastrzegamy sobie prawo do zmiany dokumentacji technicznej przez uprzedzenia.





Aby zapobiec obrażeniom użytkowników lub innych osób oraz uszkodzeniu mienia, należy postępować zgodnie z poniższymi instrukcjami. Nieprawidłowe użytkowanie urządzenia z powodu nieprzebrzegania niniejszej instrukcji obsługi może spowodować szkody i/lub uszkodzenia ciała a nawet śmierć.

 Ostrzeżenie	Działanie oznaczone tym znakiem powinno być wykonywane ściśle z niniejszą instrukcją obsługi. W przeciwnym razie może to spowodować uszkodzenie produktu bądź zagrożenie Twojemu bezpieczeństwu.
 Uwaga	Działanie oznaczone tym znakiem powinno zwrócić uwagę użytkownika. W przeciwnym razie może to spowodować uszkodzenie urządzenia bądź inne szkody.
 Nigdy tego nie rób	
 Zawsze to rób.	

1. OSTRZEŻENIA

 Nie podpinaj urządzenia do zasilania innego niż 220V. W przeciwnym razie może dojść do porażenia prądem lub pożaru.	 Nie obsługuj urządzenia ani nie włączaj/wyłączaj go poprzez przewód zasilający. W przeciwnym razie może dojść do porażenia prądem lub pożaru.
 Nie uszkodz ani nie wymieniaj przewodu zasilającego. W przeciwnym razie może dojść do porażenia prądem lub pożaru.	 Nie zmieniaj długości przewodu zasilającego ani nie podłączaj innego urządzenia do tego samego gniazdka. W przeciwnym razie może dojść do porażenia prądem lub pożaru.
 Nie wkładaj ani nie wyciągaj wtyczki mokrymi rękoma. Może to spowodować porażenie prądem.	 Nie stawiaj urządzenia blisko źródeł grzania i ognia. W przeciwnym razie może dojść do pożaru.
 Odłącz zasilanie, jeśli poczujesz dziwny zapach, dym lub słyszysz dziwne dźwięki. W przeciwnym razie może dojść do porażenia prądem lub pożaru.	 Nie naprawiaj, ani nie rozkręcaj urządzenia samodzielnie. Może to spowodować awarię urządzenia lub porażenie prądem.

ŚRODKI OSTROŻNOŚCI

 <p>Odłącz zasilanie przez czyszczeniem urządzenia. W przeciwnym razie może dojść do porażenia prądem lub innych obrażeń.</p>	 <p>Nie używaj urządzenia w pobliżu materiałów łatwopalnych czy źródeł gazu. W przeciwnym razie może dojść do wybuchu lub pożaru.</p>
 <p>Nie używaj ani nie pij wody odprowadzonej z urządzenia. Płyn zawiera zanieczyszczenia i może spowodować nudności.</p>	 <p>Nie wyjmuj pojemnika z wodą podczas pracy urządzenia. Może to spowodować porażenie prądem.</p>

2. UWAGI

 <p>Nie używaj urządzenia w małych pomieszczeniach. Brak wentylacji może spowodować przegrzanie i pożar.</p>	 <p>Nie stawaj i nie siadaj na urządzeniu. Możesz odnieść poważne obrażenia jeśli upadniesz, a urządzenie może się przewrócić.</p>
 <p>Zachowaj ostrożność podczas korzystania z urządzenia jeśli w pokoju są: Niemowlęta, dzieci, osoby starsze lub niepełnosprawne.</p>	 <p>Nie używaj urządzenia w miejscach występowania chemikalia. Może to pogorszyć pracę urządzenia lub jego awarię.</p>
 <p>Nie używaj urządzenia w miejscach o dużej wilgotności powietrza. Woda może dostać się do urządzenia, spowodować spięcie i pożar lub/i porażenie prądem.</p>	
 <p>Nie wsadzaj palców ani żadnych przedmiotów do wlotu lub wylotu powietrza. Może to spowodować porażenie prądem lub awarię urządzenia.</p>	
 <p>Nie kładź ciężkich przedmiotów na przewodzie zasilającym. W przeciwnym razie może dojść do porażenia prądem lub pożaru.</p>	 <p>Nie blokuj wlotu/wylotu powietrza w urządzeniu. Brak przepływu powietrza może doprowadzić do przegrzania i pożaru.</p>
 <p>Czyść filtr raz na dwa tygodnie i zakładaj go prawidłowo. Praca urządzenia bez filtrów może spowodować jego awarię.</p>	 <p>Jeśli do urządzenia dostanie się woda wyłącz urządzenie, odłącz od zasilanie i skontaktuj się z serwisem. W przeciwnym razie może to spowodować awarię urządzenia lub wypadek.</p>
 <p>Nie umieszczaj wazonów ani innych pojemników z wodą na urządzeniu. Woda może rozlać się wewnątrz urządzenia, powodując awarię, porażenie prądem lub pożar.</p>	
 <p>Ustaw urządzenie stabilnie na podłodze. Jeśli urządzenie się przewróci może spowodować rozlanie wody i uszkodzenie mienia, porażenie prądem lub pożar.</p>	

ŚRODKI OSTROŻNOŚCI



- Dzieci i osoby niepełnosprawne powinny być nadzorowane przez swoich opiekunów podczas korzystania z urządzenia.
- Jeśli przewód zasilający jest uszkodzony, musi zostać wymieniony przez producenta, serwis lub wykwalifikowany personel, aby uniknąć zagrożenia.
- Urządzenie powinno być zainstalowane zgodnie z przepisami krajowymi.
- W celu naprawy urządzenia i/lub jego konserwacji, skontaktuj się z autoryzowanym serwisem.
- Nie podłączaj urządzenia do gniazdka zasilającego, jeśli jest ono poluzowane bądź uszkodzone.
- Nie używaj osuszacza powietrza w pomieszczeniach o dużej wilgotności powietrza jak np. łazienka czy pralnia.
- Nie używaj urządzenia do innych funkcji niż jest ono przeznaczone (funkcje i użytkowanie urządzenia zostało opisane w niniejszej instrukcji obsługi).
- Jeśli urządzenie zostanie przewrócone podczas użytkowania, wyłącz go i natychmiast odłącz przewód od gniazdka zasilającego. Wizualnie sprawdź urządzenie, aby upewnić się, że nie ma żadnych uszkodzeń. Jeśli podejrzewasz jego uszkodzenie skontaktuj się z serwisem lub działem obsługi klienta w celu uzyskania pomocy.
- Podczas burzy odłącz urządzenie od zasilania, aby uniknąć jego uszkodzenia na skutek wyładowań atmosferycznych.
- Nie używaj urządzeń pośrednich do sterowania przepływem powietrza, grozi to pożarem lub porażeniem prądem.
- Nie zakrywaj kabla i nie prowadź go pod wykładziną, dywanem, meblami czy innymi sprzętami. Ułóż go z dala od strefy ruchu, tak aby nikt się o niego nie potknął.
- Nie otwieraj urządzenia podczas jego pracy.
- Podczas wyjmowania/wymieniania filtra, nie dotykaj metalowych części urządzenia.
- Nie trzymaj za kabel a za wtyczkę, jeśli chcesz odłączyć urządzenie od gniazdka.

3. INFORMACJE NA TEMAT ELEKTRYKI

1. Producent umieścił tabliczkę znamionową na tylnym panelu urządzenia. Zawiera ona dane elektryczne oraz specyfikację techniczną urządzenia.
2. Upewnij się, czy urządzenie jest prawidłowo uziemione, aby zminimalizować ryzyko porażenia prądem i/lub pożaru. Przewód zasilający wyposażony jest w uziemiającą wtyczkę.
3. Gniazdko ścienna, do którego podpięte jest urządzenie, musi być prawidłowo uziemione. W przeciwnym razie grozi to porażeniem prądem i/lub pożarem. Wartość prądu maksymalnego, jaki jest przeznaczony dla urządzenia, znajduje się na tabliczce znamionowej.
4. Upewnij się, że po instalacji urządzenia, zbiornik skroplin jest łatwo dostępny.
5. Podepnij urządzenie bezpośrednio do zasilania sieciowego. Nie używaj przedłużaczy ani przejściówek. Jeśli użycie przedłużacza jest konieczne, należy użyć tylko zalecanego do tego typu urządzeń.
6. Przed instalacją i/lub serwisowaniem urządzenia, należy zawsze odłączyć zasilanie od urządzenia.
7. Wszystkie podłączenia muszą być wykonane zgodnie ze schematami elektrycznymi umieszczonymi na wewnętrznej ścianie urządzenia (za zbiornikiem odpływu skroplin).

ŚRODKI OSTROŻNOŚCI

ZWRÓĆ UWAGĘ NA SPECYFIKACJĘ BEZPIECZNIKÓW

Płyta główna urządzenia (PCB) została wyposażona w zabezpieczenie przed przepięciem. Specyfikacja techniczna bezpiecznika nadrukowana jest na płycie PCB (np. T 3.15A/250V (lub 350V) itp.)

UWAGA: Zdjęcia i grafiki w niniejszej instrukcji obsługi są poglądowe i mogą różnić się od rzeczywistego wyglądu urządzenia, operacje i funkcje nie zmieniają się.

UWAGA DOTYCZĄCA FLUOROWANYCH GAZÓW CIEPLARNIANYCH

1. Fluorowane gazy cieplarniane znajdują się w hermetycznie zamkniętym urządzeniu. W celu uzyskania szczegółowych informacji na temat rodzaju i ilości czynnika oraz ekwiwalentu CO₂ należy zapoznać się z informacjami etykietki znajdującej się na urządzeniu.
2. Instalacja, serwisowanie, konserwacja i naprawa urządzenia musi być przeprowadzona przez wyszkolony personel.
3. Recykling produktu powinien odbyć się zgodnie z przepisami.



UWAGA

- Nie należy używać środków przyspieszających proces odszraniania lub czyszczenia, innych niż zalecane przez producenta
- Urządzenia nie należy instalować w miejscach z dostępem do źródeł grzania (np. otwarty ogień, działające urządzenie gazowe lub grzejnik).
- Nie przekuwaj anie nie pal urządzenia.
- Należy pamiętać, że czynniki chłodnicze mogą być bezzapachowe.
- Urządzenie należy zainstalować w pomieszczeniach o powierzchni większej niż 4m².
- Należy przestrzegać krajowych przepisów dotyczących gazów cieplarnianych.
- Nie blokuj wlotu/wylotu powietrza w urządzeniu.
- Urządzenie należy przechowywać w taki sposób, aby uniknąć uszkodzeń mechanicznych.
- Urządzenie należy zainstalować w dobrze wentylowanych pomieszczeniach, których wielkość jest odpowiednia do pracy jednostki.
- Każda osoba pracująca przy czynniku chłodniczym (lub w jego pobliżu) powinna posiadać aktualny certyfikat potwierdzający jej kwalifikacje w tym zakresie.
- Serwisowanie należy wykonywać zgodnie z zaleceniami producenta. Konserwacje i naprawy należy przeprowadzać poprzez osoby wykwalifikowane, przeszkolone w zakresie pracy z gazami cieplarnianymi (powinna posiadać odpowiedni certyfikat).



UWAGA

Ryzyko pożaru/materiały łatwopalne
(Tylko dla urządzeń z czynnikiem R32/R290)







WAŻNA UWAGA

Przed instalacją urządzenia przeczytaj uważnie niniejszą instrukcję obsługi urządzenia i zachowaj ją, aby móc z niej skorzystać w przyszłości

ŚRODKI OSTROŻNOŚCI

Objaśnienie symboli występujących na urządzeniu (tylko urządzenia z czynnikiem chłodniczym R32/R290):

	OSTRZEŻENIE	Symbol oznacza użycie w tym urządzeniu łatwopalnego czynnika chłodniczego. W przypadku nieszczelności i wycieku czynnika istnieje ryzyko pożaru.
	UWAGA	Symbol oznacza, że należy uważnie przeczytać niniejszą instrukcję obsługi.
	UWAGA	Tylko wykwalifikowany personel powinien naprawiać, serwisować czy konserwować urządzenie.
	UWAGA	Symbol oznacza, iż wszelkie informacje zawarte są instrukcji obsługi i instrukcji montażu urządzenia.

4. OSTRZEŻENIA DOTYCZĄCE URZĄDZEŃ ZAWIERAJĄCY CZYNNIK CHŁODNICZY R32/R290

1. Transport urządzeń zawierających łatwopalne czynniki chłodnicze

Zobacz przepisy dotyczące transportu.

2. Oznakowanie wyposażenia urządzenia

Zobacz przepisy dotyczące lokalne.

3. Utylizacja urządzeń zawierających czynniki chłodnicze

Zobacz przepisy krajowe.

4. Przechowywanie sprzętu/urządzenia

Przechowywanie sprzętu powinno być zgodne z instrukcją producenta.

5. Przechowywanie pakowanego (niesprzedanego) sprzętu

Opakowanie zbiorcze powinno być magazynowane w taki sposób, aby żadne uszkodzenie jego uszkodzenie mechaniczne nie powodowało wycieku czynnika chłodniczego urządzeń znajdujących się wewnątrz.

6. Informacje dotyczące serwisowania

1) Kontrola bezpieczeństwa

Przed rozpoczęciem prac nad urządzeniami zawierającymi łatwopalny czynnik chłodniczy należy przeprowadzić kontrolę bezpieczeństwa. Należy przestrzegać następujących środków ostrożności przy naprawie układu chłodniczego.

2) Procedura pracy

W celu zminimalizowania ryzyka pojawienia się łatwopalnego gazu lub toksycznych oparów, podczas wykonywania prac należy kontrolować sytuację.

3) Ogólny obszar roboczy

Wszyscy pracownicy obsługi technicznej/serwisowej oraz inne osoby pracujące na miejscu powinny zostać pouczone o charakterze wykonywanej pracy. Należy unikać pracy w pomieszczeniach zamkniętych i upewnić się, że panujące warunki są bezpieczne.

4) Sprawdzanie występowania czynnika chłodniczego.

Za pomocą specjalistycznego detektora czynnika chłodniczego należy przebadać teren zarówno przed jak i w trakcie pracy. Upewnij się, czy w pobliżu nie ma potencjalnych źródeł zapłonu.

5) Obecność gaśnicy

W przypadku przeprowadzania prac, na urządzeniu zawierający czynnik chłodniczy, należy zapewnić odpowiedni sprzęt gaśniczy. Gaśnicę proszkową lub CO₂ należy umieścić przy miejscu pracy.

ŚRODKI OSTROŻNOŚCI

6) Brak źródeł zapłonu

Każda osoba zajmująca się pracami związanymi z łatwopalnym czynnikiem chłodniczym powinna przestrzegać wszelkich środków ostrożności, aby nie doprowadzić do wybuchu czy pożaru. Wszelkie możliwe źródła zapłonu, w tym palenie papierosów, powinny być utrzymane w dostatecznej odległości od miejsca instalacji/naprawy urządzenia zawierającego czynnik chłodniczy. W obszarze wykonywanych prac powinny zostać ustawione znaki sygnalizujące zakaz palenia.

7) Odpowiednia wentylacja

Przed przystąpieniem do prac upewnij się, że obszar na którym będą one wykonywane ma odpowiedni przepływ powietrza. Prace najlepiej wykonywać na otwartej przestrzeni, tak by rozproszyć uwolniony czynnik chłodniczy.

8) Kontrola urządzeń chłodniczych

Podczas wymiany komponentów elektrycznych należy przez cały czas przestrzegać wytycznych producenta dotyczących konserwacji, serwisu oraz napraw. W razie wątpliwości skonsultuj się z działem technicznym producenta. W przypadku prac przy instalacjach wykorzystujących łatwopalne czynniki chłodnicze należy wykonać następujące czynności:

- Sprawdzić czy wlot/wylot powietrza działa prawidłowo i nie jest zablokowany.
- Jeżeli używany jest pośredni bądź dodatkowy układ chłodzący musi być on sprawdzony na obecność czynnika chłodniczego.
- Sprawdzić czy urządzenie jest prawidłowo oznaczone, a ostrzeżenia są widoczne i czytelne, jeśli nie są należy to poprawić.
- Sprawdzić czy układ zawierający czynnik chłodniczy jest zainstalowany w miejscu, w którym nie jest narażony na niebezpieczne substancje, a jego komponenty są wykonane z tworzywa odpornego na korozję.

9) Kontrola urządzeń elektrycznych

Jeśli w urządzeniu występuje usterka, która mogłaby zagrozić bezpieczeństwu, nie należy podłączać urządzenia do prądu zanim nie zostanie ona usunięta. Usterka powinna zostać zgłoszona natychmiastowo właścicielowi sprzętu.

Wstępna kontrola bezpieczeństwa obejmuje:

Rozładowane kondensatory: należy zrobić to w bezpieczny sposób, aby uniknąć możliwości iskrzenia.

Sprawdzenie czy komponenty elektryczne oraz kabel nie są pod napięciem.

Sprawdzenie czy urządzenie (jak i jego elementy) jest dobrze uziemione.

7. Naprawa uszczelnianych elementów

1) Przed przystąpieniem do otwarcia uszczelnionych elementów, sprawdź czy urządzenie (lub element) jest odłączone od prądu. Jeśli konieczne jest użycie zasilania podczas serwisowania konieczna jest stała detekcja potencjalnej nieszczelności, aby ostrzec o wycieku czynnika chłodniczego.

2) Szczególną uwagę należy zwrócić na odpowiedni poziom ochrony podczas prac serwisowych nad elementami mającymi styczność z łatwopalnymi czynnikami chłodniczymi. Dotyczy to uszkodzenia kabli, nadmierną liczbę połączeń, uszkodzonych uszczelek, niewłaściwy montaż komponentów, czy elementów nie zgodnych ze specyfikacją sprzętu, itp.

3) Upewnij się, że poszczególne komponenty są prawidłowo zamontowane.

4) Upewnij się, że uszczelki lub materiały uszczelniające nie uległy zniszczeniu.

NOTE: Zastosowanie dodatkowego silikonu może ograniczyć skuteczność niektórych urządzeń w wykrywaniu nieszczelności instalacji.

ŚRODKI OSTROŻNOŚCI

8. Naprawa elementów iskro-bezpiecznych

Nie używaj żadnych elementów/urządzeń, które mogą spowodować spięcie, bądź przeciążenie w komponentach iskrobezpiecznych, są to jedyne komponenty, nad którymi można pracować w obecności łatwopalnych czynników chłodniczych. Elementy takie, jeśli mają być wymienione, to wyłącznie na takie, które zaleca producent. W przeciwnym razie może to spowodować zapłon czynnika chłodniczego.

9. Okablowanie

Sprawdź czy okablowanie, nie uległo zniszczeniu bądź korozji, nie jest przytrzaśnięte ani nie uległo innym niepożądanym działaniom zewnętrznym. Kontrola powinna również uwzględniać wpływ starzenia materiału jak i ciągłych wibracji pochodzących np. sprężarka czy wentylator.

10. Wykrywanie łatwopalnych czynników chłodniczych

Żadne źródła zapłony nie mogą być wykorzystywane do poszukiwania czy wykrywania wycieków czynnika chłodniczego. Nie należy używać palników halogenowych, ani żadnego innego urządzenia wykorzystującego otwarty płomień.

11. Metody wykrywania nieszczelności

Do wykrywania nieszczelności należy używać wyłącznie elektronicznych urządzeń wykrywających łatwopalne czynniki chłodnicze. Taki detektor powinien być dobrze skalibrowany, tak aby jego czułość była maksymalna. Sprzęt taki należy skalibrować w miejscu wolnym od czynnika chłodniczego. Upewnij się, że czujnik nie jest potencjalnym źródłem zapłonu i czy jest odpowiedni dla używanego czynnika chłodniczego.

Wykrywanie wycieków za pomocą płynów, nadają się do stosowania z większością czynników chłodniczych. Należy jednak unikać stosowania detergentów zawierających chlor, może on reagować z czynnikiem chłodniczym i powodować korozję rur miedzianych.

Jeśli podejrzewa się przeciek wszystkie otwarte płomienie należy natychmiast usunąć. W przypadku wycieku czynnika chłodniczego, gdzie układ wymaga lutowania, cały czynnik powinien zostać odzyskany z układu lub odizolowany (za pomocą zaworów odcinających) w część systemu, w której występuje nieszczelność.

12. Demontaż i opróżnianie

Podczas prac związanych z czynnikiem chłodniczym należy przestrzegać następującej procedury:

- Usunąć czynnik chłodniczy.
- Oczyszczyć obwód gazem obojętnym.
- Opróżnij.
- Oczyszczyć ponownie za pomocą gazu obojętnego.
- Otwórz instalację chłodniczą.

Czynnik chłodniczy należy odzyskać do odpowiedniej butli. Układ należy przeczyszczyć za pomocą OFN. Proces ten powinno wykonać się kilkakrotnie. Nie używaj do tego sprężonego powietrza ani tlenu. Upewnij się, że w pobliżu nie znajdują się żadne źródła zapłonu.

13. Procedura napełniania.

- Upewnij się, że czynnik nie zostanie niczym zanieczyszczony podczas napełniania.
- Węże/przewody powinny być tak krótkie, jak to możliwe, aby zminimalizować ilość zawartego w nich czynnika chłodniczego.
- Butle z czynnikiem powinny być w pozycji pionowej.
- Przed napełnieniem układu czynnikiem chłodniczym należy upewnić się czy układ chłodzenia jest uziemiony.
- Oznacz etykietę po zakończeniu napełniania.
- Należy zachować szczególną ostrożność, aby nie przepełnić czynnikiem układu chłodniczego.

ŚRODKI OSTROŻNOŚCI

- Przed ponownym napełnieniem systemu należy przeprowadzić próbę ciśnieniową przy pomocy OFN.
- Po zakończeniu napełniania, przed uruchomieniem, należy przeprowadzić kontrolę szczelności układu.

14. Likwidacja i utylizacja

Nie wyrzucaj urządzeń elektronicznych razem z niesortowanymi odpadami komunalnymi. Konieczne jest przekazanie tego typu odpadów do specjalnego przetworzenia.

15. Etykietowanie

Upewnij się, że na urządzeniu znajdują się etykiety informujące, że urządzenie zawiera łatwopalny czynnik chłodniczy. Jeśli urządzenie zostało wycofane z użytkowania i zostało opróżnione z czynnika chłodniczego, powinno zostać oznakowane odpowiednią etykietą z datą i podpisem.

16. Odzysk czynnika chłodniczego

Każdy czynnik chłodniczy, należy usuwać zgodnie z wszystkimi normami bezpieczeństwa.

Przy transportowaniu czynnika chłodniczego stosuj wyłącznie odpowiednie do tego butle. Wszystkie przeznaczone do przechowywania czynnika chłodniczego butle są specjalnie oznaczone.

Każda butla musi być wyposażona w zawór bezpieczeństwa.

Sprzęt używany do odzysku czynnika chłodniczego powinien być w dobrym stanie, z zestawem kompletnych instrukcji.

Węże powinny być kompletne i szczelne.

Przed użyciem urządzenia odzyskującego czynnik, należy sprawdzić, czy jest w dobrym stanie technicznym, a wszystkie elementy są uszczelnione, aby zapobiec niebezpieczeństwu w przypadku uwolnienia czynnika chłodniczego (w razie konieczności skontaktuj się z producentem).

Nie mieszać czynników chłodniczych.

CZĘŚĆ 1. FUNKCJE

1. PANEL STERUJĄCY I FUNKCJE URZĄDZENIA

When you push the button to change operation modes, the unit will make a beep sound to indicate that it is changing modes.

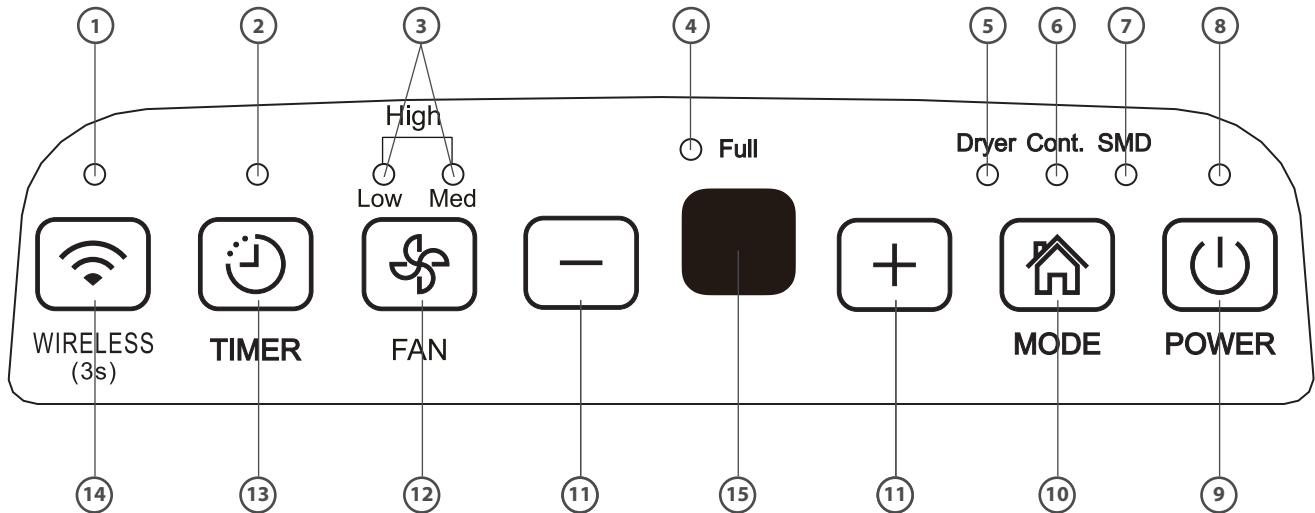











Rys. 1







DIODY:

- | | |
|--|---|
| 1. Sygnalizacja pracy urządzenia na WiFi | 5. Wskaźnik trybu "suszarka" (suszenie) |
| 2. Kontrolka Timera | 6. Sygnalizacja ciągłej pracy |
| 3. Wskaźnik prędkości wentylatora | 7. Inteligentne osuszanie |
| 4. Wskaźnik pełnego zbiornika | 8. Dioda sygnalizująca działanie urządzenia |

PRZYCISKI:

9.  **Przycisk zasilania**
 Naciśnij przycisk, aby włączyć lub wyłączyć osuszacz.
 UWAGA: Podczas uruchamiania sprężarki, urządzenie może wydawać głośne odgłosy. Jest to normalne.
10.  **Przycisk trybu pracy**
 Naciśnij, aby wybrać żądany tryb pracy: Osuszanie/Suszenie/Ciągła praca/Inteligentne osuszanie.
 UWAGA: Tryb "Suszenie" i "Inteligentne osuszanie" są opcjonalne.
11.  **Przyciski regulacji**

 - **Kontrola wilgotności**
 Poziom wilgotności można ustawić w zakresie od 35% do 85% wilgotności względnej w odstępach co 5%.
 Aby zmniejszyć poziom wilgotności naciśnij przycisk  i ustaw żądaną wartość (%).
 Aby zwiększyć poziom wilgotności naciśnij przycisk  i ustaw żądaną wartość (%).
 - **Kontrola TIMERA**
 Użyj przycisków  i  aby ustawić czas automatycznego włączenia i wyłączenia urządzenia z 0.0 do 24h.

CZĘŚĆ 1. FUNKCJE

12.  **Przycisk prędkości wentylatora**
Przycisk kontroli prędkości wentylatora urządzenia. Naciśnij, aby wybrać żądaną prędkość wentylatora: niski, średni lub wysoki. Kontrolka zaświeci się przy ustawionej prędkości (Low lub Mid), jeśli wybierzesz maksymalną prędkość wentylatora obie diody zapalą się równocześnie.
13.  **Timer**
Naciśnij, aby uruchomić funkcję automatycznego włączania i wyłączenia urządzenia. TIMER reguluje się przyciskami  i .
14.  **Połączenie bezprzewodowe WiFi (opcja)**
Naciśnij i przytrzymaj przycisk przez 3 sekundy, aby rozpocząć tryb połączenia bezprzewodowego. Wyświetlacz LED pokaże komunikat "AP" (zostaną wyłączone wszystkie inne funkcje), oznacza to, że można ustawić połączenie bezprzewodowe. Jeśli połączenie (router) zakończy się powodzeniem w ciągu 8 minut, urządzenie automatycznie zakończy tryb połączenia bezprzewodowego, przejdzie do poprzedniej funkcji a na panelu zaświeci się dioda sygnalizująca połączenie. Natomiast jeśli połączenie zostanie zerwane w ciągu 8 minut, urządzenie automatycznie wyjdzie z trybu połączenia bezprzewodowego.
15.  **Wyświetlacz**
Pokazuje ustawiony poziom wilgotności (%) w zakresie od 35% do 85%, lub czas automatycznego włączenia/wyłączenia urządzenia podczas ustawiania (0-24), a następnie pokazuje rzeczywisty poziom wilgotności pomieszczenia (z dokładnością +/- 5%) w zakresie od 30% do 90% wilgotności względnej.
- Kody błędów i bezpieczeństwa:**
AS - Błąd modułu czujnika wilgotności - odłącz urządzenie i podłącz je ponownie. Jeśli błąd się powtarza skontaktuj się z serwisem.
ES - Błąd czujnika temperatury - odłącz urządzenie i podłącz je ponownie. Jeśli błąd się powtarza skontaktuj się z serwisem.
P2 - Zbiornik jest pełny lub w nieprawidłowej pozycji - opróżnij zbiornik/włóż go prawidłowo.

2. INNE FUNKCJE

1. Dioda sygnalizująca pełny zbiornik

Dioda świeci się, gdy zbiornik jest pełny i gotowy do opróżnienia lub jeśli pojemnik jest w nieprawidłowej pozycji.

2. Automatyczne wyłączenie

Jeśli zbiornik będzie pełny lub nie zostanie zamontowany w nieprawidłowej pozycji, osuszacz wyłączy się (niektóre modele osuszaczy działają 30 sekund i wyłączają się)

3. Automatyczne odszranianie

Gdy na cewce parownika osadzi się szron, sprężarka urządzenia wyłączy się, a wentylator będzie działała, dopóki szron nie zniknie całkowicie.

4. Zaczekaj 3 minuty przed wznowieniem operacji

Po zatrzymaniu urządzenia nie można być ono zrestartowana w ciągu pierwszych 3 minut. Jest to funkcja ochronna osuszacza. Po upływie 3 minut urządzenie automatycznie rozpocznie operację.

CZĘŚĆ 1. FUNKCJE

5. Auto-Restart

Jeśli urządzenie niespodziewanie zostanie przerwane zasilanie (np. poprzez wypięcie kabla), automatycznie wznowi ono swoją pracę z poprzednimi ustawieniami, po ponownym podłączeniu zasilania.

6. Inteligentne osuszanie (opcja)

W inteligentnym trybie osuszania, urządzenie automatycznie kontroluje wilgotność w pomieszczeniu w komfortowym zakresie 45%~55% w zależności od panującej w nim temperatury. Podczas wybrania funkcji inteligentnego osuszania podstawowa funkcja ustawienia wilgotności nie będzie działać.

7. Ustawienia TIMERA

- Naciśnij, aby uruchomić funkcję automatycznego włączania/wyłączania urządzenia.
- Gdy urządzenie jest włączone, naciśnij ten przycisk, aby uruchomić funkcję AUTO STOP. Gdy urządzenie jest wyłączone, naciśnij ten przycisk, aby uruchomić funkcję AUTO START.
- Naciśnij lub przytrzymaj przycisk \oplus lub \ominus aby zmienić czas od 0,5h do 24h. Kontrolka będzie odliczać czas pozostały do rozpoczęcia.
- Wybrany czas zostanie zarejestrowany w ciągu 5 sekund, a system automatycznie powróci do poprzedniego ustawienia wilgotności.
- Włączenie lub wyłączenie urządzenia w dowolnej chwili lub ustawienie TIMERA na 0,0 anuluje funkcję automatycznego włączania/wyłączania.
- Jeśli na wyświetlaczu wyświetli się kod P2, funkcja automatycznego włączania/wyłączania również zostanie anulowana.

8. Tryb "suszarka" (opcja)

Urządzenie może działać w trybie maks. suszenia. Prędkość wentylatora zostanie wówczas ustawiona na najwyższą.



UWAGA

- W trybie "suszarka" może być działać wyłącznie w zamkniętym pomieszczeniu.
- Wyciśnij dobrze wilgotne ubrania, aby uzyskać najskuteczniejsze osuszanie.
- Upewnij się, że strumień powietrza jest skierowany na mokre ubrania (patrz Rys. A).
- W przypadku grubych i mocno mokrych ubrań, można nie uzyskać najskuteczniejszego suszenia.



OSTRZEŻENIE

- Nie zakrywaj wylotu powietrza ubraniami. Grozi to przegrzaniem i pożarem lub uszkodzeniem urządzenia.
- Nie wieszaj mokrych ubrań nad urządzeniem. Spływająca woda może spowodować porażenie prądem lub awarię urządzenia.

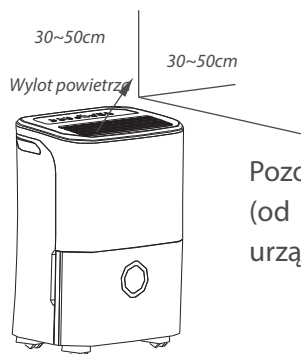
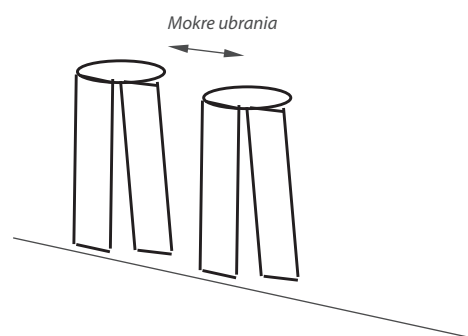

Pozostaw 30~50 cm odległość (od góry i prawej strony) urządzenia od mokrych ubrań

Rys. A

PART 2. OBSŁUGA URZĄDZENIA

1. BUDOWA URZĄDZENIA

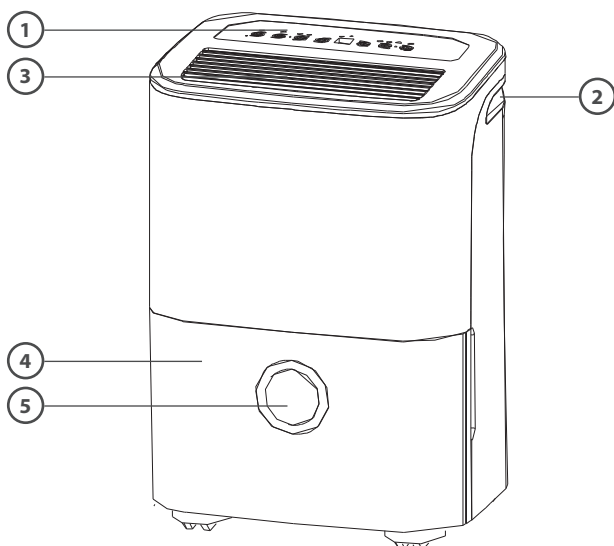

Fig. 2

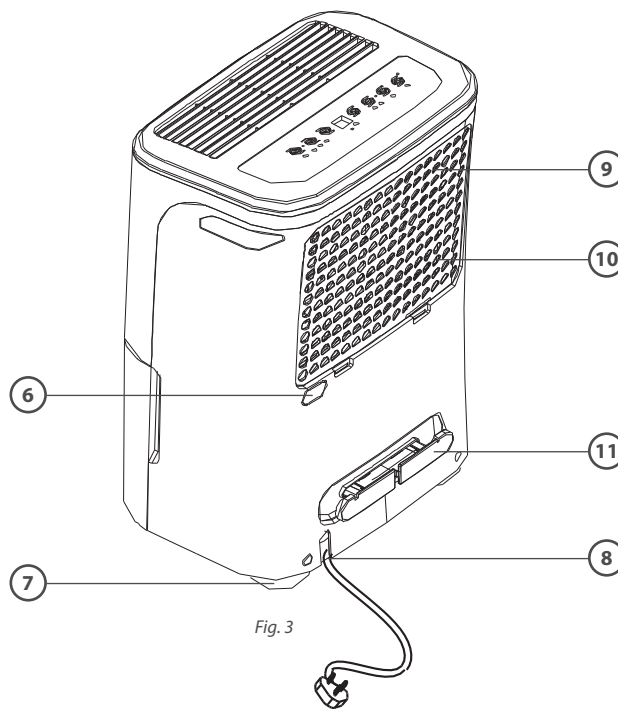

Fig. 3

1. Panel sterowania
2. Uchwyt (po obu stronach)
3. Kratka wylotu powietrza
4. Zbiornik wody
5. Okienko poziomu wody
6. Zaślepka odpływu kropli

7. Rolki
8. Przewód zasilający i wtyczka
9. Kratka wlotu powietrza
10. Filtr powietrza
(umieszczony za grilem)
11. Uchwyt na kabel.

NOTE: Wszystkie ilustracje użyte w niniejszej instrukcji są wyłącznie poglądowe. Operacje i funkcje nie zmieniają się.

2. USTAWIENIE URZĄDZENIA

Osuszacz umieszczony w piwnicy będzie miał niewielki wpływ, lub nie będzie miał żadnego, na osuszanie sąsiednich, zamkniętych pomieszczeń przechowywania takich jak np. szafa chyba, że istnieje odpowiedni przepływ powietrza.

- Nie używaj osuszacza na zewnątrz.
- Urządzenie przeznaczone jest wyłącznie do zastosowań w pomieszczeniach domowych. Nie należy stosować go w pomieszczeniach komercyjnych lub przemysłowych.
- Umieść urządzenie na płaskiej, stabilnej i wytrzymałej powierzchni, takiej, która utrzyma urządzenie nawet kiedy zbiornik będzie pełen.
- Aby zapewnić dobry przepływ powietrza, należy odsunąć urządzenie
- Umieść urządzenie w miejscu, w którym temperatura nie spadnie poniżej 5°C (41°F). Poniżej tej temperatury cewki mogą pokryć się szronem, co może zmniejszyć wydajność urządzenia.
- Umieść urządzenie z dala od źródeł grzania, takich jak np. suszarka czy grzejnik.

PART 2. OBSŁUGA URZĄDZENIA

- Urządzenie świetnie zapobiega uszkodzeniom przedmiotów, które są szczególnie podatne na wilgoć jak np. książki.
- Użycie osuszacza w piwnicy zapobiega wilgoci w tym pomieszczeniu.
- Aby praca urządzenia była najskuteczniejsza, osuszacz musi pracować w zamkniętej przestrzeni, a wszystkie drzwi, okna i inne źródła przepływu powietrza powinny być zamknięte.

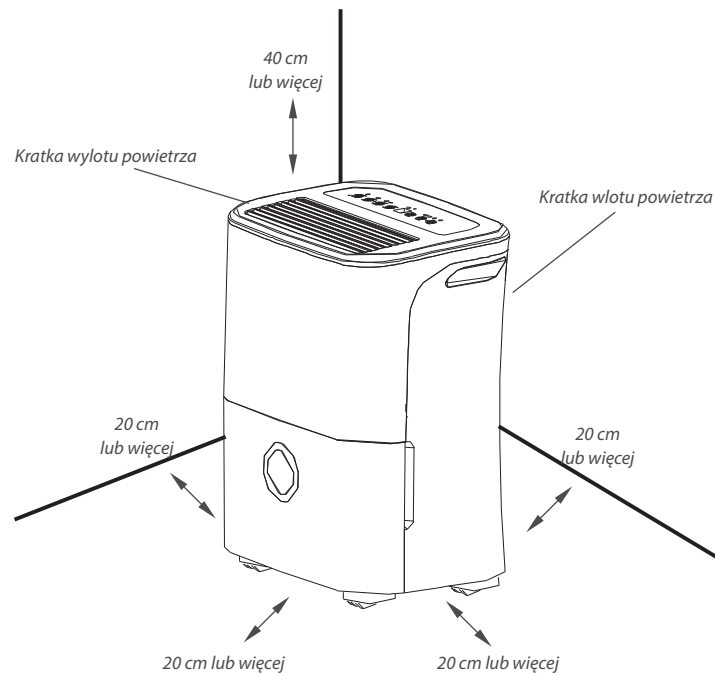

Rys. 4

UWAGA

Zamontuj kółka (rolki) w czterech punktach na spodzie urządzenia.

- Nie używaj kółek do przesuwania urządzenia po dywanie, ani nie przesuwaj go kiedy zbiornik jest pełny (w innym przypadku przechylenie urządzenia grozi rozlaniem wody).

UWAGA: Kółka są elementem opcjonalnym.

3. UWAGI PODCZAS KORZYSTANIA Z URZĄDZENIA

- Podczas pierwszego uruchomienia, urządzenie musi pracować nieprzerwanie przez 24 godziny.
- Urządzenie zostało zaprojektowane do pracy w temperaturze od 5°C (41°F) do 32°C (90°F), oraz wilgotności względnej od 30%(RH) do 80%(RH).
- Jeśli osuszacz został wyłączony i musi zostać ponownie szybko włączony, odczekaj ok. 3 minut, aby ponownie go uruchomić.
- Nie podłączaj osuszacza do gniazdka, które jest współdzielone z innymi urządzeniami.
- Ustaw tak urządzenie, aby mieć łatwy dostęp do gniazdka zasilającego.
- Gniazdko, do którego podłączony jest oczyszczacz, musi być prawidłowo uziemione.
- Upewnij się, że zbiornik na wodę jest prawidłowo zamontowany, aby urządzenie działało prawidłowo.

CZĘŚĆ 2. OBSŁUGA URZĄDZENIA

UWAGA: Gdy woda w zbiorniku osiągnie określony poziom, należy ostrożnie poruszać urządzeniem, tak aby uniknąć rozlania płynu.

4. USUWANIE ZEBRANEJ WODY ZE ZBIORNIKA

1. Sposób pierwszy - opróżnianie zbiornika

- Po napełnieniu zbiornika zaświeci się dioda sygnalizująca pełny zbiornik, a na wyświetlaczu wyświetli się komunikat P2.
- Powoli i ostrożnie wyciągnij zbiornik. Chwyć mocno lewy i prawy uchwyt i ostrożnie pociągnij, tak by nie rozlać wody. Nie kładź pełnego wiadra na podłodze, ponieważ jego spód jest nierówny, w innym przypadku spowoduje to wywrócenie się zbiornika i rozlanie wody.
- Wylej wodę i umieść z powrotem zbiornik do osuszacza.
- Jeśli zbiornik został prawidłowo zamontowany, osuszacz ponownie rozpocznie pracę.

1. Wysuń trochę wiadro

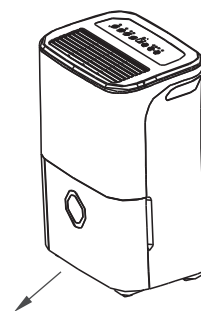

Rys. 5

2. Przytrzymaj zbiornik z obu stron za uchwyty i wyciągnij z urządzenia

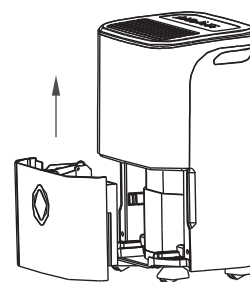

Rys. 6

3. Wylej wodę



UWAGA

- Kiedy zbiornik jest wyjęty, nie dotykaj żadnych wewnętrznych części urządzenia. Może to spowodować uszkodzenie urządzenia.
- Pamiętaj aby delikatnie umieścić zbiornik z powrotem. Jego uszkodzenie lub nieprawidłowe zamontowanie może spowodować, że urządzenie przestanie działać.
- Jeśli po wyjęciu zbiornika w urządzeniu znajduje się trochę wody, należy ją usunąć.

2. Sposób drugi - automatyczne opróżnianie

- Woda może być automatycznie odprowadzana do odpływu poprzez podłączenie urządzenia za pomocą węża skroplin (nie dołączany do zestawu)
- Usuń gumową zaślepkę odpływu skroplin. Podłącz wąż spustowy (ID=13,5 mm) i podepnij go do odpływu lub odpowiedniego urządzenia odprowadzającego skropliny (Rys. 8, Rys. 9).
- Upewnij się, że wąż jest zabezpieczony i nie wystąpił przeciek.
- Poprowadź wąż do odpływu tak, aby nie miał żadnych załamań, które mogą zatrzymać przepływ cieczy.
- Umieść koniec węża w odpływie upewniając się, że jego koniec jest wypoziomowany, aby zapewnić swobodny przepływ wody.

CZĘŚĆ 2. OBSŁUGA URZĄDZENIA

- Upewnij się, że koniec węża odpływowego jest niżej niż wylot skroplin w urządzeniu.
- Ustaw żądaną wilgotność i prędkość wentylatora, aby rozpocząć automatyczne odprowadzanie wody.

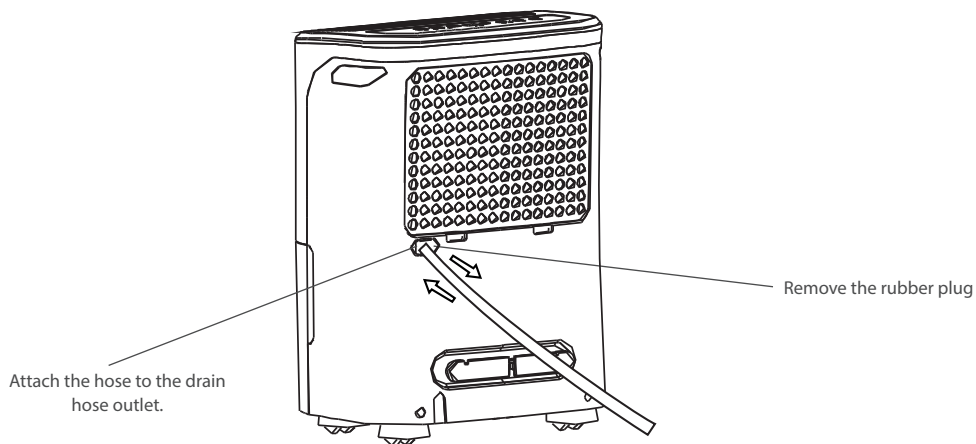

Fig. 7



UWAGA

Jeśli funkcja automatycznego opróżniania nie jest używana, należy wyjąć wąż z wylotu wody w urządzeniu i zamontować gumową zaślepkę do otworu wylotowego.

CZĘŚĆ 3. KONSERWACJA I CZYSZCZENIE

1. KONSERWACJA I CZYSZCZENIE OSUSZACZA POWIETRZA

Przed rozpoczęciem konserwacji czy czyszczenia osuszacza wyłącz zasilanie i wyjmij wtyczkę z gniazdka.

1. Czyszczenie kratki wlotu/wylotu i obudowy urządzenia.

- Użyj wody i łagodnego detergentu. Nie używaj silnych środków chemicznych oraz materiałów mogących uszkodzić urządzenie.
- Nie należy bryzgać wody bezpośrednio na urządzenie. Może to spowodować porażenie prądem, uszkodzeniem urządzenia lub rdzewienie jego elementów.
- Jeśli kratki wlotu/wylotu powietrza są zakurzone, należy użyć odkurzacza bądź szczotki.

2. Czyszczenie zbiornika

- Co kilka tygodni należy czyścić zbiornik urządzenia, aby zapobiec rozwijaniu się pleśni, grzybów i bakterii. Napełnij zbiornik częściowo czystą wodą i dodaj niedużo łagodnego detergentu. Rozprowadź go po ściankach, opróżnij i wypłukaj.



UWAGA

Nie włóż zbiornika do zmywarki. Po oczyszczeniu włóż go z powrotem do urządzenia!

3. Czyszczenie filtra powietrza

Należy sprawdzać i czyścić co najmniej raz na dwa tygodnie (lub częściej jeśli jest to konieczne) filtr powietrza znajdujący się za kratką.

Wymywanie filtra:

- Chwyć za uchwyt na filtrze i pociągnij do góry, następnie wyciągnij, tak jak pokazano na Rys.10
- Wyczyść filtr ciepłą wodą z mydłem. Oplucz pod bieżącą wodą i pozwól by wyschnął.

Montowanie filtra:

- Umieść filtr powietrza z powrotem do urządzenia wkładając go do góry od spodu.

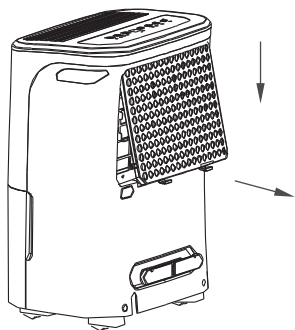

Rys.8

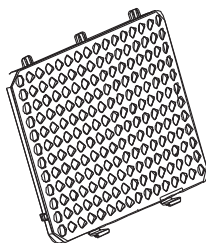

Rys.9

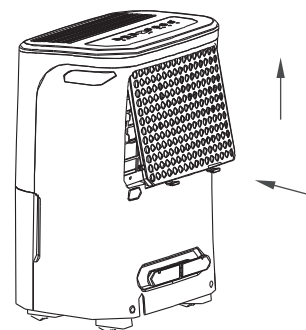

Rys.10



UWAGA

NIE UŻYWAJ ZMYWARKI AUTOMATYCZNEJ, ABY WYCZYŚCIĆ FILTR!

CZĘŚĆ 3. KONSERWACJA I CZYSZCZENIE



UWAGA

Po ponownym zainstalowaniu filtra należy delikatnie docisnąć jego zaczepty.



OSTRZEŻENIE

NIE WOLNO używać oczyszczacza powietrza bez zamontowanego filtra, ponieważ kurz, brud i kłaczki zatykają urządzenie i zmniejszają jego wydajność.



UWAGA

Schówek, w którym umieszczony jest filtr, można odczyścić suchą szmatką lub taką zamoczoną w wodzie z dodatkiem łagodnego płynu do mycia naczyń. Spłucz i dokładnie wytrzyj do sucha. Nigdy nie używaj silnych czy oleistych środków czyszczących.

4. Jeśli urządzenie nie będzie używane przez dłuższy czas:

- Po wyłączeniu urządzenia odczekaj 24 godziny przed opróżnieniem zbiornika.
- Wyczyść urządzenie, zbiornik i filtr powietrza.
- Zabezpiecz urządzenie zakrywając je plastikową torbą.
- Przechowuj urządzenie pionowo w suchym, dobrze wentylowanym miejscu.

CZĘŚĆ 4. ROZWIĄZYWANIE PROBLEMÓW

Przed wezwaniem serwisu zapoznaj się z najczęściej spotykanymi problemami i zastosuj do instrukcji:

Problem	Co należy sprawdzić
Urządzenie nie włącza się.	<ul style="list-style-type: none"> • Upewnij się, że wtyczka urządzenia jest całkowicie wsunięta do gniazdka. • Sprawdź bezpiecznik/skrzynkę włącznika. • Osuszanie dobiegło końca lub zbiornik jest pełen. • Zbiornik jest w niewłaściwie umieszczony w osuszaczu
Wydajność osuszania wyraźnie spadła.	<ul style="list-style-type: none"> • Zbyt krótki czas usuwania wilgoci w pomieszczeniu. • Upewnij się że wlot i wylot powietrza osuszacza nie został zablokowany. • Poziom wilgotności jest zbyt niski. • Sprawdź czy zamknięte są okna i drzwi . • Temperatura w pomieszczeniu jest poniżej 5°C (41°F). • W pomieszczeniu znajduje się urządzenie odpowiedzialne za wilgoć w pokoju (np. nawilżacz powietrza).
Urządzenie jest głośnie podczas swojej pracy.	<ul style="list-style-type: none"> • Filtr powietrza jest zatkany. • Jednostka nie jest ustawiona w pozycji pionowej. • Powierzchnia, na której stoi urządzenie, jest nierówna.
Na cewkach pojawił się szron.	<ul style="list-style-type: none"> • To normalne. Urządzenie ma wbudowaną funkcję automatycznego odszraniania.
Na podłodze jest woda.	<ul style="list-style-type: none"> • Wąż lub jego złącze mogą być luźne. • Urządzenie ustawione jest na zbieranie wody do zbiornika ale zaślepka wylotu powietrza jest usunięta.
Na wyświetlaczu jest komunikat: ES, AS lub P2	<ul style="list-style-type: none"> • Są to kody błędów i kody bezpieczeństwa. Zobacz w instrukcji obsługi w części 1. Funkcje.

NOTES

A series of horizontal dotted lines for taking notes.

NOTES

A series of horizontal dotted lines for taking notes.



Pieczęć instalatora

www.rotenso.pl
email: info@rotenso.pl